



# RK 1891 INFUSO

**ELECTRIC KETTLE**  
INSTRUCTION MANUAL

**ELEKTRISCHER WASSERKOCHER**  
BEDIENUNGSANLEITUNG

**RYCHLOVARNÁ KONVICE**  
NÁVOD K OBSLUZE

**KEEDUKANN**  
KASUTUSJUHEND

**ELEKTRIČNO KUHALO**  
UPUTE ZA UPORABU

**ELEKTRISKĀ TĒJKANNA**  
ROKASGRĀMATA

**ELEKTRINIS VIRDULYS**  
INSTRUKCIJŲ VADOVAS

**ELEKTROMOS GYORSFORRALÓ**  
HASZNÁLATI ÚTMUTATÓ

**CZAJNIK ELEKTRYCZNY**  
INSTRUKCJA OBSŁUGI

**FIERBĂTOR ELECTRIC**  
INSTRUCȚIUNI DE UTILIZARE

**ELEKTRICKÁ RÝCHLOVARNÁ KANVICA**  
NÁVOD NA OBSLUHU

**ELEKTRIČNI GRELNIK VODE**  
NAVODILA

**ELEKTRIČNO KVALO**  
UPUTSTVO ZA UPOTREBU

**ΗΛΕΚΤΡΙΚΟΣ ΒΡΑΣΤΗΡΑΣ**  
ΕΓΧΕΙΡΙΔΙΟ ΟΔΗΓΙΩΝ

**ЕЛЕКТРИЧНИЙ ЧАЙНИК**  
ІНСТРУКЦІЯ З ЕКСПЛУАТАЦІЇ

English

Deutsch

Čeština

Eesti keel

Hrvatski

Bosanski

Latviešu valoda

Lietuvių kalba

Magyar

Polski

Română

Slovenčina

Slovenščina

Srpski

Crnogorski

Ελληνικά

Українська мова

■ Always read the safety/use instructions carefully before using your appliance for the first time. The user's manual must be always included. ■ Bitte lesen Sie vor der Inbetriebnahme des Produktes diese Anleitung und die darin enthaltenen Sicherheitshinweise aufmerksam durch. Die Bedienungsanleitung muss dem Gerät immer beigelegt sein. ■ Před uvedením výrobku do provozu si důkladně přečtěte tento návod a bezpečnostní pokyny, které jsou v tomto návodu obsaženy. Návod musí být vždy přiložen k přístroji. ■ Enne sädame esmakordset kasutamist lugege ohutus- ja kasutusjuhised alati hoolikalt läbi. Kasutusjuhend peab alati kaasas olema. ■ Uvijek pročitajte sigurnosne upute i upute za uporabu prije prvog korištenja vašeg uređaja. Upute moraju uvijek biti priložene. ■ Pirms ierīces pirmās lietošanas reizes vienmēr rūpīgi izlasiet drošības un lietošanas norādījumus. Rokasgrāmata vienmēr jāpievieno ierīcei. ■ Prieš naudodamiesi prietaisu pirmąjį kartą, visuomet atidžiai perskaitykite saugos ir naudojimo instrukcijas. Kartu su gaminiu visada privalo būti jo naudotojo vadovas. ■ A termék használatba vétele előtt figyelmesen olvassa el ezt a használati útmutatót és az útmutatóban található biztonsági rendelkezéseket. A használati útmutatót tartsa a készülék közelében. ■ Przed pierwszym użyciem urządzenia prosimy o uważne zapoznanie się z instrukcjami dotyczącymi bezpieczeństwa i użytkowania. Instrukcja obsługi musi być zawsze dołączona. ■ Cititi întotdeauna instrucțiunile de siguranță și utilizare cu atenție înainte de a utiliza aparatul pentru prima dată. Manualul utilizatorului trebuie să fie întotdeauna inclus. ■ Pred uvedením výrobku do prevádzky si dôkladne prečítajte tento návod a bezpečnostné pokyny, ktoré sú v tomto návode obsiahnuté. Návod musí byť vždy priložený k prístroju. ■ Pred vklopom izdelka temeljito preberite ta navodila in varnostne napotke, ki so navedeni v teh navodilih. Navodila morajo biti vedno priložena k napravi. ■ Uvek pažljivo pročitajte uputstva za sigurnost i upotrebu pre upotrebe uređaja po prvi put. Korisničko uputstvo mora uvek biti priloženo. ■ Priu χρησιμοποίησης τη συσκευής σας για πρώτη φορά, διαβάστε προσεκτικά τις οδηγίες ασφαλείας και χρήσης. Το εγχειρίδιο χρήσης πρέπει να περιλαμβάνεται πάντα στη συσκευασία. ■ Завжди важливо читайте інструкції з техніки безпеки та використання перед першим використанням пристрою. Посібник користувача повинен бути завжди включений.

**DESCRIPTION / BESCHREIBUNG / POPIS / KIRJELDUS / OPIS / APRAKSTS /  
APRAŠYMAS / A KÉSZÜLÉK RÉSZEI / OPIS / DESCRIERE / POPIS / OPIS / OPIS /  
ΠΕΡΙΓΡΑΦΗ / ΟΠΙΣ**

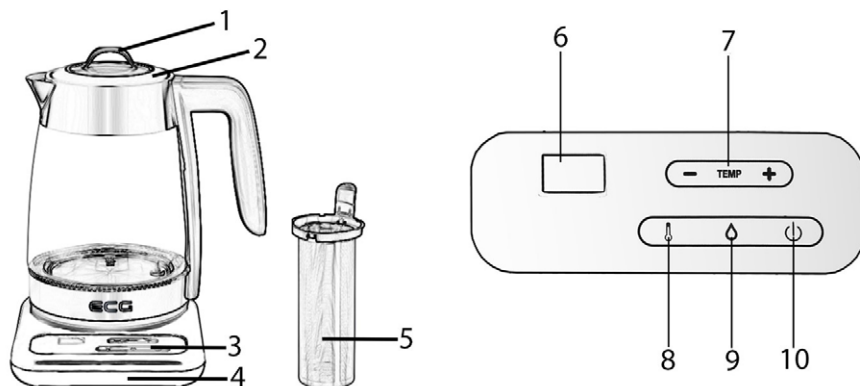

**English**

1. Upper lid
2. Bottom lid
3. Control panel
4. Base
5. Tea strainer
6. Display
7. +/- buttons for temperature control
8. Button for temperature maintenance
9. Button for dechlorination
10. ON/OFF button

**Deutsch**

1. Oberer Deckel
2. Unterer Deckel
3. Bedienfeld
4. Gerätebasis
5. Teesieb
6. Display
7. +/- Tasten für die Temperaturregelung
8. Taste für die Temperaturhaltung
9. Taste für die Entchlorung
10. Ein- / Ausschalttaste

**Čeština**

1. Vrchní víko
2. Spodní víko
3. Ovládací panel
4. Základna
5. Sítko na čaj
6. Displej
7. Tlačítka +/- pro ovládání teploty
8. Tlačítko pro udržování teploty
9. Tlačítko pro dechloraci
10. Tlačítko pro Zapnutí / Vypnutí

**Eesti keel**

1. Ülemine kaas
2. Alumine kaas
3. Juhtpaneel
4. Alus
5. Teesõel
6. Kuvar
7. +/- temperatuuri reguleerimisnupud
8. Temperatuuri hoidmise nupp
9. Dekloreerimisnupp
10. ON/OFF (sees/väljas) nupp

**Hrvatski**

**Bosanski**

1. Gornji poklopac
2. Donji poklopac
3. Upravljačka ploča
4. Postolja
5. Mrežica za čaj
6. Zaslon
7. +/- tipke za kontrolu temperature
8. Gumb za održavanje topline
9. Gumb za dekloraciju
10. Gumb za uključivanje / isključivanje

**Latviešu valoda**

1. Augšējais vāks
2. Apakšējais vāks
3. Vadības panelis
4. Pamatne
5. Tējas sietiņš
6. Displejs
7. +/- pogas temperatūras regulēšanai
8. Poga temperatūras uzturēšanai

9. Dehlorēšanas poga
10. Ieslēgt/izslēgt poga

**Lietuvių kalba**

1. Viršutinis dangtis
2. Apatinis dangtis
3. Valdymo skydelis
4. Pagrindas
5. Arbatos koštuvas
6. Ekranas
7. +/- temperatūros valdiklio mygtukai
8. Temperatūros palaikymo mygtukas
9. Chloro pašalinimo mygtukas
10. ON/OFF (įjungimo/išjungimo) mygtukas

**Magyar**

1. Belső fedél
2. Külső fedél
3. Működtető panel
4. Alsó rész
5. Teaáztató szita
6. Kijelző
7. Hőmérséklet beállító gombok +/-
8. Hőmérsékleten tartás gomb
9. Klórmentesítés gomb
10. Be- és kikapcsoló gomb

**Polski**

1. Wieko górne
2. Pokrywa dolna
3. Panel sterowania
4. Podstawa
5. Sitko do herbaty
6. Wyświetlacz

7. Przyciski +/- do regulacji temperatury
8. Przycisk do utrzymywania temperatury
9. Przycisk do odchlorowywania
10. Przycisk do włączania/ wyłączenia

### Română

1. Capac superior
2. Capac inferior
3. Panou de control
4. Bază
5. Strecurătoare pentru ceai
6. Afişaj
7. Butoane +/- pentru controlul temperaturii
8. Buton pentru menţinerea temperaturii
9. Buton pentru dechlorurare
10. Buton ON/OFF (Pornit/Oprit)

### Slovenčina

1. Vrchné veko
2. Spodné veko
3. Ovládací panel
4. Základňa
5. Sítko na čaj
6. Displej
7. Tlačidlá +/- na ovládanie teploty
8. Tlačidlo na udržiavanie teploty
9. Tlačidlo na dechloráciu
10. Tlačidlo na zapnutie/vypnutie

### Slovenščina

1. Zgornji pokrov
2. Spodnji pokrov
3. Upravljalna plošča
4. Podstavek
5. Mrežica za čaj
6. Zaslon
7. Tipka +/- za upravljanje temperature
8. Tipka za ohranjanje temperature
9. Tipka za dekloracijo
10. Tipka za Vkllop / Izkllop

### Srpski

#### Crnogorski

1. Gornji poklopac
2. Donji poklopac
3. Upravljačka ploča
4. Postolje
5. Mrežica za čaj
6. Ekran
7. +/- gumbi za kontrolu temperature
8. Gumb za održavanje temperature
9. Gumb za deklorinaciju
10. Gumb za uključivanje / isključivanje

### Ελληνικά

1. Επάνω καπάκι
2. Κάτω καπάκι
3. Πίνακας ελέγχου
4. Βάση
5. Σουρωτήρι τσαγιού
6. Οθόνη
7. Κουμπιά +/- για έλεγχο της θερμοκρασίας
8. Κουμπί για τη διατήρηση της θερμοκρασίας
9. Κουμπί για αποχλωρίωση
10. Κουμπί ON/OFF

### Українська мова

1. Верхня кришка
2. Нижня кришка
3. Панель управління
4. База
5. Сітчатий фільтр для чаю
6. Дисплей
7. Кнопки «+/-» для регулювання температури
8. Кнопка для підтримки температури
9. Кнопка для дехлорування
10. Кнопка вмикання/вимикання

## SAFETY INSTRUCTIONS

English

### Read carefully and save for future use!

**Warning:** The safety precautions and instructions in this manual do not cover all possible conditions and situations that may occur. The user must understand that common sense, caution and care are factors that cannot be integrated into any product. These factors must therefore be provided by the user(s) using and operating this appliance. We are not liable for damages caused during shipping, by incorrect use, voltage fluctuation or the modification or adjustment of any part of the appliance.

To protect against a risk of fire or electric shock, basic precautions shall be taken while using electrical appliances, including the following:

1. Make sure the voltage in your outlet corresponds to the voltage provided on the appliance label and that the socket is properly grounded. The outlet must be installed in accordance with applicable electrical codes according to EN.
2. Do not use the kettle if the power cord or plug is damaged, if it is not working properly, if it has been dropped on the floor and damaged or dropped into water. **All repairs, including cord replacements, must be carried out at a professional service centre! Do not remove the protective covers from the appliance; there is a risk of electric shock!**
3. The appliance must not come into direct contact with water or other liquids in order to prevent a potential electric shock. You may not immerse the kettle or its base in water or other liquids!
4. Do not use the kettle outdoors or in wet environments. Do not touch the cord or kettle with wet hands. Risk of electric shock.
5. Leaving the kettle cord connected to outlet unattended is not recommended. Disconnect the cord from the electrical outlet prior to any maintenance. Do not remove the power cord from the outlet by yanking the cord. Unplug the power cord from the outlet by grasping the plug.

6. Do not allow the power cord to touch hot surfaces or run the cord over sharp edges.
7. Use original accessories only.
8. Do not leave the kettle running unattended.
9. Close supervision is necessary for operating the kettle near children! Never allow children to use the appliance alone to protect them against the risk of electric shock. Keep the appliance out of reach of children. Do not let the cord hang over the edge of the table or worktop on which the appliance stands.
10. Keep the kettle away from hot surfaces and sources of heat (for example, hot plates).
11. Use the kettle only in accordance with the instructions given in this manual. The manufacturer is not liable for any damage caused by the improper use of this appliance.
12. Do not attempt to open the lid while the water is boiling or shortly after the water has boiled, as there is a risk of scalding your hands with steam.
13. Avoid splashing water on the LCD panel and the area where the operation keys are used. If water enters the appliance, it may cause it to operate abnormally.
14. This appliance is intended for household use and similar areas, including:
  - kitchen corners in shops, offices and other workplaces,
  - appliances used in the agricultural industry,
  - by guests in hotels, motels, and other residential areas,
  - appliances used in Bed and Breakfast accommodations.
15. This appliance can be used by children aged eight and older and by the physically, sensory or mentally impaired or by individuals with insufficient experience and knowledge, if supervised or trained to use the appliance in a safe manner and understand potential dangers. Children shall not play with the appliance. Cleaning and maintenance by the user must not be done by children unless they are older than 8 years old and under supervision. Children under

the age of 8 must keep away from the appliance and the power supply.

Make sure that the kettle stands on an even surface to prevent tipping over and causing injury while cooking. During the operation, and also right after cooking, do not touch the outer surface of the kettle or the lid, the outer surfaces are hot. Do not use the appliance close to objects which can be damaged by steam.

### **Do not immerse in water!**

**DANGER for children:** Children may not play with the packaging material. Do not let children play with the plastic bags. Risk of suffocation.

### **WARNING:**

1. Always use cold water when filling the kettle.
2. The water level must be between the MAX. and MIN. levels! Hot water may spurt out if the kettle is overfilled.
3. Switch off the kettle before removing it from the base.
4. Always make sure the lid is well closed.
5. The base and kettle body should not be wet.
6. Only use the kettle in combination with its original base.
7. Do not turn on the kettle if it is empty.

## **USING THE APPLIANCE**

Before first use, remove and wash the kettle with an ordinary detergent used for washing dishes. Then rinse with lukewarm water. Fill the kettle with clean, cold and potable water up to max. level before first use, switch it on and bring the water to a boil. Then pour the water out and repeat the procedure at least five times. With this procedure you will properly clean the kettle and remove any possible after-taste. If you have the impression that you taste plastic from the boiled water, we recommend to repeat the procedure. It is also recommended to leave the empty kettle open for 24 hours. The kettle material coming into contact with water is certified as harmless to health. Any slight "smell" or "after-taste" during initial use after unpacking kettle is a normal phenomenon and should not be cause for return of the appliance.

### **Basic operation**

1. Place the base on a dry, smooth and level surface and insert the plug into the socket. When the kettle is placed in the base, the power is automatically switched on.
2. Fill the kettle with water, at least up to the "MIN" mark.
3. Fill the tea strainer (5) with the desired amount of leaf tea, remove the top lid (1) and place the strainer (5) in the teapot and close the teapot with the top lid (1).
4. Press the power button (10) briefly, a beep sounds and the button (10) flashes, indicating that the water is boiling.

- When the water reaches boiling point, the indicator light will go out and a beep will sound.

### Water dechlorination:

Press the power button (10) briefly, a beep sounds and the kettle starts. Then press the dechlorination button (9), a beep will sound and the dechlorination of the water will start. After 3 minutes of boiling, the heating automatically stops and a beep sounds - this means that the dechlorination is complete.

### Temperature setting:

Press the power button (10) briefly, as soon as the beep sounds, the kettle will start to boil. Use the temperature control buttons (7) to select the desired temperature (40°C / 50°C / 60°C / 70°C / 80°C / 90 °C). When finished, a beep sounds and the kettle switches off. If you do not select the temperature using (7), the water will boil at 100 °C.

### Setting and maintaining the boiling temperature:

Press the power button (10) briefly, as soon as the beep sounds, the kettle will start to boil. Press the  button and then use +/- to select the desired temperature. When the boil is complete, the on/off button (10) flashes, this means that the kettle will start the temperature maintenance function and will keep the temperature for 2 hours. The kettle will start boiling water again if the selected temperature drops by 10°C.

**Note:** If the temperature hold setting is active and the kettle is removed from the base, the temperature hold setting needs to be reset.

## HOW TO CARE FOR YOUR KETTLE

Remove the top lid (1), the tea strainer (5) and the bottom lid (2) from the kettle. Wipe the outer surface of the kettle with a soft damp cloth or sponge. Remove stubborn areas with a cloth dampened with a mild liquid detergent. Do not use abrasive wire or other harsh means. Do not immerse the kettle in water or other liquids. From time to time, depending on the composition - and hardness - of your water, limescale deposits will naturally form and usually stick to the heating element, reducing the heating efficiency. The amount of limescale build-up and the subsequent need for cleaning or descaling depends largely on the hardness of the water in your region and the frequency of use of the kettle. The limescale thus formed is not harmful to health. But if it gets into your drink, it can give your drink a powdery taste. The kettle should therefore be descaled regularly as outlined below. Clean the top lid (1), the tea strainer (5) and the bottom lid (2) with detergent and a cloth.

Wipe the base (4) on the outside using wet cloth. Make sure the base is unplugged at the time of cleaning.

## DESCALING

**Remove the limescale regularly. With normal use at least 2 times a year.**

- Fill the kettle to the "max" mark with a solution of one part plain vinegar and two parts water. Switch on and wait for the appliance to switch off automatically.
- Leave the solution overnight.
- Dispose of the solution the following morning.
- Fill the kettle with clean water up to the MAX mark and let it boil again.
- Pour off this boiled water, which will also remove the previous vinegar residue.
- Rinse the inside of the kettle with clean water.

## TECHNICAL INFORMATION

Capacity: 1.8 l

Nominal voltage: 220–240 V~ 50-60 Hz

Nominal input power: 1850–2200 W

## USE AND DISPOSAL OF WASTE

Wrapping paper and corrugated paperboard – deliver to scrapyards. Packing foil, PE bags, plastic elements – throw into plastic recycling containers.

## DISPOSAL OF PRODUCTS AT THE END OF LIFETIME

### **Disposal of electric and electronic equipment (valid in EU member countries and other European countries with an implemented recycling system)**

The represented symbol on the product or package means the product shall not be treated as domestic waste. Hand over the product to the specified location for recycling electric and electronic equipment. Prevent negative impacts on human health and the environment by properly recycling your product. Recycling contributes to preserving natural resources. For more information on the recycling of this product, refer to your local authority, domestic waste processing organization or store, where you purchased the product.



08/05



This product complies with the requirements of the EU directives on electromagnetic compatibility and electrical safety and the issue of heavy metals in electrical and electronic equipment. Furthermore, it meets the relevant energy intensity and hygienic requirements for direct contact with food.

The operating instructions are available at [www.ecg-electro.eu](http://www.ecg-electro.eu)  
Changes of text and technical parameters reserved.



## SICHERHEITSHINWEISE

**Bitte aufmerksam lesen und für den künftigen Gebrauch gut aufbewahren!**

**Warnung:** Die in dieser Anleitung aufgeführten Sicherheitsvorkehrungen und Hinweise umfassen nicht alle Umstände und Situationen, zu denen es kommen könnte. Der Anwender muss begreifen, dass der gesunde Menschenverstand, Vorsicht und Sorgfalt zu Faktoren gehören, die sich in kein Produkt einbauen lassen. Diese Faktoren müssen durch den Anwender bzw. mehrere Anwender bei der Verwendung und Bedienung dieses Gerätes gewährleistet werden. Wir haften nicht für Schäden, die durch Transport, eine unsachgemäße Verwendung, Spannungsschwankungen sowie eine Änderung oder Modifikation des Gerätes entstehen.

Um Brände oder Stromschläge zu vermeiden, sollten bei der Verwendung elektrischer Geräte stets grundlegende Vorsichtsmaßnahmen eingehalten werden, einschließlich der folgenden:

1. Vergewissern Sie sich, dass die Spannung in Ihrer Steckdose mit der Spannung auf dem Geräteschild übereinstimmt und die Steckdose ordnungsgemäß geerdet wurde. Die Steckdose muss gemäß geltender elektrotechnischer Norm (EN) installiert werden.
2. Wasserkocher nicht benutzen, falls Stromkabel oder Stecker beschädigt sind, dieser nicht richtig arbeitet, zu Boden gefallen ist und beschädigt wurde oder ins Wasser gestürzt ist. **Sämtliche Reparaturen und das Auswechseln des Stromkabels sollten einem Fachservice anvertraut werden! Demontieren Sie niemals die Schutzabdeckungen des Gerätes. Dies könnte zu einem Stromunfall führen!**
3. Schützen Sie das Gerät vor direktem Kontakt mit Wasser und sonstigen Flüssigkeiten, um Stromunfällen vorzubeugen. Wasserkocher oder Gerätebasis niemals ins Wasser und sonstige Flüssigkeiten tauchen!

4. Verwenden Sie den Wasserkocher nicht im Freien oder in einer feuchten Umgebung. Stromkabel oder Wasserkocher nicht mit nassen Händen berühren. Es könnte zu einem Stromunfall kommen.
5. Der Wasserkocher sollte nicht unbeaufsichtigt gelassen werden, falls dieser an das Stromnetz angeschlossen ist. Ziehen Sie vor der Wartung das Stromkabel aus der Steckdose. Ziehen Sie nicht am Kabel, um den Stecker aus der Steckdose zu ziehen. Ziehen Sie am Stecker, um das Kabel aus der Steckdose zu ziehen.
6. Das Stromkabel darf nicht mit heißen Teilen in Berührung kommen oder über scharfe Kanten führen.
7. Verwenden Sie ausschließlich Original-Zubehör.
8. Der Wasserkocher sollte während des Betriebs nicht unbeaufsichtigt gelassen werden.
9. Seien Sie aufmerksam, falls Sie den Wasserkocher in der Nähe von Kindern verwenden. Kinder niemals unbeaufsichtigt lassen, falls diese mit dem Gerät manipulieren. Sie könnten einen Stromunfall erleiden. Wasserkocher auf einem Ort außer Reichweite von Kindern aufstellen. Achten Sie darauf, dass das Stromkabel nicht herunterhängt.
10. Wasserkocher weder an eine heiße Oberfläche noch in die Nähe einer Wärmequelle (z.B. Herdplatte) platzieren.
11. Verwenden Sie den Wasserkocher ausschließlich gemäß den in dieser Bedienungsanleitung angeführten Anweisungen. Der Hersteller übernimmt keine Haftung für Schäden, die auf eine unsachgemäße Verwendung zurückzuführen sind.
12. Versuchen Sie nicht, den Deckel zu öffnen, während das Wasser kocht oder kurz nachdem das Wasser gekocht wurde, da Sie Ihre Hände am Dampf verbrühen könnten.
13. Schützen Sie das LCD-Display und den Bereich mit den Betriebstasten vor Bespritzen mit Wasser. Wenn Wasser in das Gerät eindringt, kann es zu Funktionsstörungen kommen.
14. Dieses Gerät ist für den Gebrauch im Haushalt und in ähnlichen Räumlichkeiten bestimmt:
  - Küchenzeilen in Geschäften, Büros und anderen Arbeitsplätzen,

- Geräte in der Landwirtschaft,
- Verbrauchsgeräte, die Gästen in Hotels, Motels und ähnlichen Beherbergungseinrichtungen zur Verfügung stehen,
- Geräte, die in Betrieben verwendet werden, die Übernachtung und Frühstück anbieten.

15. Kinder im Alter von 8 Jahren und älter sowie Personen mit verminderten physischen, sensorischen und mentalen Fähigkeiten oder mangelnden Erfahrungen und Kenntnissen, dürfen dieses Gerät nur unter Aufsicht benutzen oder nachdem diese über einen gefahrlosen Gebrauch belehrt wurden und mögliche Gefahren verstehen. Kinder dürfen nicht mit dem Gerät spielen. Die seitens des Anwenders vorgenommenen Reinigungs- und Wartungsarbeiten dürfen nur Kinder ab 8 Jahren vornehmen, die überdies beaufsichtigt werden. Kinder unter 8 Jahren sind außer Reichweite des Gerätes und Stromkabels zu halten.

Achten Sie darauf, dass der Wasserkocher auf einer geraden Oberfläche steht, damit dieser während des Kochvorganges nicht umstürzt und einen Unfall verursacht. Niemals während des Betriebes oder nach Ende des Kochvorganges den äußeren Mantel des Wasserkochers oder Deckels berühren, da die äußeren Flächen heiß sind. Gerät niemals in der Nähe von Gegenständen benutzen, die durch Dampf beschädigt werden könnten.

### **Do not immerse in water! – Nicht ins Wasser tauchen!**

**GEFAHR für Kinder:** Kinder dürfen nicht mit dem Verpackungsmaterial spielen. Kinder dürfen nicht mit den Kunststoffbeuteln spielen. Erstickungsgefahr.

### **HINWEIS:**

1. Wasserkocher nur mit kaltem Wasser befüllen.
2. Der Wasserspiegel im Wasserkocher muss zwischen den Markierungen MAX. und MIN. liegen! Beim Überfüllen des Wasserkochers könnte heißes Wasser heraus spritzen.
3. Schalten Sie den Wasserkocher vor dem Herausnehmen aus der Gerätebasis aus.

4. Vergewissern Sie sich, dass der Deckel gut anliegt.
5. Die Basis des Wasserkochers und seine Außenwände dürfen niemals nass sein.
6. Wasserkocher ausschließlich mit dem mitgelieferten Sockel verwenden.
7. Schalten Sie den Wasserkocher nicht ein, wenn er leer ist.

## ANWENDUNGSHINWEISE

Wasserkocher vor der Erstverwendung Wasserkocher herausnehmen und von innen mit einem gewöhnlichen Geschirrspülmittel reinigen. Danach mit lauwarmem Wasser abspülen. Vor der Erstverwendung Wasserkocher mit klarem kaltem Trinkwasser zur MAX-Markierung befüllen, Wasserkocher einschalten und Wasser zum Kochen bringen. Wasser ausgießen und Vorgang mindestens fünfmal wiederholen. Auf diese Weise wird der Wasserkocher ordentlich ausgekocht, wodurch auch der üble Nachgeschmack entfernt wird. Sollten Sie der Meinung sein, dass das gekochte Wasser einen Nachgeschmack hat, empfehlen wir diesen Vorgang zu wiederholen. Anschließend leeren Wasserkocher für 24 Stunden mit geöffnetem Deckel stehen lassen. Das Material des Wasserkochers, das in Kontakt mit Wasser kommt, verfügt über ein Attest über die gesundheitliche Unbedenklichkeit. Ein leichter „Geruch“ oder „Nachgeschmack“ sind nach dem Auspacken des Wasserkochers und bei der Erstverwendung normal und sollten nicht Grund für eine Reklamation sein.

### Grundlegende Bedienung

1. Stellen Sie die Basis auf eine trockene, glatte und ebene Fläche und stecken Sie den Stecker in die Steckdose. Wenn der Wasserkocher in die Basis gestellt wird, schaltet sich die Stromversorgung automatisch ein.
2. Befüllen Sie den Wasserkocher mindestens zur MIN-Markierung.
3. Füllen Sie das Teesieb (5) mit der gewünschten Menge losen Tees, nehmen Sie den oberen Deckel (1) ab, setzen Sie das Sieb (5) in die Teekanne und verschließen Sie die Teekanne mit dem oberen Deckel (1).
4. Drücken Sie kurz auf die Einschalttaste (10), ein Piepton ertönt und die Taste (10) blinkt, was anzeigt, dass das Wasser kocht.
5. Wenn das Wasser den Siedepunkt erreicht, erlischt die Kontrollleuchte und ein Signalton ertönt.

### Entchlörung von Wasser:

Drücken Sie kurz die Einschalttaste (10), ein Piepton ertönt und der Wasserkocher beginnt zu kochen. Drücken Sie dann die Entchlörungstaste (9), ein Piepton ertönt und die Entchlörung des Wassers beginnt. Nach 3 Minuten Kochzeit stoppt die Heizung automatisch und es ertönt ein Piepton – das bedeutet, dass die Entchlörung abgeschlossen ist.

### Einstellung des Siedepunktes:

Drücken Sie kurz die Einschalttaste (10), sobald der Signalton ertönt, beginnt der Wasserkocher zu kochen. Wählen Sie mit den Temperaturwahltasten (7) die gewünschte Temperatur (40 °C/50 °C/60 °C/70 °C/80 °C/90 °C). Nach dem Kochvorgang ertönt ein Piepton und der Wasserkocher schaltet sich aus. Wenn Sie die Temperatur nicht mit (7) wählen, kocht das Wasser bei 100 °C,

### Einstellung und Erhaltung des Siedepunktes:

Drücken Sie kurz die Taste (10), sobald der Signalton ertönt, beginnt der Wasserkocher zu kochen. Drücken Sie die Taste  und wählen Sie mit den Tasten +/- die gewünschte Temperatur aus. Nach Beendigung des Kochvorgangs blinkt die Ein/Aus-Taste (10), was bedeutet, dass der Wasserkocher die Temperaturerhaltungsfunktion aktiviert und die Temperatur 2 Stunden lang hält. Der Wasserkocher fängt wieder an zu kochen, wenn die gewählte Temperatur um 10°C sinkt.

**Bemerkung:** Wenn die Temperaturhalteeinstellung aktiv ist und der Wasserkocher von der Basis genommen wird, muss die Temperaturhalteeinstellung zurückgesetzt werden.

## SO PFLEGEN SIE IHREN WASSERKOCHER

Nehmen Sie den oberen Deckel (1), das Teesieb (5) und den unteren Deckel (2) vom Wasserkocher ab. Wischen Sie die Außenfläche des Wasserkochers mit einem weichen, feuchten Tuch oder Schwamm ab. Entfernen Sie hartnäckige Stellen mit einem in einem milden Flüssigwaschmittel angefeuchteten Tuch. Verwenden Sie keine abrasiven Drahtschwämme oder andere grobe Mittel. Tauchen Sie das Gerät niemals in Wasser oder andere Flüssigkeiten ein.

Je nach Zusammensetzung – und Härtegrad – Ihres Wassers bilden sich von Zeit zu Zeit natürliche Kalkablagerungen, die sich in der Regel am Heizelement festsetzen und die Heizleistung verringern. Die Menge der Kalkablagerungen und der anschließende Bedarf an Reinigung oder Entkalkung hängt weitgehend von der Wasserhärte in Ihrer Region und der Häufigkeit der Nutzung des Wasserkochers ab. Der so gebildete Kalk ist nicht gesundheitsschädlich. Wenn es jedoch in Ihr Getränk gelangt, kann es einen pulverigen Geschmack verursachen. Der Wasserkocher sollte daher regelmäßig wie unten beschrieben entkalkt werden. Reinigen Sie den oberen Deckel (1), das Teesieb (5) und den unteren Deckel (2) mit Reinigungsmittel und einem Tuch.

Wischen Sie die Gerätebasis (4) von außen mit einem befeuchteten Tuch ab. Vergewissern Sie sich, dass die Basis während der Reinigung aus der Steckdose gezogen wurde.

## ENTFERNEN VON WASSERSTEIN

**Wasserstein sollte regelmäßig entfernt werden. Bei normalem Gebrauch mindestens 2 Mal pro Jahr.**

1. Befüllen Sie den Wasserkocher bis zur MAX-Markierung mit einer Lösung aus einem Teil Essig und zwei Teilen Wasser. Schalten Sie das Gerät ein und warten Sie, bis es sich automatisch ausschaltet.
2. Lassen Sie die Lösung über Nacht einwirken.
3. Entsorgen Sie die Lösung am nächsten Morgen.
4. Befüllen Sie den Wasserkocher bis zur MAX-Markierung mit sauberem Wasser und lassen Sie es erneut kochen.
5. Gießen Sie dieses abgekochte Wasser ab, wodurch auch die vorherigen Essigreste entfernt werden.
6. Spülen Sie das Innere des Wasserkochers mit sauberem Wasser aus.

## TECHNISCHE ANGABEN

Volumen: 1,8 l

Nennspannung: 220–240 V~ 50-60 Hz

Anschlusswert: 1850–2200 W

## VERWERTUNG UND ENTSORGUNG VON ABFALL

Verpackungspapier und Wellenpappe an einer Sammelstelle abgeben. Verpackungsfolie, PET-Beutel und Kunststoffteile gehören in Sammelcontainer für Kunststoff.

## ENTSORGUNG DES PRODUKTES NACH ABLAUF DER LEBENSDAUER

**Entsorgung von gebrauchten elektrischen und elektronischen Geräten (gültig in den Mitgliedsländern der EU und anderen europäischen Ländern, in denen das Abfalltrennungssystem eingeführt ist)**

Das abgebildete Symbol auf dem Produkt oder auf der Verpackung weist darauf hin, dass das Produkt nicht in den Hausmüll gehört. Das Produkt sollte an einem Ort abgegeben werden, der für die Wiederverwertung von Elektro- und Elektronikgeräten bestimmt ist. Eine richtige Entsorgung des Produktes beugt negativen Einflüssen auf die menschliche Gesundheit und die Umwelt vor. Die Wiederverwertung trägt zum Schutz der Naturressourcen bei. Weitere Informationen über die Wiederverwertung des Produktes erhalten Sie über das Gemeindeamt, eine Organisation, die sich mit der Behandlung von Hausmüll befasst, oder die Verkaufsstelle, an der das Produkt erworben wurde.



08/05

Dieses Produkt erfüllt die Anforderungen der EU-Richtlinien zur elektromagnetischen Verträglichkeit und elektrischen Sicherheit sowie zur Schwermetallproblematik in Elektro- und Elektronikgeräten. Darüber hinaus erfüllt es die Anforderungen hinsichtlich der Energieeffizienz und die Anforderungen an den direkten Kontakt mit Lebensmitteln.



Die Bedienungsanleitung ist der Website [www.ecg-electro.eu](http://www.ecg-electro.eu) zu entnehmen.

Änderungen des Textes und der technischen Parameter vorbehalten.

## BEZPEČNOSTNÍ POKYNY

**Čtěte pozorně a uschovejte pro budoucí potřebu!**

**Varování:** Bezpečnostní opatření a pokyny uvedené v tomto návodu nezahrnují všechny možné podmínky a situace, ke kterým může dojít. Uživatel musí pochopit, že faktorem, který nelze zabudovat do žádného z výrobků, je zdravý rozum, opatrnost a péče. Tyto faktory tedy musí být zajištěny uživatelem/uživateli používajícími a obsluhujícími toto zařízení. Neodpovídáme za škody způsobené během přepravy, nesprávným používáním, kolísáním napětí nebo změnou či úpravou jakékoliv části zařízení.

Aby nedošlo ke vzniku požáru nebo k úrazu elektrickým proudem, měla by být při používání elektrických zařízení vždy dodržována základní opatření, včetně těch následujících:

1. Ujistěte se, že napětí ve vaší zásuvce odpovídá napětí uvedenému na štítku zařízení a že je zásuvka řádně uzemněná. Zásuvka musí být instalována podle platné elektrotechnické normy ČSN.
2. Nepoužívejte konvici, pokud je přívodní kabel nebo vidlice poškozena, pokud nepracuje správně, upadla na zem a poškodila se nebo spadla do vody. **Veškeré opravy včetně výměny napájecího přívodu svěřte odbornému servisu! Nedemontujte ochranné kryty zařízení, hrozí nebezpečí úrazu elektrickým proudem!**
3. Chraňte zařízení před přímým kontaktem s vodou a jinými tekutinami, aby nedošlo k případnému úrazu elektrickým proudem. Konvici ani její základnu nesmíte ponořit do vody ani do jiné tekutiny!
4. Nepoužívejte konvici venku nebo ve vlhkém prostředí. Nedotýkejte se přívodního kabelu nebo konvice mokřýma rukama. Hrozí nebezpečí úrazu elektrickým proudem.
5. Doporučujeme nenechávat konvici se zasunutým přívodním kabelem v zásuvce bez dozoru. Před údržbou vytáhněte přívodní kabel ze síťové zásuvky. Vidlici nevytahujte ze zásuvky taháním za kabel. Kabel odpojte ze zásuvky uchopením za vidlici.

6. Přívodní kabel se nesmí dotýkat horkých částí ani vést přes ostré hrany.
7. Používejte pouze originální příslušenství.
8. Konvice by neměla být ponechána během chodu bez dozoru.
9. Dbejte zvýšené pozornosti, pokud používáte konvici v blízkosti dětí. Nikdy nenechávejte manipulovat s přístrojem samotné děti, abyste je ochránili před nebezpečím úrazu elektrickým proudem. Postavte konvici pouze na takové místo, aby děti neměly ke spotřebiči přístup. Dbejte na to, aby přívod nevisel dolů.
10. Konvici nepokládejte na horký povrch ani jej nepoužívejte v blízkosti zdroje tepla (např. plotýnky sporáku).
11. Používejte konvici pouze v souladu s pokyny uvedenými v tomto návodu. Výrobce neodpovídá za škody způsobené nesprávným použitím tohoto zařízení.
12. Během varu vody nebo krátce poté, co voda varem přejde, se nepokoušejte otevřít víko, hrozí riziko opaření ruky párou.
13. Vyvarujte se postříkání vodou panelu LCD a oblasti, kde se používají provozní klávesy. Pokud voda vnikne do spotřebiče, může to způsobit jeho nestandardní provoz.
14. Tento spotřebič je určen pro použití v domácnosti a podobných prostorech, jako jsou:
  - kuchyňské kouty v obchodech, kancelářích a ostatních pracovištích,
  - spotřebiče používané v zemědělství,
  - spotřebiče používané hosty v hotelích, motelech a jiných obytných oblastech,
  - spotřebiče používané v podnicích zajišťujících nocleh se snídaní.
15. Tento spotřebič mohou používat děti ve věku 8 let a starší a osoby se sníženými fyzickými, smyslovými či mentálními schopnostmi nebo nedostatkem zkušeností a znalostí, pokud jsou pod dozorem nebo byly poučeny o používání spotřebiče bezpečným způsobem a rozumí případným nebezpečím. Děti si se spotřebičem nesmějí hrát. Čištění a údržbu prováděnou uživatelem nesmějí provádět

děti, pokud nejsou starší 8 let a pod dozorem. Děti mladší 8 let se musí držet mimo dosah spotřebiče a jeho přívodu.

Dbejte na to, aby konvice byla postavena na rovném povrchu, aby nemohlo při vaření dojít k převržení a úrazu. Během provozu a i po uvaření se nedotýkejte vnějšího pláště konvice ani víka, vnější povrchy jsou horké. Nepoužívejte spotřebič v blízkosti předmětů, které se mohou poškodit parou.

### **Do not immerse in water! – Neponořovat do vody!**

**NEBEZPEČÍ pro děti:** Děti si nesmějí hrát s obalovým materiálem. Nenechte děti hrát si s plastovými sáčky. Nebezpečí udušení.

### **UPOZORNĚNÍ:**

1. Při plnění konvice používejte pouze studenou vodu.
2. Hladina vody musí být mezi značkami MAX. a MIN.! Při přeplnění konvice by mohlo dojít k vystříknutí horké vody.
3. Vypněte konvici před odejmutím ze základny.
4. Vždy se ujistěte, že je víko dobře zavřeno.
5. Základna a vnější strana konvice nesmí být mokrá.
6. Konvici používejte vždy pouze s dodanou základnou.
7. Nezapínejte konvici, pokud je prázdná.

### **POKYNY K POUŽÍVÁNÍ**

Před prvním použitím konvici vyndejte a její vnitřek umyjte běžným saponátem používaným na mytí nádobí. Poté jej opláchněte vlažnou vodou. Před prvním použitím naplňte konvici čistou studenou pitnou vodou po max. úroveň, zapněte ji a vodu uveďte do varu. Následně vodu vylijte a postup alespoň pětkrát zopakujte. Tímto postupem konvici řádně vyvaříte a zbavíte se i eventuální pachuti. Máte-li pocit, že z převařené vody cítíte pachut, doporučujeme postup opakovat. Dalším doporučením je ponechat prázdnou konvici otevřenou 24 hodin. Materiál konvice přicházející do styku s vodou má atest o zdravotní nezávadnosti. Případný mírný „zápach“ nebo „pachut“ při prvotním používání po vybalení konvice je běžným jevem a neměl by být důvodem k reklamaci spotřebiče.

### **Základní provoz**

1. Položte základnu na suchou, hladkou a vodorovnou plochu a zasuňte zástrčku do zásuvky. Po položení konvice do základny se automaticky zapne napájení.
2. Naplňte konvici vodou, minimálně po rysku „MIN“.
3. Čajové sítko (5) naplňte požadovaným množstvím sypaného čaje, vyjměte vrchní víko (1) a sítko (5) vložte do konvice a vrchním víkem (1) konvici uzavřete.
4. Stiskněte krátce tlačítko pro zapnutí (10), ozve se pípnutí a tlačítko (10) blikne, znamená to, že se voda začne vařit.
5. Jakmile voda dosáhne varu, kontrolka zhasne a ozve se pípnutí.



## Dechlorace vody:

Stiskněte krátce tlačítko pro zapnutí (10), ozve se pípnutí a konvice se spustí. Poté stiskněte tlačítko pro dechloraci (9) ozve se pípnutí a spustí se dechlorace vody. Po 3 minutách varu se automaticky zastaví ohřev a ozve se pípnutí – to znamená, že dechlorace je dokončena.

## Nastavení teploty varu:

Krátce stiskněte tlačítko pro zapnutí (10), jakmile se ozve pípnutí, konvice začne vařit. Pomocí tlačítek pro ovládání teploty (7) vyberte požadovanou teplotu (40 °C/50 °C/60 °C/70 °C/80 °C/90 °C). Po dokončení se ozve pípnutí a konvice se vypne. Pokud teplotu pomocí (7) nevyberete, voda se bude vařit na 100 °C,

## Nastavení a udržení teploty varu:

Krátce stiskněte tlačítko (10), jakmile se ozve pípnutí, konvice začne vařit. Stiskněte tlačítko  a následně vyberte pomocí +/- požadovanou teplotu. Po dokončení varu bliká tlačítko pro zapnutí/vypnutí (10), znamená to, že konvice spustí funkci udržování teploty a po dobu 2 hodin. Konvice začne vodu vařit znovu, klesne-li zvolená teplota o 10°C.

**Poznámka:** Pokud je nastavení udržení teploty aktivní a konvice se vyjme ze základny, je potřebné nastavit udržení teploty znovu.

## JAK PEČOVAT O VAŠI KONVICI

Z konvice odstraňte vrchní víko (1), Sítko na čaj (5) a spodní víko (2). Vnější povrch konvice otřete měkkým vlhkým hadříkem nebo houbičkou. Odolná místa odstraňte hadříkem navlhčeným v jemném tekutém čisticím prostředku. Nepoužívejte abrazivní drátěnky nebo jiné drsné prostředky. Nikdy neponořujte spotřebič do vody ani jiných kapalin.

Čas od času, v závislosti na složení – a tvrdosti – vaší vody, se přirozeně vytvoří usazenina vodního kamene, která většinou ulpí na topném tělese, čímž se snižuje účinnost ohřevu. Množství usazeného vodního kamene a následně nutnost čištění nebo odvápnění do značné míry závisí na tvrdosti vody ve vašem regionu a četnosti používání konvice. Vodní kámen takto vzniklý není zdraví škodlivý. Ale pokud se dostane do vašeho nápoje, může dát vašemu nápoji práškovou chuť. Konvice by proto měla být pravidelně odvápňována, jak je uvedeno níže. Vrchní víko (1), Sítko na čaj (5) a spodní víko (2) očistěte taky pomocí saponátu a hadříku.

Základnu (4) utřete opatrně navlhčeným hadříkem. Ujistěte se, že je základna v době čištění vytažena ze zásuvky.

## ODSTRAŇOVÁNÍ VODNÍHO KAMENE

**Vodní kámen pravidelně odstraňujte. Při běžném používání minimálně 2x ročně.**

1. Naplňte konvici na rysku „max“ roztokem jednoho dílu obyčejného octa a dvou dílů vody. Zapněte a počkejte, až se spotřebič automaticky vypne.
2. Ponechejte roztok působit přes noc.
3. Následující ráno roztok zlikvidujte.
4. Naplňte konvici čistou vodou až do značky MAX a opět ji nechte přejít varem.
5. Vylijte tuto převařenou vodu, čímž se odstraní i předchozí zbytky octa.
6. Vypláchněte konvici uvnitř čistou vodou.

## TECHNICKÉ INFORMACE

Objem: 1,8 l

Jmenovité napětí: 220–240 V~ 50-60 Hz

Jmenovitý příkon: 1850–2200 W

## VYUŽITÍ A LIKVIDACE ODPADU

Balící papír a vlnitá lepenka – odevzdat do sběrných surovin. Přebalová folie, PE sáčky, plastové díly – do sběrných kontejnerů na plasty.

## LIKVIDACE VÝROBKU PO UKONČENÍ ŽIVOTNOSTI

**Likvidace použitých elektrických a elektronických zařízení (platí v členských zemích EU a dalších evropských zemích se zavedeným systémem třídění odpadu)**

Vyobrazený symbol na produktu nebo na obalu znamená, že s produktem by nemělo být nakládáno jako s domovním odpadem. Produkt odevzdejte na místo určené pro recyklaci elektrických a elektronických zařízení. Správnou likvidací produktu zabráníte negativním vlivům na lidské zdraví a životní prostředí. Recyklace materiálů přispívá k ochraně přírodních zdrojů. Více informací o recyklaci tohoto produktu Vám poskytne obecní úřad, organizace pro zpracování domovního odpadu nebo prodejní místo, kde jste produkt zakoupili.



08/05



Tento výrobek splňuje požadavky směrnice EU o elektromagnetické kompatibilitě a elektrické bezpečnosti a problematiky těžkých kovů v elektrických a elektronických zařízeních. Dále pak splňuje příslušnou energetickou náročnost a požadavky pro přímý styk s potravinami.

Návod k obsluze je k dispozici na webových stránkách [www.ecg-electro.eu](http://www.ecg-electro.eu)

Změna textu a technických parametrů vyhrazena.

## OHUTUSJUHISED

### Tutvuge põhjalikult ning säilitage edaspidiseks kasutamiseks!

**Hoiatus:** Käesolevas kasutusjuhendis esitatud ohutusmeetmed ja -juhised ei hõlma kõiki võimalikke tingimusi ja olukordi, mis võivad tekkida. Kasutaja peab teadvustama, et terve mõistus, tähelepanu ja ettevaatus on tegurid, mida ei saa toodetesse integreerida. Seetõttu peab need tegurid tagama seadme kasutaja. Me ei vastutata transportimisel, mittenõuetekohasest kasutamisest, toitepinge kõikumisest või seadme mistahes osade vahetamisest või muutmisest põhjustatud kahjude eest.

Tulekahju või elektrilöögi riski eest kaitseks tuleb elektriseadmete kasutamisel rakendada põhilisi ettevaatusabinõusid, sealhulgas alljärgnevaid:

1. Veenduge, et toitevõrgu pinge vastab seadme andmesildil näidatud pingega ning, et pistikupesa on nõuetekohaselt maandatud. Pistikupesa tuleb paigaldada vastavalt kehtivatele EL elektrieeskirjadele.
2. Ärge kasutage keedukannu, kui selle toitejuhe või pistik on kahjustatud, kui see ei tööta nõuetekohaselt, kui see on põrandale kukkunud ja kahjustatud või on kukkunud vette. **Kõik remondid, sealhulgas toitejuhtme asendused, teostatakse vastavas teeninduskeskuses! Ärge eemaldage seadme kaitsekatteid, see võib põhjustada elektrilööki!**
3. Elektrilöögi ärahoidmiseks vältige seadme otsest kokkupuudet veega või muude vedelikega. Ärge sukeldage keedukannu või selle alust vee või muude vedelike sisse!
4. Ärge kasutage keedukannu välistingimustes või niisketes keskkondades. Ärge puudutage toitejuhet või keedukannu niiskete kätega. Elektrilöögi oht.
5. Ärge jätke toitevõrku ühendatud keedukannu järelevalveta. Enne mistahes hoolduse teostamist ühendage toitejuhe vooluvõrgust lahti. Toitevõrgust lahtiühendamisel ärge tõmmake toitejuhtmest. Toitevõrgust lahtiühendamisel tõmmake pistikust.

6. Ärge laske toitejuhtmel kokku puutuda kuumade pindadega ning ärge jätke seda teravatele servadele.
7. Kasutage ainult originaalseid tarvikuid.
8. Ärge jätke töötavat keedukannu järelevalveta.
9. Erilist tähelepanu pöörake keedukannu kasutamisel laste läheduses! Elektrilöögi eest kaitsmiseks ärge lubage lastel kasutada seadet iseseisvalt. Hoidke seadet lastele kättesaamatus asukohas. Ärge laske toitejuhtmel rippuda üle laua või töötasapinna serva.
10. Hoidke keedukannu eemal kuumadest pindadest ja kuumuseallikatest (näiteks elektripliitidest).
11. Kasutage keedukannu ainult vastavalt selle kasutusjuhendi juhistele. Valmistaja ei vastuta seadme mittenõuetekohasest kasutamisest põhjustatud kahjustuste eest.
12. Ärge üritage avada kaant vee keetmise ajal või vahetult pärast vee keemaminekut, kuna kuum aur võib kätele põhjustada põletusi.
13. Vältige vee pritsimist LCD-paneelile või juhtklahvidele. Vee sattumine seadme sisse võib põhjustada talitushäireid.
14. See seade on ettenähtud kasutamiseks koduses majapidamises ja muudes sarnastes kohtades, sealhulgas:
  - kaupluste, büroode ja teiste töökohtade kööginurgad,
  - põllumajandustööstuses,
  - hotellide, motellide ja muude elukohtade küllastajate poolt kasutatavates kohtades,
  - majutuskohad.
15. Seadet võivad kasutada 8 aastased ja vanemad lapsed, puudulike füüsiliste või vaimsete võimetega või ebapiisavate teadmistega või kogemustega isikud tingimusel, et nad on järelevalve all ning neile on selgitatud seadme ohutut kasutamist ning nad on teadlikud potentsiaalsetest riskidest. Ärge lubage lastel seadmega mängida. Puhastamis- ja hooldustoiminguid ei ole lubatud teostada alla 8-aastastel ja järelevalveta lastel. Hoidke alla 8 aastased lapsed seadmest ja selle toitejuhtmest eemal.

Ümberkukkumise ärahoidmiseks ja vee keetmise ajal vigastus ärahoidmiseks veenduge, et keedukann seisab tasasel pinnal. Ärge

puudutage töötamise ajal või vahetult pärast vee keetmist keedukannu pinda või kaant, välispinnad on kuumad. Ärge kasutage seadet esemete lähedal, mida aur võib kahjustada.

## **Do not immerse in water! – Ärge sukeldage vette!**

**OHT lastele:** Ärge lubage lastel mängida pakkematerjalidega. Ärge lubage lastel mängida plastkottidega. Lämpumise oht.

### **HOIATUS:**

1. Keedukannu täitmiseks kasutage alati külma vett.
2. Veetase peab olema MAX (maksimaalne) ja MIN (minimaalne) tasemete vahel! Kuum vesi võib ületäidetud keedukannu korral välja purskuda.
3. Enne elektrikannu aluselt eemaldamist lülitage elektrikann välja.
4. Veenduge alati, et kaas on nõuetekohaselt suletud.
5. Alus ja elektrikann ei tohi olla niisked.
6. Kasutage elektrikannu alati koos originaalse alusega.
7. Ärge lülitage sisse tühja keedukannu.

## **SEADME KASUTAMINE**

Enne esmakordset kasutamist eemaldage keedukann ja peske see puhtaks tavapärase nõudepesuvahendiga. Seejärel loputage leige veega. Täitke keedukann puhta ja külma joogiveega kuni maksimaalse taseme tähiseni, lülitage sisse ning laske veel keema minna. Seejärel kallake vesi välja ja korrake protseduuri vähemalt viis korda. Selle protseduuriga pesete keedukannu nõuetekohaselt puhtaks ja eemaldage võimaliku järelmaitse. Kui Teil on tunne, et keedetud veel on plastiku maitse, siis soovitage puhastusprotseduuri korrata. Lisaks soovitame jätta tühi keedukannu 24-ks tunniks avatuks. Veega kokkupuutuv keedukannu materjal on sertifitseeritud ja on tervisele ohutu. Esialgse kasutamise ajal tuntav kerge plastiku „lõhn“ või „järelmaitse“ on normaalne nähtus ning ei tohiks põhjustada toote tagastamist.

### **Põhilised toimingud**

1. Asetage alus kuivale, siledale ja lamedale pinnale ning ühendage toitejuhe toitevõrku. Keedukannu asetamisel alusele lülitub toide automaatselt sisse.
2. Täitke keedukann veega, vähemalt „MIN“ tähiseni.
3. Täitke teesõel (5) soovitud koguse lehtteega, eemaldage ülemine kaas (1) ja asetage sõel (5) teekannu ning sulgege teekannu ülemise kaanega (1).
4. Vajutage lühiajaliselt toitenuppu (10), kostub helisignaal ja nupp (10) hakkab vilkuma, näidates, et vesi kuumeneb.
5. Kui vesi saavutab keemispunkti, siis lülitub näidikutuli välja ja kostub helisignaal.

### **Vee dekloreerimine:**

Vajutage lühiajaliselt toitenuppu (10), kostub helisignaal ja keedukannu lülitub sisse. Seejärel vajutage dekloreerimisnuppu (9), kostub helisignaal ja käivitub vee dekloreerimine. Pärast 3-minutilist keemist kuumutamine peatatakse automaatselt ja kostub helisignaal - see tähendab, et dekloreerimine on lõppenud.

## Temperatuuri seadistus:

Vajutage lühiajaliselt toitenuppu (10), kohe pärast helisignaali lülitub keedukann sisse. Kasutage temperatuuri reguleerimisnuppu (7), et valida soovitud temperatuur (40°C / 50°C / 60°C / 70°C / 80°C / 90 °C). Pärast vee keemaminekut kostub helisignaali ja keedukann lülitub välja. Kui temperatuuri nupu (7) abil temperatuuri välja ei valita, siis jääb vesi keema temperatuuril 100 °C.

## Keemistemperatuuri seadmine ja hoidmine:

Vajutage lühiajaliselt toitenuppu (10), kohe pärast helisignaali lülitub keedukann sisse. Soovitud temperatuur valimiseks vajutage  nuppu ja seejärel kasutage +/- nuppu. Pärast vee keemaminekut jääb sees/väljas nupp (10) vilkuma, see tähendab, et keedukann käivitab temperatuuri hoidmise funktsiooni ja hoiab temperatuuri 2 tundi. Keedukann käivitab vee keetmise uuesti, kui valitud temperatuur langeb 10 °C võrra.

**Märkus:** Kui temperatuuri hoidmise seadistus on aktiivne ja keedukann on aluselt eemaldatud, siis tuleb temperatuuri seadistus lähtestada.

## KEEDUKANNU HOOLDAMINE

Eemaldage keedukannult ülemine kaas (1), teesõel (5) ja alumine kaas (2). Pühkige seadme välispinda pehme niiske lapiga või käsna. Eemaldage raskete eemaldatav mustud vedela pesuvahendiga niisutatud lapiga. Ärge kasutage abrasiivseid traatnuustikuid või muid tugevatoimelisi puhastusvahendeid. Ärge sukeldage keedukannu vee või muude vedelike sisse.

Aeg-ajalt, olenevalt teie vee koostisest – ja karedusest – tekivad keedukannule katlakivisetted, mis tavaliselt kleepuvad kuumutuselemendi külge, vähendades kuumutamise efektiivsust. Tekkinud katlakivi kogus ja sellele järgnev puhastamise või katlakivi eemaldamise vajadus sõltub suuresti teie piirkonna vee karedusest ja keedukannu kasutussagedusest. Tekkinud katlakivi ei ole tervisele ohtlik. Aga kui see satub teie joogi sisse, siis annab see joogilise pulbrilise maitse. Seetõttu tuleb regulaarselt teostada katlakivieemaldust nii, nagu on kirjeldatud alljärgnevalt. Puhastage ülemine kaas (1), teesõel (5) ja alumine kaas (2) puhastusvahendiga ja lapiga.

Pühkige alust (4) väljastpoolt niiske lapiga. Veenduge, et alus on puhastamise ajal toitevõrgust lahtiühendatud.

## KATLAKIVI EEMALDAMINE

**Eemaldage regulaarselt katlakivi. Normaalse kasutamise korral vähemalt 2 korda aastas.**

1. Täitke keedukann tähiseni „max“ lahusega, mis koosneb ühest osast äädikast ja kahest osast veest. Lülitage keedukann sisse ja oodake kuni, seade lülitub automaatselt välja.
2. Jätke lahus keedukannu üleöö.
3. Järgmisel hommikul valage lahus ära.
4. Täitke keedukann puhta veega tähiseni MAX ja laske vesi uuesti keema.
5. Kallake keemaläinud vesi ära, mis peaks eemaldama ka järelejäänud äädikajäägid.
6. Loputage keedukannu sisemust puhta veega.

## TEHNILINE TEAVE

Mahutavus: 1,8 l

Nimipinge: 220-240 V~ 50-60 Hz

Nimivõimsus: 1850–2200 W

## KASUTAMINE JA KASUTUSEST KÕRVALDAMINE

Pakkepaber ja lainepapp – viige jäätmejaama. Pakkekiled, PE kotid, plastist osad – visake plasti utiliseerimiskonteineritesse.

### TOOTE KASUTUSEST KÕRVALDAMINE TÖÖEA LÕPUS

#### Elektri- ja elektroonikaseadmete kasutusest kõrvaldamine (kehtib EL-i liikmesriikides ja teistes Euroopa riikides, kus rakendatakse ringlussevõtusüsteemi)

Näidatud sümbol tootel või pakendil tähendab, et toodet ei tohiks käidelda nagu olmejäätmeid. Viige toode elektri- ja elektroonikaseadmetele ettenähtud ringlussevõtupunkti. Vältige võimalikke negatiivseid mõjusid inimese tervisele ja keskkonnale, tagades oma tootele nõuetekohase ringlussevõtu. Ringlussevõtt aitab säilitada loodusvarasid. Lisateavet selle toote ringlussevõtu kohta saate oma kohalikust omavalitsusest, olmejäätmete käitlemise ettevõttest või poest, kust te toote ostsite.



08/05



Eesti keel

See toode vastab EL-i elektromagnetilise ühilduvuse ja elektriohutuse direktiivide nõuetele ning raskmetallide emissiooninõuetele elektri- ja elektroonikaseadmetest. Lisaks vastab see asjakohastele energiantensiivsusele ja hügieeninõuetele otsesel kokkupuutel toiduga.

Kasutusjuhend on kättesaadav veebilehel [www.ecg-electro.eu](http://www.ecg-electro.eu)

Teksti ja tehniliste parameetrite muutmise õigused on kaitstud.

## SIGURNOSNE UPUTE

**Pročitajte pažljivo i sačuvajte za buduću uporabu!**

**Pozor:** Mjere opreza i upute navedene u ovom priručniku ne pokrivaju sve moguće situacije i opasnosti do kojih može doći. Korisnik treba biti svjestan da faktore sigurnosti, kao što su oprezno, brižno i razumno rukovanje, nije moguće ugraditi u proizvod. Stoga sâm korisnik ovog uređaja treba osigurati prisutnost tih sigurnosnih faktora. Nismo odgovorni za štete nastale prijevozom, nepravilnim korištenjem, promjenama napona te modificiranjem ili zamjenom bilo kojeg dijela uređaja.

Kako ne bi došlo do požara ili ozljede od udara električne struje, pri korištenju električnih uređaja uvijek se trebaju poštovati temeljne sigurnosne upute među kojima su i sljedeće:

1. Provjerite odgovara li napon struje na vašoj utičnici onomu koji je naveden na pločici vašeg uređaja, te je li utičnica pravilno uzemljena. Utičnica mora biti ugrađena prema zahtjevima nacionalnih elektrotehničkih normi.
2. Nemojte koristiti kuhalo ako su oštećeni napojni kabel ili utičnica, ako ne radi pravilno, pao vam je na pod ili je dospio u vodu. **Bilo kakav popravak, što se odnosi i na zamjenu kabela, mora biti povjeren stručnom servisu! Ne skidajte sigurnosni poklopac uređaja kako ne bi došlo do opasnosti od električnog udara!**
3. Uređaj zaštitite od doticaja s vodom ili drugim tekućinama kako ne bi došlo do udara električne struje. Ni kuhalo ni jedan njegov dio ne smijete uranjati u vodu ili druge tekućine!
4. Kuhalo nemojte koristiti na otvorenom, kao ni u vlažnim prostorima. Ne dotičite kabel za napajanje ni kuhalo mokrim rukama. Postoji opasnost od električnog udara.
5. Preporučujemo da kuhalo ne ostavljate s napojnim kabelom uključenim u struju. Prije svakog postupka održavanja isključite kabel napajanja iz mreže. Ne izvlačite utikač iz utičnice povlačenjem za kabel. Kabel odspojite iz mreže tako što ćete primiti utikač i izvući ga.



6. Kabel se mora pružati tako da ne dolazi u dodir s vrućim predmetima i ne prolazi duž oštih rubova.
7. Koristite samo originalni pribor.
8. Kuhalo ne smije biti ostavljeno da radi bez nadzora.
9. Budite posebno pažljivi ako se u blizini, dok koristite ovaj uređaj, nalaze djeca. Kako biste ih zaštitili od električnog udara, nikad ne ostavljajte djecu samu da rukuju uređajem. Kuhalo postavite na mjesto na kojem mu djeca ne mogu pristupiti. Pazite da kabel za napajanje ne visi.
10. Kuhalo ne postavljajte na vruće površine i ne koristite ga u blizini izvora topline (na primjer, u blizini grijaćih ploča štednjaka).
11. Kuhalo koristite samo onako kako je propisano ovom uputom. Proizvođač nije odgovoran za štete nastale nepravilnim korištenjem ovog uređaja.
12. Ne pokušavajte otvoriti poklopac dok voda ključa ili nedugo nakon što voda proključa, postoji opasnost da opečete ruku parom.
13. Izbjegavajte prskanje vode po LCD zaslonu i po gumbima za upravljanje. Ako voda uđe u uređaj, može uzrokovati nepravilan rad.
14. Ovaj proizvod namijenjen je za korištenje u kućanstvu, i kućanstvu sličnim prostorima, kao što su:
  - kuhinje u tvrtkama, uredima i u drugim sličnim radnim okruženjima,
  - prostorije u poljoprivredi,
  - prostorije koje su na raspolaganju gostima hotela, motela i drugih smještajnih objekata,
  - uređaji koji se koriste u objektima koji nude noćenje s doručkom.
15. Djeca starosti od 8 godina i više, osobe smanjenih fizičkih, osjetilnih ili umnih sposobnosti ili osobe s nedostatkom iskustva smiju koristiti ovaj uređaj samo ako su pod nadzorom ili ih je iskusnija osoba uputila u siguran način korištenja te razumiju sve opasnosti povezane s tim korištenjem. Djeca se ne smiju igrati ovim uređajem. Poslove čišćenja i održavanja koje obavlja korisnik ne smiju raditi djeca osim ako su starija od 8 godina i pod nadzorom. Djeca mlađa od 8 godina moraju se držati podalje od uređaja i izvora napajanja.

Pazite da kuhalo bude na ravnoj površini kako pri zagrijavanju vode ne bi došlo do prevrtanja ili oštećenja. Za vrijeme i nakon rada aparata nemojte dodirivati vanjske površine, pa ni poklopac, jer su vruće. Aparat nemojte koristiti u blizini predmeta koje vodena para može oštetiti.

### **Do not immerse in water! – Nemojte uranjati u vodu!**

**OPASNOSTI podjecu:** Djeca se ne smiju igrati ambalažnim materijalom. Nemojte dopustiti djeci da se igraju plastičnim vrećicama. Postoji opasnost od gušenja.

### **UPOZORENJE:**

1. Kuhalo punitite samo hladnom vodom.
2. Razina vode mora biti između oznaka za najmanju (MIN) i najveću količinu (MAX)! Bude li kuhalo previše napunjeno, moglo bi se dogoditi da vruća voda prekipi.
3. Kuhalo isključite prije nego ga sklanjate s podloge.
4. Uvijek provjerite je li poklopac dobro zatvoren.
5. Podloga i vanjska stijenka kuhala ne smiju biti mokre.
6. Kuhalo uvijek koristite samo s podlogom koja je uz njega isporučena.
7. Ne uključujte kuhalo za vodu kada je prazno.

### **UPUTE ZA UPORABU**

Prije prve upotrebe kuhala izvadite ga i operite unutrašnjost običnim deterdžentom za pranje posuđa. Zatim ga isperite mlakom vodom. Prije prve uporabe napunite kuhalo čistom pitkom vodom do maksimalne razine. Nakon toga ga uključite i dovedite vodu do točke ključanja. Vodu zatim izlijte i ponovite postupak najmanje pet puta. Na taj način kuhalo će prokuhati kako treba i riješit ćete se neželjenog okusa. Ako osjetite neželjeni okus prokuhane vode, preporučujemo da ponovite postupak. Također preporučujemo da ostavite kuhalo da stoji otvoreno najmanje 24 sata. Svi materijali korišteni za dijelove kuhala koji dolaze u dodir s vodom imaju certifikat o neškodljivosti po zdravlje. Svaki blagi "miris" ili "neuobičajeni okus" tijekom prve upotrebe nakon raspakiranja kuhala je uobičajen i ne bi trebao biti razlog za pritužbu na uređaj.

### **Osnovni rad**

1. Postavite postolje na suhu, glatku i ravnu površinu i umetnite utikač u utičnicu. Kada stavite kuhalo za vodu u postolje, napajanje se automatski uključuje.
2. Napunite kuhalo vodom, barem do oznake "MIN".
3. Napunite cjedilo za čaj (5) potrebnom količinom rastresitog čaja, skinite gornji poklopac (1) i stavite cjedilo (5) u kotlić i zatvorite kotlić gornjim poklopcem (1).
4. Kratko pritisnite tipku za uključivanje (10), oglasit će se zvučni signal i tipka (10) će se upaliti, što znači da će se voda početi kuhati.
5. Kad voda zavrije, svjetlo se gasi i čuje se zvučni signal.

## Deklorinacija vode:

Kratko pritisnite tipku za uključivanje (10), oglasit će se zvučni signal i kuhalo će se pokrenuti. Zatim pritisnite tipku za dekloriranje (9) začut će se zvučni signal i deklorinacija vode će započeti. Nakon 3 minute ključanja, grijanje se automatski zaustavlja i čuje se zvučni signal - to znači da je deklorinacija završena.

## Podešavanje temperature kuhanja:

Kratko pritisnite tipku za uključivanje (10) čim se začuje "bip", kuhalo za vodu počinje grijati. Pomoću tipki za kontrolu temperature (7) odaberite željenu temperaturu (40 °C / 50 °C / 60 °C / 70 °C / 80 °C / 90 °C). Kada završite, oglasit će se zvučni signal i kuhalo za vodu će se isključiti. Ako ne odaberete temperaturu pomoću (7), voda će ključati na 100 °C,

## Podešavanje i održavanje temperature grijanja:

Kratko pritisnite tipku (10) čim se začuje "bip", kuhalo za vodu počinje grijati. Pritisnite tipku  i zatim pomoću +/- odaberite željenu temperaturu. Kada je kuhanje završeno, tipka za uključivanje/isključivanje (10) treperi, što znači da kuhalo za vodu pokreće funkciju održavanja temperature na 2 sata. Kuhalo za vodu ponovno počinje grijati vodu kada odabrana temperatura padne za 10 °C.

**Napomena:** Ako je postavka za održavanje topline aktivna i kuhalo za vodu je uklonjeno s postolja, morate ponovno postaviti održavanje temperature.

## KAKO SE BRINUTI O SVOM KUHALU

Skinite gornji poklopac (1), mrežicu za čaj (5) i donji poklopac (2) s kuhala. Obrišite vanjski dio kuhala mekom vlažnom krpom ili spužvom. Uklonite tvrdokorne mrlje krpom navlaženom blagim tekućim deterdžentom. Nemojte koristiti abrazivne jastučice ili druge abrazivne materijale. Tijelo uređaja nikada ne uranjajte u vodu ili bilo koju drugu tekućinu.

S vremena na vrijeme, ovisno o sastavu - i tvrdoći - vaše vode, prirodno se stvaraju naslage kamenca, koje se obično nakupljaju na grijaču, smanjujući učinkovitost grijanja. Količina taloženog kamenca, a time i potreba za čišćenjem ili uklanjanjem kamenca u velikoj mjeri ovisi o tvrdoći vode u vašoj regiji i učestalosti korištenja kuhala za vodu. Tako formirana ljuska kamenca nije štetna za zdravlje. Ali ako uđe u vaše piće, može vašem napitku dati praškasti okus. Stoga s kuhala za vodu treba redovito uklanjati kamenac, kao što je opisano u nastavku. Također očistite gornji poklopac (1), mrežicu za čaj (5) i donji poklopac (2) deterdžentom i krpom. Pažljivo obrišite bazu (4) blago vlažnom krpom. Provjerite je li baza isključena iz utičnice u vrijeme čišćenja.

## UKLANJANJE KAMENCA

**Redovito uklanjajte kamenac. Pri normalnoj upotrebi najmanje dva puta godišnje.**

1. Napunite kuhalo za vodu do oznake "max" otopinom jednog dijela običnog octa i dva dijela vode. Uključite i pričekajte da se uređaj automatski isključí.
2. Ostavite otopinu preko noći.
3. Sljedećeg jutra bacite otopinu.
4. Napunite kuhalo čistom vodom do oznake MAX i pustite da ponovno prokuha.
5. Izlijte ovu prokuhanu vodu, koja će ukloniti prijašnje ostatke octa.
6. Isperite čajnik iznutra čistom vodom.

## TEHNIČKE INFORMACIJE

Obujam: 1,8 l

Nazivni napon: 220–240 V~ 50-60 Hz

Nazivna snaga: 1850–2200 W

## OPORABA I ZBRINJAVANJE OTPADA

Papirni otpad i kartonsku ambalažu predajte u reciklažna dvorišta. Foliju za pakiranje, vrećice od polietilena i plastične dijelove odložite u kontejnere za plastiku.

## ODLAGANJE PROIZVODA NAKON ISTEKA RADNOG VIJEKA

**Odlaganje otpada električne i elektroničke opreme (primjenjivo u državama članicama EU i drugim europskim zemljama koje su uspostavile sustave razvrstavanja otpada)**

Oznaka koja je navedena na proizvodu ili na ambalaži označava da se proizvod ne smije zbrinjavati kao kućni otpad. Proizvod odložite na mjesto određeno za recikliranje električne i elektroničke opreme. Ispravnim odlaganjem proizvoda sprječavate negativne utjecaje na zdravlje ljudi i okoliš. Reciklažom materijala pomažete očuvanje prirodnih resursa. Dodatne informacije o recikliranju ovog proizvoda pružit će vam lokalne vlasti, organizacija za preradu kućnog otpada ili prodajno mjestu na kojem ste kupili proizvod.



08/05



Ovaj proizvod je usklađen s direktivama EU o elektromagnetskoj kompatibilnosti i električnoj sigurnosti te po pitanju teških metala u električnoj i elektroničkoj opremi. Nadalje, udovoljava relevantnoj energetske učinkovitosti i zahtjevima za izravan kontakt s hranom.

Upute za uporabu dostupne su na web stranici [www.ecg-elektro.eu](http://www.ecg-elektro.eu).

Pravo na izmjenu teksta i tehničkih parametara je pridržano.

## DROŠĪBAS INSTRUKCIJAS

### Rūpīgi izlasiet un saglabāriet turpmākai uzziņai!

**Bridinājums!** Šajā rokasgrāmatā aprakstītie drošības piesardzības pasākumi un norādījumi neaptver visas iespējamās situācijas un apstākļus. Lietotājam ir jāsaprot, ka veselais saprāts, piesardzība un rūpība ir faktori, ko nevienā ierīcē nav iespējams integrēt. Par tiem ir jāparūpējas ierīces lietotājiem(-iem). Mēs neesam atbildīgi par bojājumiem, kas radušies pārvadāšanas laikā, vai ko izraisījusi nepareiza lietošana, sprieguma svārstības vai jebkuras ierīces daļas modificēšana vai regulēšana.

Lai aizsargātu elektriskas ierīces pret aizdegšanās vai strāvas trieciena risku, ir jāievēro pamata drošības pasākumi, tostarp šādi:

1. pārlicinieties, ka jūsu rozetes spriegums atbilst uz ierīces marķējuma norādītajam, un ka rozete ir atbilstoši iezemēta. Rozetei ir jābūt uzstādītai saskaņā ar attiecināmajiem EN elektrības kodeksiem.

2. Nelietojiet tējkannu, ja ir bojāta kontaktdakša vai barošanas vads, ja tā nedarbojas pareizi, ja tā ir nomesta un bojāta vai iekritusi ūdenī.

**Visi remontdarbi, tostarp vada nomaiņa, ir jāveic profesionālā apkopes centrā! Nenonemiet ierīces aizsargvākus – strāvas trieciena risks!**

3. Ierīce nedrīkst nonākt tiešā saskarē ar ūdeni vai citiem šķidrumiem, lai novērstu iespējamā strāvas trieciena risku. Neiegremdējiet tējkannu un tās pamatni ūdenī vai citā šķidrumā!

4. Neizmantojiet tējkannu ārpus telpām vai mitrā vidē. Nepieskarieties tējkannai vai vadam ar slapjām rokām. Strāvas trieciena risks.

5. Nav ieteicams atstāt nepieskatītu tējkannu pieslēgtu rozetei. Pirms apkopes veikšanas atvienojiet barošanas vadu no rozetes. Neatvienojiet barošanas vadu no rozetes, raujot to. Atvienojiet vadu, satverot kontaktdakšu.

6. Neļaujiet barošanas vadam pieskarties karstām virsmām, un neļaujiet tam iet pār asām malām.

7. Izmantojiet vienīgi oriģinālos piederumus.

8. Neatstājiet tējkannu nepieskatītu, kamēr tā darbojas.

9. Lietojot tējkannu bērnu tuvumā, nepieciešama rūpīga uzraudzība! Nekad neļaujiet bērniem izmantot ierīci vieniem, lai nepieļautu strāvas trieciena risku. Glabājiet ierīci bērniem nepieejamā vietā. Neļaujiet vadam nokarāties pār galda vai darba virsmas malu.
10. Neturiet tējkannu karstu virsmu un siltuma avotu tuvumā (piemēram, uz elektriskās plīts).
11. Izmantojiet tējkannu vienīgi saskaņā ar šajā rokasgrāmatā sniegtajām instrukcijām. Ražotājs nav atbildīgs par bojājumiem, kas radušies, ierīci lietojot neatbilstoši.
12. Nemēģiniet atvērt vāku, kamēr ūdens vārās vai uzreiz pēc uzvārīšanās, jo pastāv roku applaucēšanas risks ar tvaiku.
13. Izvairieties no ūdens izšļakstīšanās uz displeja un darbības pogu zonas. Ja ūdens iekļūst ierīcē, tā var sākt darboties nepareizi.
14. Šī ierīce ir paredzēta lietošanai mājās un tamlīdzīgiem lietojumiem, tostarp:
  - darbinieku virtuvēm veikalos, birojos un citās darba vietās;
  - lauksaimniecības nozarē;
  - viesu lietošanai viesnīcās, hostelos un citās apmešanās vietās;
  - lietošanai naktsmītnēs.
15. Ierīci drīkst lietot bērni no 8 gadu vecuma un cilvēki, kam ir mazinātas fiziskās vai garīgās spējas vai nepietiekama pieredze vai zināšanas, ja tiek nodrošināta uzraudzība vai ir sniegtas instrukcijas par ierīces drošu lietošanu un tie saprot iespējamās briesmas. Bērni nedrīkst ar ierīci spēlēties. Bērni nedrīkst veikt ierīces tīrīšanu un apkopi, ja vien tie nav vismaz 8 gadus veci un nav nodrošināta uzraudzība. Bērni, kas jaunāki par 8 gadiem, nedrīkst piekļūt ierīcei un tās barošanas vadam.

Nodrošini, ka tējkanna ir novietota uz līdzenas virsmas, lai nepieļautu apgāšanos un traumu izraisīšanu gatavošanas laikā. Lietošanas laikā un arī uzreiz pēc gatavošanas nepieskarieties tējkannas ārējai virsmai vai vākam; ārējās virsmas ir karstas. Nelietojiet ierīci tādu priekšmetu tuvumā, kurus var sabojāt tvaiks.

**Do not immerse in water! – Neiegremdējiet ūdenī!**

**BRIESMAS bērniem:** bērni nedrīkst spēlēt ar iepakojuma materiālu. Neļaujiet bērniem spēlēt ar plastmasas maisiem. Nosmakšanas risks.

## **BRĪDINĀJUMS!**

1. Piepildot tējkannu, vienmēr izmantojiet aukstu ūdeni.
2. Ūdens līmenim jābūt starp MAX. un MIN. līmeni! Ja tējkanna ir pārāk piepildīta, var izšļakstīties karsts ūdens.
3. Izslēdziet tējkannu, pirms noņemat to no pamatnes.
4. Vienmēr pārlicinieties, ka vāks ir pienācīgi aiztaisīts.
5. Pamatni un tējkannas korpusu nedrīkst saslāpināt.
6. Izmantojiet tējkannu vienīgi ar oriģinālo pamatni.
7. Neieslēdziet tējkannu, ja tā ir tukša.

## **IERĪCES LIETOŠANA**

Pirms pirmās lietošanas reizes noņemiet un izmazgājiet tējkannu ar parastu trauku mazgāšanas līdzekli. Tad noskalojiet ar remdenu ūdeni. Pirms pirmās lietošanas reizes piepildiet tējkannu ar tīru, aukstu dzeramo ūdeni līdz maks. līmenim, ieslēdziet to un pagaidiet, līdz ūdens sāk vārīties. Tad ūdeni izlejiet un atkārtojiet šo procesu vēl vismaz piecas reizes. Ar šo procedūru tējkanna tiks pienācīgi iztīrīta, izvairoties no iespējamās piegaršas. Ja jums šķiet, ka vārtajam ūdenim ir plastmasas piegarša, mēs iesakām šo procedūru atkārtot. Ir arī ieteicams atstāt tukšo tējkannu atvērtu 24 stundas. Tējkannas materiāls, kas nonāk saskarē ar ūdeni, ir sertificēts kā veselībai nekaitīgs. Neliela smaka vai piegarša sākotnējās lietošanas laikā pēc tējkannas izsaiņošanas ir normāla parādība, kas nav iemesls ierīces atgriešanai.

### **Lietošanas pamati**

1. Novietojiet pamatni uz sausas, plakanas un līdzenas virsmas, un pievienojiet barošanas vadu rozetei. Novietojot tējkannu uz pamatnes, automātiski tiek ieslēgta strāvas padeve.
2. Piepildiet tējkannu ar ūdeni, vismaz līdz "MIN" (Minimums) atzīmei.
3. Piepildiet tējas sietiņu (5) ar vēlamo tējas lapu daudzumu, noņemiet augšējo vāciņu (1), ievietojiet sietiņu (5) tējkannā un aizveriet tējkannu ar augšējo vāciņu (1).
4. Nospiediet viegli jaudas pogu (10), atskanēs skaņas signāls un poga (10) sāks mirgot, norādot, ka ūdens vārās.
5. Kad ūdens uzvārīsies, indikators nodzisis un atskanēs skaņas signāls.

### **Ūdens dehlorēšana**

Nospiediet viegli jaudas pogu (10), atskanēs skaņas signāls un tējkanna ieslēgsies. Tad nospiediet dehlorēšanas pogu (9), atskanēs skaņas signāls un sāksies ūdens dehlorēšana. Pēc 3 vārīšanās minūtēm sildīšana automātiski beigsies un atskanēs skaņas signāls – tas nozīmē, ka dehlorēšana ir pabeigta.

### **Temperatūras iestatījums:**

Nospiediet viegli jaudas pogu (10), tiklīdz atskanēs skaņas signāls, tējkanna sāks vārīt ūdeni. Izmantojiet temperatūras regulēšanas pogas (7), lai izvēlētos vēlamo temperatūru (40°C / 50°C / 60°C / 70°C / 80°C / 90°C). Pēc tam atskanēs skaņas signāls un tējkanna izslēgsies. Ja neizvēlēties temperatūru ar pogu (7), ūdens vārīsies 100 °C temperatūrā.

## Vārīšanās temperatūras noregulēšana un uzturēšana

Nospiediet viegli jaudas pogu (10), tiklīdz atskanēs skaņas signāls, tējkanna sāks vārīt ūdeni. Nospiediet  pogu un tad izmantojiet +/- pogu, lai izvēlētos vēlamo temperatūru. Kad vārīšanās būs pabeigta, sāks mirgot ieslēgšanas/izslēgšanas poga (10). Tas nozīmē, ka tējkanna sāks temperatūras uzturēšanas funkciju un saglabās temperatūru 2 stundas. Tējkanna atkal sāks vārīt ūdeni, ja izvēlētā temperatūra pazemināsies par 10°C.

**Piezīme:** ja ir aktivizēta temperatūras uzturēšana un tējkanna tiek noņemta no pamatnes, temperatūras uzturēšanas iestatīšana jāveic pa jaunam.

## KĀ RŪPĒTIES PAR TĒJKANNU

Noņemiet no tējkannas augšējo vāku (1), tējas sietiņu (5) un apakšējo vāku (2). Noslaukiet tējkannas ārpusi ar mitru mitru drānu vai sūkli. Netīrumus tīriet ar drānu, kas samitrināta ar maigu trauku mazgāšanas līdzekli. Neizmantojiet abrazīvu metāla sūkli un citus raupjus līdzekļus. Nekad neiegremdējiet tējkannu ūdenī vai citā šķidrumā!

Reizēm atkarībā no jūsu ūdens sastāva un cietības pakāpes veidosies kaļķakmens nogulsnes un parasti aplis ap sildelementu, mazinot sildīšanas efektivitāti. Kaļķakmens izveides daudzums un no tā izrietošā tīrīšanas vai atkaļķošanas vajadzība lielā mērā ir atkarīga no ūdens cietības jūsu rajonā un tējkannas izmantošanas biežuma. Izveidojušais kaļķakmens nav kaitīgs veselībai. Bet, ja tas nokļūš jūsu dzērienā, tas var piešķirt dzērienam pulverveida garšu. Tādēļ tējkanna regulāri jāatkaļķo, kā norādīts tālāk. Notīriet tējkannas augšējo vāku (1), tējas sietiņu (5) un apakšējo vāku (2) ar trauku mazgāšanas līdzekli un drānu.

Noslaukiet pamatnes (4) ārpusi ar mitru drānu. Pārlicinieties, ka pamatne ir atvienota no rozetes tīrīšanas laikā.

## ATKAĻĶOŠANA

**Regulāri notīriet kaļķakmeni. Standarta lietošanas gadījumā vismaz 2 reizes gadā.**

1. Piepildiet tējkannu līdz "max" (Maksimums) atzīmei ar vienas daļas etiķa un divu daļu ūdens šķīdumu. Ieslēdziet un nogaidiet, līdz ierīce automātiski izslēdzas.
2. Atstājiet šķīdumu uz nakti.
3. Izlejiet šķīdumu nākamajā rītā.
4. Piepildiet tējkannu ar tīru ūdeni līdz MAX (Maksimums) atzīmei un ļaujiet tam atkal uzvārīties.
5. Izlejiet šo vārīto ūdeni, kas arī likvidēs etiķa atliekas.
6. Izskalojiet tējkannas iekšpusi ar tīru ūdeni.

## TEHNISKĀ INFORMĀCIJA

Ietilpība: 1,8 l

Nominālais spriegums: 220–240 V~ 50-60 Hz

Nominālā ieejas jauda: 1850–2200 W



## ATBRĪVOŠANĀS NO ATKRITUMIEM

letinamais papīrs un kartons – nogādāt pārstrādes punktā. Iepakojuma folija, PE maiši, plastmasas daļas – iemest plastmasas šķirošanas konteineros.

## ATBRĪVOŠANĀS NO IERĪCĒM KALPOŠANAS LAIKA BEIGĀS

**Atbrīvošanās no elektriska un elektroniska aprīkojuma (attiecas uz ES dalībvalstīm un citām Eiropas valstīm, kur ieviesta pārstrādes sistēma)**

Norādītais simbols uz ierīces vai iepakojuma nozīmē, ka ierīci nedrīkst pievienot sadzīves atkritumiem. Nododiet ierīci norādītajā elektriska un elektroniska aprīkojuma pārstrādes punktā. Novērsiet negatīvu ietekmi uz veselību un vidi, parūpējoties par ierīces pareizu pārstrādi. Pārstrāde palīdz taupīt dabas resursus. Lai saņemtu plašāku informāciju par šīs ierīces pārstrādi, sazinieties ar vietējo atbildīgo iestādi, sadzīves atkritumu apstrādes organizāciju vai veikalu, kur ierīci iegādājāties.



08/05



Šis izstrādājums atbilst ES direktīvu prasībām attiecībā uz elektromagnētisko saderību un elektrodrošību, kā arī uz smago metālu izmantošanu elektriskajā un elektroniskajā aprīkojumā. Turklāt tas atbilst atbilstošajām energointensitātes un higiēnas prasībām attiecībā uz tiešu saskari ar pārtiku.

Lietošanas pamācība ir pieejama vietnē [www.ecg-electro.eu](http://www.ecg-electro.eu).

Tiek paturētas tiesības veikt teksta un tehnisko parametru izmaiņas.

## SAUGOS INSTRUKCIJOS

### Atidžiai perskaitykite ir išsaugokite pasinaudojimui ateityje!

**Perspėjimas:** šiame vadove nurodytos saugos priemonės ir instrukcijos neapima visų galinčių pasitaikyti sąlygų ir situacijų. Naudotojui būtina suprasti, kad bendrasis principas, atsargumas ir priežiūra yra veiksniai, kurių negalima integruoti į jokį produktą. Dėl šios priežasties naudodamasis arba dirbdamas šiuo prietaisu, naudotojas (-ai) turi pasirūpinti, kad šių veiksnių yra paisoma. Mes nesame atsakingi dėl žalos, kurį įvyko gaminio atvežimo metu, dėl netinkamo jo naudojimo, įtampos svyravimų arba kurios nors prietaiso dalies pakeitimo ar modifikavimo.

Kad išvengtumėte gaisro arba susižalojimo dėl elektros smūgio, naudodamiesi elektros prietaisais, vadovaukitės pagrindinėmis atsargumo priemonėmis, įskaitant:

1. Įsitikinkite, kad elektros lizdo įtampa atitinka ant prietaiso etiketės nurodytą įtampos vertę, ir kad lizdas tinkamai įžemintas. Elektros lizdą būtina įrengti vadovaujantis galiojančiais elektros darbų kodeksais pagal EN.
2. Nenaudokite virđulio, jei pažeistas jo maitinimo laidas arba kištukas, jei sutriko jo veikimas, jei prietaisas nukrito ant grindų ir buvo pažeistas arba jei įkrito į vandenį. **Bet koks remontas, įskaitant laido pakeitimą, privalo būti atliekamas profesionalios techninės priežiūros centre! Nenuimkite prietaiso apsauginių dangtelių dėl elektros smūgio pavojaus!**
3. Draudžiamas tiesioginis prietaiso kontaktas su vandeniu arba su kitais skysčiais, siekiant išvengti elektros smūgio. Nemerkite virđulio arba jo pagrindo į vandenį arba kitus skysčius!
4. Nenaudokite virđulio lauke ar drėgnoje aplinkoje. Nelieskite laido arba virđulio šlapiomis rankomis. Elektros smūgio rizika.
5. Nerekomenduojama palikti virđulio laido prijungto prie elektros lizdo be priežiūros. Prieš pradėdami techninę priežiūrą, atjunkite maitinimo laidą nuo elektros lizdo. Netraukite laido iš elektros lizdo

trūktelėjimo veiksmu. Atjunkite maitinimo laidą nuo elektros lizdo, suėmę už kištuko.

6. Neleiskite maitinimo laidui prisiliesti prie karštų paviršių arba persilenkti už aštrių kampų.
7. Naudokite tik originalius priedus.
8. Nepalikite veikiančio virdulio be priežiūros.
9. Būkite ypač dėmesingi jei virdulys naudojamas ten, kur yra vaikų! Niekada neleiskite vaikams be priežiūros naudoti prietaisą, kad apsaugotumėte juos nuo elektros smūgio rizikos. Laikykite prietaisą vaikams nematomoje ir nepasiekiamoje vietoje. Nepalikite laido kyboti virš stalo kampo arba stalviršio, ant kurio stovi prietaisas.
10. Laikykite virdulį atokiau nuo karštų paviršių ir šilumos šaltinių (pavyzdžiui, kaitlenčių).
11. Naudokite virdulį tik pagal šiame vadove aprašytas instrukcijas. Gamintojas neatsako už bet kokią žalą, atsiradusią dėl netinkamo šio prietaiso naudojimo.
12. Nebandykite verdant vandeniui arba netrukus po užvirimo nukelti dangčio, nes garais rizikuojate nusiplikyti rankas.
13. Venkite vandens purslų patekimo ant LCD skydelio bei valdymo mygtukų srities. Jei į prietaisą pateko vandens, gali sutrikti jo veikimas.
14. Prietaisas skirtas tik naudojimui namuose ir panašiose vietose, įskaitant:
  - virtuvės kampelius parduotuvėse, biuruose ir kitose darbo vietose;
  - prietaisus, naudojamus žemės ūkyje;
  - prietaisus svečių naudojamus viešbučiuose, moteliuose ir kituose gyvenamosiose vietose;
  - prietaisus naudojamus nakvynės ir pusryčių versle.
15. Šiuo prietaisu gali naudotis aštuonerių ir vyresnio amžiaus vaikai, žmonės su fizine, jutimine ir psichine negalia arba asmenys, neturintys pakankamai patirties ir žinių, jei juos prižiūri kitas žmogus arba jie buvo išmokyti, kaip naudotis prietaisu saugiai ir supranta potencialius pavojus. Vaikams nereikėtų leisti žaisti su

šiuo prietaisu. Naudotojo valymo ir techninės priežiūros procedūrų neleidžiama atlikti jaunesniems nei 8 metų amžiaus vaikams be priežiūros. Jaunesni nei 8 metų vaikai privalo laikytis atokiau šio prietaiso ir jo maitinimo.

Įsitikinkite, kad virdulys pastatytas ant tolygaus paviršiaus, kad šis vandens užkaitinimo metu nepavirstų bei nesužalotų. Veikimo metu, o taip pat baigus naudojimą, nelieskite išorinio virdulio paviršiaus arba dangčio, nes šie paviršiai gali būti įkaitę. Nenaudokite prietaiso šalia objektų, kuriuos gali pažeisti oro garai.

### **Do not immerse in water! – Nemerkite į vandenį!**

**PAVOJINGA vaikams:** Vaikams negalima leisti žaisti pakavimo medžiaga. Neleiskite vaikams žaisti plastikiniais maišeliais. Uždusimo pavojus.

### **ĮSPĖJIMAS:**

1. Į virduklį visuomet pilkite šaltą vandenį.
2. Vandens lygis turi būti tarp lygių MAX ir MIN! Jei virduklis perpildytas, karštas vanduo gali prasiveržti pro kraštus.
3. Prieš nuimdami nuo pagrindo išjunkite virduklį.
4. Įsitikinkite, kad dangtis gerai uždarytas.
5. Pagrindas ir virdulio korpusas neturi būti drėgni.
6. Naudokite virduklį tik kartu su originaliu jo pagrindu.
7. Neįjunkite tuščio virdulio.

### **PRIETAISO NAUDOJIMAS**

Prieš naudojant pirmą kartą, išpakuokite ir išplaukite virduklį įprastiniu plovikliu, skirtu indams plauti. Tuomet išskalaukite drungnu vandeniu. Prieš pirmąjį naudojimą pripilkite virduklį švaraus, šalto vandens iš čiaupo iki maksimalaus lygio atžymos, įjunkite jį bei pradėkite vandens kaitinimą. Užkaitusį vandenį išpilkite lauk ir pakartokite tą pačią procedūrą mažiausia penkis kartus. Šios procedūros dėka virduklis bus švariai išvalytas, jame neliks vėliau juntamo skonio. Jei susidaro įspūdis kad užvirtas vanduo atsiduoda plastikui, rekomenduojame dar kartą pakartoti šią procedūrą. Taip pat rekomenduojame palikti tuščią virduklį atvirą mažiausia 24 valandoms. Virdulio metalinė dalis, kuri liečiasi su vandeniu, yra sertifikuota kaip nekelianti pavojaus sveikatai. Net ir mažiausias „kvapas“ arba „vėliau juntamas skonis“ prietaiso naudojimo pradžioje, po to, kai virduklis buvo tik išpakuotas, yra įprastinis reiškinys, todėl dėl to grąžinti prietaiso atgal pardavėjui nereikėtų.

### **Pagrindinis naudojimas**

1. Padėkite pagrindą ant sauso, plokščio ir lygaus paviršiaus bei prijunkite maitinimo laidą prie elektros lizdo. Uždėjus virduklį ant pagrindo maitinimas įjungiamas automatiškai.

2. Pripilkite į virduklį vandens, bent iki MIN atžymos.
3. Pripildykite arbatos sietelį (5) norimu kiekiu lapinės arbatos, nuimkite viršutinį dangtelį (1), įdėkite sietelį (5) į arbatinuką ir uždarykite arbatinuką viršutiniu dangteliu (1).
4. Spūstelėkite maitinimo mygtuką (10), pasigirs pyptelėjimas, o mygtukas (10) pradės mirksėti, kas reiškia, kad vyksta vandens kaitinimas.
5. Kai vanduo pasiekia virimo tašką, indikatoriaus lemputė užgesa, o prietaisas supypsi.

### **Chloro pašalinimas iš vandens:**

Spūstelėkite maitinimo mygtuką (10), pasigirs pyptelėjimas, o virduklis pradės veikti. Tada nuspauskite chloro pašalinimo mygtuką (9), pasigirs pyptelėjimas ir prasidės chloro pašalinimo iš vandens procesas. Po 3 virimo minučių karštis automatiškai sustabdomas ir pasigirsta pyptelėjimas - tai reiškia, kad chloro pašalinimo procesas baigtas.

### **Temperatūros nustatymas:**

Išgirdę pyptelėjimą iškart spūstelėkite maitinimo mygtuką (10) - pradedamas vandens virdulyje užvirimas. Naudokite temperatūros valdiklius (7), kad pasirinktumėte pageidaujamą temperatūrą (40°C / 50°C / 60°C / 70°C / 80°C / 90°C). Pasibaigus pasigirs pyptelėjimo garsas ir virduklis išsijungs. Jei nepasirinksite temperatūros valdikliu (7), vanduo virdulyje užvirs iki 100 °C.

### **Virimo temperatūros nustatymas ir palaikymas:**

Išgirdę pyptelėjimą iškart spūstelėkite maitinimo mygtuką (10) - pradedamas vandens virdulyje užvirimas. Spauskite  mygtuką ir naudodamiesi +/- valdikliais pasirinkite pageidaujamą temperatūrą. Užvirus vandeniui mirksi įjungimo / išjungimo mygtukas (10), kas reiškia, kad virduklis pradės temperatūros palaikymo funkciją bei 2 valandas išlaikys temperatūrą. Jei pasirinktos temperatūros reikšmę nukrenta 10°C, virduklis pakartotinai užvirs vandenį.

**Pastaba:** jei temperatūros išlaikymo nustatymas yra aktyvus, o virduklis nuimtas nuo pagrindo, temperatūros išlaikymo nustatymą reikia atstatyti.

## **KAIP PRIŽIURĖTI JŪSŲ VIRDUKLĮ**

Nuo virdulio nukelkite viršutinį dangtį (1), išimkite arbatos koštuvą (5) ir apatinį dangtį (2). Virdulio išorinį paviršių nuvalykite minkšta drėgna skepeta arba kempine. Įsisenėjusius nešvarumus pašalinkite drėgna skepeta, sudrėkinta skystu plovikliu. Nenaudokite abrazyvinių kempinėlių iš metalinių vielėlių arba kitų šiurkščių priemonių. Nemerkite virdulio į vandenį arba į kitus skysčius.

Laikas nuo laiko, priklausomai nuo vandens sudėties ir kietumo, natūraliai formuojasi kalkių nuosėdos, kurios dažniausiai prilimpa prie kaitinimo elemento, ir nuo to nukenčia kaitinimo efektyvumas. Susikaupusių kalkių kiekis ir dėl to atsirandantis nukalkinimo arba valymo poreikis daugeliu atvejų priklauso nuo vandens kietumo jūsų regione ir virdulio naudojimo dažnio. Tokiu būdu besiformuojančios kalkių nuosėdos nėra pavojingos sveikatai. Bet joms patekus į gėrimą jis tampa tarsi sklidinas dulkių. Dėl šios priežasties virduklį reikia reguliariai nukalkinti pagal toliau aprašytą procedūrą. Plovikliu sudrėkinta skepeta nuvalykite viršutinį dangtį (1), arbatos koštuvą (5) ir apatinį dangtį (2).

Pagrindo (4) išorę nuvalykite drėgna skepeta. Valydami nepamirškite atjungti pagrindo nuo elektros lizdo.

## **NUO VIRŲ ŠALINIMAS**

**Kalkių nuosėdas šalinkite reguliariai. Įprastai naudojant prietaisą šalinkite jas bent 2 kartus į metus.**

1. Iki atžymos „Max“ pripildykite virduklį tirpalu, santykiu viena dalis acto ir dvi dalys vandens. Įjunkite ir palaukite, kol prietaisas automatiškai išsijungs.
2. Palikite tirpalą virdulyje per naktį.
3. Kitą rytą išpilkite tirpalą.
4. Iki atžymos MAX pripildykite virduklį švari vandeniu ir dar kartą užvirinkite.
5. Išpilkite šį vintą vandenį, su kuriuo taip pat pasišalins ankstesni acto likučiai.
6. Išskalaukite virdulio vidų švari vandeniu.

## TECHNINĖ INFORMACIJA

Talpa: 1,8 l

Vardinė įtampa: 220–240 V~ 50–60 Hz

Vardinė įvesties galia: 1850–2200 W

## NAUDOJIMAS IR ATLEKŲ UTILIZAVIMAS

Vyniojamasis popierius ir gofruoto kartono dėžė – išmesti į atliekas. Pakavimo folija, PE maišeliai, plastikiniai elementai – išmesti į plastiko perdirbimo konteinerius.

## GAMINIŲ UTILIZAVIMAS PASIBAIGUS JŲ EKSPLOATACIJOS LAIKUI

**Elektros ir elektronikos dalių utilizavimas (taikoma ES valstybėse narėse ir kitose Europos šalyse, kur galioja atliekų perdirbimo sistema)**

Ant gaminio ar jo pakuotės atvaizduotas simbolis reiškia, kad gaminio negalima utilizuoti kartu su buitinėmis atliekomis. Nugabenkite gaminį į atitinkamą elektros ar elektronikos gaminių perdirbimo vietą. Utilizuodami gaminį imkitės saugos priemonių dėl neigiamo poveikio žmogaus sveikatai ir aplinkai. Perdirbimas prisideda prie gamtinių išteklių išsaugojimo. Daugiau informacijos apie šio gaminio perdirbimą, teiraukitės vietinės valdžios institucijose, buitinių atliekų perdirbimo organizacijose arba parduotuvėje, kur įsigijote šį gaminį.



08/05



Šis gaminys atitinka ES direktyvų dėl elektromagnetinio suderinamumo ir elektros saugos, taip pat dėl sunkiųjų metalų elektros ir elektronikos prietaisų viduje reikalavimus. Be to, jis atitinka reikiamus energetinio intensyvumo ir higienos reikalavimus tiesioginiam sąlyčiui su maistu.

Naudojimosi vadovą rasite internete [www.ecg-electro.eu](http://www.ecg-electro.eu)  
Tekstas ir techniniai parametrai keičiami be išankstinio perspėjimo.

## BIZTONSÁGI UTASÍTÁSOK

Olvassa el figyelmesen és a későbbi felhasználásokhoz is őrizze meg!

**Figyelmeztetés!** A jelen útmutatóban feltüntetett biztonsági előírások és utasítások nem tartalmazzak minden olyan feltételt és körülményt, amely a használat során bekövetkezhet. A felhasználónak meg kell értenie, hogy egyetlen termékbe sem lehet beépíteni a felhasználótól elvárható elővigyázatosságot és gondosságot. Ezekről a készüléket használó és kezelő felhasználóknak kell gondoskodniuk. Nem vállalunk felelősséget a készülék helytelen használatából, a hálózati feszültségingadozásokból, vagy a készülék bármilyen jellegű átalakításából és módosításából eredő károkért.

A tüzek, áramütések és egyéb sérülések megelőzése érdekében, az elektromos készülékek használata során tartsa be az általános és az alábbiakban feltüntetett biztonsági utasításokat is.

1. Mielőtt csatlakoztatná a készüléket a szabályszerűen leföldelt hálózati konnektorhoz, győződjön meg arról, hogy a hálózati feszültség értéke megegyezik-e a készülék típuscímkéjén található tápfeszültség értékével. A fali aljzat feleljen meg a vonatkozó EN szabványok előírásainak.
2. Amennyiben a készülék hálózati vezetéke vagy csatlakozódugója megsérült, a készülék nem működik megfelelően, vízbe esett vagy megsérült, akkor a készüléket ne kapcsolja be. **A készülék minden javítását, beleértve a hálózati vezeték cseréjét is, bízza szakszervizre! A készülék védőburkolatát ne szerelje le, a feszültség alatt lévő alkatrészek áramütést okozhatnak!**
3. A készüléket óvja víztől és más folyadékoktól, ellenkező esetben áramütés érheti. A kannát és a talpat nem szabad vízbe vagy más folyadékba mártani!
4. A gyorsforralót szabadban vagy nedves környezetben ne használja. A hálózati vezetéket és a gyorsforralót vizes vagy nedves kézzel ne fogja meg. Áramütés veszélye!

5. Lehetőleg ne hagyja felügyelet nélkül a hálózathoz csatlakoztatott gyorsforralót. Karbantartás megkezdése előtt a hálózati vezetékét húzza ki a fali aljzatból. A csatlakozódugót a vezetéknél fogva ne húzza ki a fali aljzatból. A művelethez fogja meg a csatlakozódugót.
6. A hálózati vezeték nem érhet hozzá forró tárgyakhoz, továbbá azt éles eszközökre se helyezze rá.
7. Kizárólag csak eredeti tartozékokat használjon.
8. A gyorsforralót működés közben ne hagyja felügyelet nélkül.
9. Legyen nagyon körültekintő, amikor a gyorsforralót gyermekek közelében használja. Ne engedje, hogy a készüléket gyerekek használják. A készülék áramütést és égési sérüléseket okozhat! A gyorsforralót olyan helyre állítsa fel, ahol a gyerekek nem férhetnek hozzá. Ügyeljen arra, hogy a hálózati vezeték ne lógjon le az asztalról.
10. A gyorsforralót ne helyezze le forró felületre és azt hőforrások (pl. tűzhely) közelében se használja.
11. A gyorsforralót kizárólag csak a jelen útmutatóban leírtak szerint, az utasításokat betartva használja. A gyártó nem felel a készülék helytelen használata miatt bekövetkezett károkért.
12. A víz forrása közben, illetve közvetlenül a víz forrását követően, a fedelet ne nyissa ki, mert a kicsapódó gőz égési sérüléseket okozhat.
13. Ügyeljen arra, hogy a víz ne fröccsenjen az LCD kijelzőre és a működtető panelre. Ha víz kerül a készülék alsó részébe, akkor ez rendellenes működéshez vagy meghibásodáshoz vezethet.
14. A készüléket háztartásokban, illetve a következő helyeken lehet használni:
  - konyhák, irodai és egyéb munkahelyi kiskonyhák;
  - mezőgazdasági üzemekhez tartozó konyhák,
  - szállodai és motelszobák, munkásszállások és hasonló jellegű szállások,
  - turistaszállások és egyéb jellegű szállások.
15. A készüléket 8 évnél idősebb gyerekek, idős, testi és szellemi fogyatékos személyek, illetve a készülék használatát nem ismerő és hasonló készülék üzemeltetéseinek a tapasztalataival nem rendelkező személyek csak a készülék használati utasítását ismerő



és a készülék használatáért felelősséget vállaló személy felügyelete mellett használhatják. A készülék nem játék, azzal gyerekek nem játszhatnak. A készüléket 8 év feletti gyerekek csak felnőtt személy felügyelete mellett tisztíthatják. A készüléket és a hálózati vezetékét úgy kell elhelyezni, hogy ahhoz 8 év alatti gyerekek ne férhessenek hozzá.

A gyorsforralót sima és vízszintes lapra állítsa fel, ügyeljen arra, hogy a készülék ne boruljon fel, mert a forró víz égési sérüléseket okozhat. A gyorsforraló felületét és a fedelet forralás közben és után ne fogja meg, a felületek forrók lehetnek. A készüléket ne használja olyan tárgyak közelében, amelyeken a kiáramló gőz sérülést okozhat.

### **Do not immerse in water! – Vízbe meríteni tilos!**

**ÉLETVESZÉLY gyerekeknek!** A csomagolóanyag nem játék, azt gyerekek elöl elzárva tárolja! Műanyag zacskókkal a gyerekek nem játszhatnak! Fulladásveszély!

### **FIGYELMEZTETÉS!**

1. A gyorsforralóba csak hideg vizet töltsön be.
2. A vízszintnek a MIN és MAX jel között kell lennie. Túltöltés esetén a forrási hőmérséklet elérése után a forró víz kifröccsenhet.
3. A talpról való levétel előtt a készüléket kapcsolja le.
4. A fedelet mindig jól zárja le.
5. A gyorsforraló és a talp nem lehet vizes.
6. A gyorsforralót kizárólag csak a mellékelt talpra helyezve kapcsolja be.
7. A gyorsforralót ne kapcsolja be, ha abban nincs víz.

### **HASZNÁLATI ÚTMUTATÓ**

Az első használat előtt a kannát emelje le a talpról, és mosogatószeres meleg vízben mosogassa el a belsejét. Majd öblítse ki langyos vízzel. Az első használatba vétel előtt a kannába töltsön tiszta hideg vizet (a maximum jelig), a készüléket kapcsolja be és forralja fel a tartalmát. A vizet öntse ki, a folyamatot legalább ötször ismételje meg. Így megszüntethetők a kanna esetleges mellékzégei, amit a gyártásból visszamaradt anyagok okozhatnak. Amennyiben a vízben még érzi a műanyag ízt, akkor a fenti lépéseket ismételje meg. A kannát legalább 24 órán keresztül hagyja nyitva. A kanna vízzel kapcsolatba kerülő részének az anyaga egészségre ártalmatlan. Az első használatba vétel előtt érezhető „szagok” és „mellékzék” normális jelenségek, ezek nem adnak okot a készülék reklamálására.

## A készülék használata

1. A készüléket száraz, sima és vízszintes felületre állítsa fel, majd a hálózati csatlakozódugót dugja egy fali aljzatba. Amikor a kannát a talpra helyezi, a készülék automatikusan bekapcsol.
2. A kannába legalább a MIN jelig töltsön vizet.
3. Töltsen meg a teaszűrőt (5) a kívánt mennyiségű laza teával, vegye le a felső fedelet (1), helyezze a teaszűrőt (5) a teáskannába, és zárja le a teáskannát a felső fedéllel (1).
4. Nyomja meg röviden a főkapcsolót (10), sípszó hallatszik, kapcsoló (10) háttérvilágítása felvillan, ami azt jelzi, hogy megkezdődött a víz melegítése.
5. Amikor a víz felforr, a lámpa elalszik és sípszó hallatszik.

## A víz klórmentesítése

Röviden nyomja meg a főkapcsolót (10), sípszó hallatszik és megkezdődik a víz melegítése. Nyomja meg a klórmentesítés (9) gombot, sípszó hallatszik és megkezdődik a víz klórmentesítése. 3 perc forralás után a készülék fűtése kikapcsol, sípszó hallatszik, ami jelzi, hogy a víz klórmentesítése befejeződött.

## Víz hőmérséklet beállítása:

Röviden nyomja meg a főkapcsolót (10), sípszó hallatszik és megkezdődik a víz melegítése. A hőmérséklet beállító gombokkal (7) állítsa be a kívánt víz hőmérsékletet (40 °C/50 °C/60 °C/70 °C/80 °C/90 °C). Amikor a víz eléri a beállított hőmérsékletet, sípszó hallatszik és a készülék lekapcsol. Ha nem állít be konkrét hőmérsékletet a (7) gombokkal, akkor a készülék a vizet felforralja (100 °C).

## Víz hőmérséklet beállítása és melegen tartás

Röviden nyomja meg a főkapcsolót (10), sípszó hallatszik és megkezdődik a víz melegítése. Nyomja meg a gombot, majd a +/- gombokkal állítsa be a kívánt hőmérsékletet. A víz kívánt hőmérsékletre való felmelegítése után a főkapcsoló (10) villogni kezd, ami azt mutatja, hogy a készülék hőmérsékleten tartja a vizet (2 órán keresztül). Amikor a víz a beállított hőmérsékletnél 10 °C-kal alacsonyabb értékre hűl le, akkor a készülék bekapcsolja a fűtést és felmelegíti a vizet.

**Megjegyzés:** ha a készüléken melegen tartás funkció van beállítva, és a kannát leveszi a talpról, akkor a kanna visszahelyezése után a melegen tartást ismételtelen be kell állítani.

## A KANNA ÁPOLÁSA

A kannáról vegye le a belső fedelet (1), húzza ki a teaszűrőt (5) és vegye le a külső fedelet (2) is. A kanna külső felületét enyhén benedvesített puha ruhával törölje meg. A makacsabb szennyeződések eltávolításához a ruhát mosogatószeres meleg vízbe mártsa bele. Ne használjon karcoló és durva anyagokat a tisztításhoz (pl. drótszivacsot). A készüléket vízbe vagy más folyadékba mártani tilos.

A készülékbe töltött víz keménységétől függően a készülékben (mindenekelőtt a fűtőtesten) vízkő rakódik le, amely csökkenti a fűtés hatékonyságát. A vízkő mennyisége függ a készülék használati gyakoriságától és betöltött víz keménységétől. A vízkövet rendszeres tisztítással távolítsa el a készülékből. A vízkő nem káros az egészségre. De hatással van a forró ital ízére (megváltoztatja a természetes ízt). Ezért javasoljuk, hogy a kannából rendszeresen távolítsa el a vízkövet. A belső fedelet (1), a teaszűrőt (5) és a külső fedelet (2) mosogatószeres vízben mosogassa el.

Az alapkészüléket (4) enyhén benedvesített ruhával óvatosan törölje meg. A tisztítás megkezdése előtt a csatlakozódugót húzza ki a fali aljzattól.

## A VÍZKŐ ELTÁVOLÍTÁSA

**Rendszeresen távolítsa el a vízkövet. Normál használat esetén évente legalább 2-szer.**

1. A kannába a MAX jelig töltsön be egy rész ételcectből és két rész vízből készített oldatot. A készüléket kapcsolja be, és várja meg a készülék automatikus lekapcsolását.
2. Az oldatot egész éjszaka hagyja a kannában.
3. Reggel az oldatot öntse ki.
4. A kannába töltsön a MAX jelig tiszta vizet, és a kanna tartalmát forralja fel.

- Öntse ki ezt a maradék ecetet is tartalmazó vizet.
- A kannát tiszta vízzel alaposan öblítse ki.

## MŰSZAKI INFORMÁCIÓK

Térfogat: 1,8 l

Névleges feszültség: 220–240 V~ 50/60 Hz

Névleges teljesítményfelvétel: 1850–2200 W

### A HULLADÉKOK MEGSEMMISÍTÉSE

A papírt és a hullámpapírt dobja a papírgyűjtő konténerbe. A műanyag fóliákat, PE zacskót és egyéb műanyag csomagolóanyagokat a műanyag gyűjtő konténerbe dobja ki.

### A TERMÉK MEGSEMMISÍTÉSE AZ ÉLETTARTAMA VÉGÉN

**Az elektromos és elektronikus hulladékok kezelésére vonatkozó információk (érvényes az EU tagországokban és a hulladékok szelektálását előíró országokban)**

A terméken, vagy a termék csomagolóanyagán feltüntetett jel azt jelenti, hogy az elektromos és elektronikus készüléket a háztartási hulladékok közé kidobni tilos. A terméket az elektromos és elektronikus hulladékok gyűjtésére kijelölt hulladékgyűjtő helyen kell leadni újrahasznosításhoz. Az elhasznált termék előírás szerű újrafeldolgozásával Ön is hozzájárul a környezetünk védelméhez. A hulladékok megfelelő újrahasznosítása fontos szerepet játszik a természeti erőforrások kímélésében. A termék hulladékgyűjtőbe való leadásáról, és az anyagok újrahasznosításáról további információkat a polgármesteri hivatalban, a hulladékgyűjtő helyen, vagy a termék eladási helyén kaphat.



08/05

Ez a termék megfelel a kisfeszültségű berendezések biztonságára és az elektromágneses kompatibilitásra vonatkozó EU irányelveknek. A termék megfelel az elektromos készülékek nehézfém tartalmára vonatkozó követelményeknek is. A készülék megfelel a vonatkozó energiahatékonysági előírásoknak, valamint az élelmiszerekkel közvetlenül kapcsolatba kerülő termékekre vonatkozó előírásoknak.



Magyar

A használati útmutatót a [www.ecg-electro.eu](http://www.ecg-electro.eu) honlapról töltheti le.  
A szöveg és a műszaki paraméterek megváltoztatásának a joga fenntartva.

# INSTRUKCJE BEZPIECZEŃSTWA

**Należy uważnie przeczytać i zachować do wglądu!**

**Uwaga:** Wskazówki i środki bezpieczeństwa w niniejszej instrukcji nie obejmują wszystkich warunków i sytuacji mogących spowodować zagrożenie. Najważniejszym czynnikiem odpowiadającym za bezpieczne korzystanie z urządzeń elektrycznych jest ostrożność i zdrowy rozsądek. Należy mieć to na uwadze w trakcie obsługi urządzenia. Nie ponosimy odpowiedzialności za szkody powstałe podczas transportu, na skutek nieprawidłowego użytkowania, wahań napięcia oraz zmiany lub modyfikacji którejkolwiek części urządzenia.

Aby zapobiec wzniesieniu ognia lub porażeniu prądem elektrycznym, korzystając z urządzeń elektrycznych należy przestrzegać podstawowych zasad bezpieczeństwa, m.in.:

1. Upewnij się, że napięcie w sieci odpowiada napięciu podanemu na naklejce na urządzeniu, a gniazdko jest odpowiednio uziemione. Gniazdko musi być zainstalowane zgodnie z obowiązującymi przepisami zgodnymi z normą EN.
2. Nie wolno używać czajnika, jeżeli przewód zasilający lub wtyczka są uszkodzone, jeżeli urządzenie nie działa prawidłowo, zostało upuszczone lub wpadło do wody. **Wszelkie naprawy, w tym wymianę przewodu zasilającego, należy zlecić w profesjonalnym serwisie! Nie zdejmuj osłon urządzenia, mogłoby to spowodować porażenie prądem elektrycznym!**
3. Aby zapobiec porażeniu prądem elektrycznym, należy chronić urządzenie przed bezpośrednim kontaktem z wodą i innymi cieczami. Czajnika ani podstawy nie wolno zanurzać w wodzie ani innej cieczy!
4. Nie korzystaj z urządzenia na zewnątrz ani w wilgotnym środowisku. Nie dotykaj czajnika ani przewodu zasilającego mokrymi rękami. Mogłoby to spowodować porażenie prądem elektrycznym.
5. Nie należy pozostawiać czajnika podłączonego do gniazda zasilania bez nadzoru. Przed czynnościami konserwacyjnymi należy wyjąć

- wtyczkę przewodu zasilającego z gniazdka. Nie należy wyciągać wtyczki pociągając za kabel. Odłącz kabel chwytając za wtyczkę.
6. Przewód zasilania nie może dotykać rozgrzanych elementów ani ostrych krawędzi.
  7. Korzystaj wyłącznie z oryginalnych akcesoriów.
  8. Nie pozostawiaj włączonego czajnika bez nadzoru.
  9. Należy zachować szczególną ostrożność, jeżeli w pobliżu urządzenia przebywają dzieci. Aby zapobiec porażeniu prądem elektrycznym, nie należy pozwalać dzieciom na samodzielną obsługę urządzenia. Czajnik należy umieścić poza zasięgiem dzieci. Należy zadbać, aby przewód nie zwisał z blatu.
  10. Czajnika nie należy stawiać na rozgrzanej powierzchni ani korzystać z niego w pobliżu źródeł ciepła (np. płyty grzewczej kuchenki).
  11. Należy stosować urządzenie tylko zgodnie z zaleceniami zawartymi w niniejszej instrukcji. Producent nie ponosi odpowiedzialności za szkody powstałe na skutek nieprawidłowego stosowania urządzenia.
  12. Nie należy próbować otwierać pokrywy podczas gotowania wody lub krótko po jej zagotowaniu, istnieje ryzyko poparzenia rąk parą wodną.
  13. Unikaj rozpryskiwania wody na panel LCD i obszar, na którym używane są przyciski funkcyjne. Jeżeli do urządzenia dostanie się woda, może to spowodować nieprawidłowe działanie.
  14. Urządzenie przeznaczone jest do użytku domowego oraz w podobny sposób, jako np.:
    - aneksy kuchenne w sklepach, biurach i innych miejscach pracy,
    - urządzenia stosowane w rolnictwie,
    - urządzenia używane przez gości w hotelach, motelach i innych obszarach mieszkalnych,
    - urządzenia używane w przedsiębiorstwach zapewniających nocleg ze śniadaniem.
  15. Urządzenie może być użytkowane przez dzieci od 8 lat oraz osoby o ograniczonych zdolnościach psychofizycznych i czuciowych lub niewystarczającym doświadczeniu, jeżeli są pod nadzorem lub

zostały przeszkolone w zakresie bezpiecznej obsługi urządzenia i mają świadomość ew. zagrożeń. Dzieci nie mogą bawić się urządzeniem. Czyszczenie i konserwację można powierzyć dzieciom od 8 lat, ale tylko pod nadzorem. Dzieci do lat 8 powinny przebywać z daleka od urządzenia i przewodu zasilania.

Upewnij się, że czajnik jest umieszczony na płaskiej powierzchni, aby podczas gotowania nie doszło do przewrócenia i urazu. Podczas pracy oraz po ugotowaniu wody nie wolno dotykać się powierzchni zewnętrznej czajnika lub jego pokrywy, ponieważ powierzchnie zewnętrzne są gorące. Nie należy używać urządzenia w pobliżu przedmiotów, które mogą zostać uszkodzone przez parę.

### **Do not immerse in water! – Nie zanurzaj w wodzie!**

**NIEBEZPIECZEŃSTWO dla dzieci:** Dzieci nie powinny bawić się materiałami opakowaniowymi. Nie pozwalaj dzieciom bawić się torbami plastikowymi. Niebezpieczeństwo uduszenia.

### **UWAGA:**

1. Czajnik należy napełniać wyłącznie zimną wodą.
2. Poziom wody musi mieścić się pomiędzy znakami MAX. i MIN.! Przy zbyt dużej ilości wody, woda mogłaby wylać się z czajnika.
3. Przed zdjęciem z podstawy należy wyłączyć czajnik.
4. Pokrywka czajnika powinna być dokładnie zamknięta.
5. Podstawa, ani zewnętrzna część czajnika, nie mogą być mokre.
6. Z czajnika można korzystać tylko w połączeniu z oryginalną podstawką.
7. Nie należy włączać czajnika, jeżeli jest pusty.

### **INSTRUKCJA UŻYTKOWANIA**

Przed pierwszym użyciem czajnika należy wyjąć czajnik i umyć jego wnętrze zwykłym środkiem do mycia naczyń. Następnie spłucz letnią wodą. Przed pierwszym użyciem należy napełnić czajnik czystą zimną wodą pitną do maksymalnego poziomu, włączyć urządzenie i doprowadzić wodę do wrzenia. Następnie należy wylać wodę i powtórzyć procedurę co najmniej pięć razy. Dzięki temu czajnik zostanie odpowiednio zagotowany i pozbędziemy się posmaku. Jeżeli przegotowana woda posiada posmak, zaleca się powtórzenie procedury. Zaleca się także otworenie i pozostawienie pustego czajnika przez 24 godziny. Materiał czajnika wchodzący w kontakt z wodą posiada atest nieszkodliwości. Ewentualny delikatny zapach lub posmak podczas pierwszego użycia po wypakowaniu czajnika jest normalnym zjawiskiem i nie powinien być powodem reklamacji urządzenia.

## Obsługa podstawowa

1. Umieść podstawę na suchej, gładkiej i równej powierzchni i włóż wtyczkę do gniazodka. Zasilanie włączy się automatycznie po umieszczeniu czajnika w podstawie.
2. Napełnij czajnik wodą, co najmniej do znaku „MIN”.
3. Napełnić sitko do herbaty (5) pożądaną ilością sypkiej herbaty, zdjęć górną pokrywkę (1) i umieścić sitko (5) w czajniczku, a następnie zamknąć czajniczek górną pokrywką (1).
4. Naciśnij krótko przycisk zasilania (10), rozlegnie się sygnał dźwiękowy, a przycisk (10) zacznie migać, wskazując, że woda jest w trakcie gotowania.
5. Gdy woda osiągnie temperaturę wrzenia, lampka kontrolna zgaśnie i rozlegnie się sygnał dźwiękowy.

## Odchlorowywanie wody:

Naciśnij krótko przycisk zasilania (10), rozlegnie się sygnał dźwiękowy i czajnik się uruchomi. Następnie naciśnij przycisk chlorowania (9), rozlegnie się sygnał dźwiękowy i rozpocznie się odchlorowywanie wody. Po 3 minutach gotowania, ogrzewanie zatrzyma się automatycznie i rozlegnie się sygnał dźwiękowy – oznacza to, że odchlorowywanie jest zakończone.

## Ustawienie temperatury wrzenia:

Wciśnij krótko przycisk zasilania (10), gdy tylko rozlegnie się sygnał dźwiękowy, czajnik zacznie się gotować. Za pomocą przycisków regulacji temperatury (7) wybierz żadaną temperaturę (40 °C/50 °C/60 °C/70 °C/80 °C/90 °C). Po zakończeniu gotowania rozlegnie się sygnał dźwiękowy i czajnik się wyłączy. Jeżeli nie wybierzesz temperatury za pomocą przycisków (7), woda będzie gotować się w temperaturze 100 °C,

## Regulacja i utrzymywanie temperatury wrzenia:

Wciśnij krótko przycisk (10), gdy tylko rozlegnie się sygnał dźwiękowy, czajnik zacznie się gotować. Naciśnij przycisk , a następnie użyj +/-, aby wybrać żadaną temperaturę. Po zakończeniu wrzenia przycisk on/off (10) miga, oznacza to, że czajnik uruchomi funkcję podtrzymywania temperatury i będzie ją utrzymywał przez 2 godziny. Czajnik zacznie ponownie gotować wodę, jeśli wybrana temperatura spadnie o 10°C.

**Uwaga:** Jeżeli ustawienie podtrzymania temperatury jest aktywne, a czajnik zostanie zdjęty z podstawy, konieczne jest ponowne ustawienie podtrzymania temperatury.

## KONSERWACJA CZAJNIKA

Zdejmij górną pokrywkę (1), sitko do herbaty (5) i dolną pokrywkę (2) z czajnika. Przetrzyj zewnętrzną powierzchnię czajnika miękką, wilgotną szmatką lub gąbką. Uporczywie zabrudzenia usuwaj szmatką zwilżoną łagodnym płynnym detergentem. Nie należy używać ściernych padów do szorowania ani innych ostrych środków. Nigdy nie zanurzaj urządzenia w wodzie lub innych płynach.

Od czasu do czasu, w zależności od składu i twardości wody, w sposób naturalny tworzy się osad wapienny, który zazwyczaj przylega do elementu grzejnego, zmniejszając jego wydajność. Ilość osadzającego się kamienia oraz konieczność czyszczenia lub odkamieniania zależy w dużej mierze od twardości wody w regionie oraz częstotliwości użytkowania czajnika. Powstający w ten sposób kamień nie jest szkodliwy dla zdrowia. Jeżeli jednak dostanie się do napoju, może nadać mu proszkowaty smak. Dlatego czajnik powinien być regularnie odkamieniany, jak pokazano poniżej. Wyczyść również górną pokrywkę (1), sitko do herbaty (5) i dolną pokrywkę (2) za pomocą detergentu i ściereczki.

Przetrzyj podstawę (4) wilgotną szmatką. Upewnij się, że podstawa jest odłączona od zasilania na czas czyszczenia.

## USUWANIE KAMIENIA WODNEGO

**Regularnie usuwaj kamień wodny. Przynajmniej 2 razy w roku przy normalnym użytkowaniu.**

1. Napełnij czajnik do znaku „max” roztworem jednej części zwykłego octu i dwóch części wody. Włącz i poczekaj, aż urządzenie wyłączy się automatycznie.
2. Pozostaw roztwór do działania na noc.
3. Usuń roztwór następnego dnia rano.

4. Napełnij czajnik czystą wodą do znaku MAX i doprowadź go ponownie do wrzenia.
5. Wylej przegotowaną wodę, która usunie również poprzednie pozostałości octu.
6. Oplucz wewnątrz czajnika czystą wodą.

## INFORMACJE TECHNICZNE

Objętość: 1,8 l

Napięcie nominalne: 220–240 V~ 50-60 Hz

Moc nominalna: 1850–2200 W

## LIKWIDACJA ODPADÓW

Papier pakowy i tektura falista – oddaj do recyklingu. Folia do pakowania, worki PE, części plastikowe — do pojemników do zbierania tworzyw sztucznych.

## LIKWIDACJA PRODUKTU PO SKOŃCZENIU OKRESU UŻYTKOWANIA

**Utylizacja zużytego sprzętu elektrycznego i elektronicznego (dotyczy krajów Unii Europejskiej oraz innych krajów europejskich, które wdrożyły system segregacji odpadów)**

Symbol na produkcie lub opakowaniu oznacza, że produkt nie powinien być traktowany jako odpad komunalny. Produkt należy przekazać do miejsca zajmującego się utylizacją sprzętu elektrycznego i elektronicznego. Prawidłowa utylizacja produktu chroni przed negatywnym wpływem na ludzi zdrowie i środowisko naturalne. Recykling materiałów pomaga w zachowaniu surowców naturalnych. Szczegółowe informacje o utylizacji produktu zapewni urząd gminy, organizacje zajmujące się utylizacją odpadów komunalnych lub punkt sprzedaży, w którym produkt został zakupiony.



08/05



Polski

Ten produkt jest zgodny z wymogami dyrektyw UE dotyczących kompatybilności elektromagnetycznej i bezpieczeństwa elektrycznego oraz kwestii metali ciężkich w sprzęcie elektrycznym i elektronicznym. Ponadto spełnia odpowiednie wymagania dotyczące energochłonności oraz wymagania sanitarne związane z bezpośrednim kontaktem z żywnością.

Instrukcja obsługi jest dostępna na stronie internetowej [www.ecg-electro.eu](http://www.ecg-electro.eu)

Zmiana tekstu i parametrów technicznych zastrzeżona.



# **INSTRUCȚIUNI PRIVIND SIGURANȚA**

**Citiți cu atenție și păstrați pentru utilizare ulterioară!**

**Avertizare:** Precauțiile și instrucțiunile privind siguranța din acest manual nu acoperă toate condițiile și situațiile posibile care pot apărea. Utilizatorul trebuie să înțeleagă faptul că bunul simț, prudența și atenția sunt factori care nu pot fi integrați în niciun produs. Prin urmare, acești factori trebuie asigurați de către utilizatorul/utilizatorii care utilizează și operează acest aparat. Nu suntem responsabili pentru pagubele cauzate în timpul transportului, de utilizarea incorectă, de fluctuațiile de tensiune sau de modificarea sau reglarea oricărei componente a aparatului.

Pentru a vă proteja împotriva riscului de incendiu sau electrocutare, trebuie luate măsuri de precauție de bază în timpul utilizării aparatelor electrice, inclusiv următoarele:

1. Asigurați-vă că tensiunea de la priza dumneavoastră corespunde tensiunii menționate pe eticheta aparatului și că priza este împământată corespunzător. Priza trebuie să fie instalată în conformitate cu codurile electrice aplicabile conforme cu EN.
2. Nu folosiți fierbătorul dacă cablul de alimentare sau fișa sa este deteriorat(ă), dacă nu funcționează corespunzător, dacă a fost scăpat pe podea și s-a deteriorat sau dacă a fost scăpat în apă. **Toate reparațiile, inclusiv înlocuirile cablurilor, trebuie efectuate la un centru de service profesionist! Nu îndepărtați capacele de protecție de la aparat; există un risc de electrocutare!**
3. Aparatul nu trebuie să intre în contact direct cu apa sau alte lichide pentru a preveni o potențială electrocutare. Nu scufundați fierbătorul sau baza acestuia în apă sau în alte lichide!
4. Nu utilizați fierbătorul în aer liber sau în medii umede. Nu atingeți cablul de alimentare sau fierbătorul cu mâinile umede. Risc de electrocutare.
5. Nu este recomandat să lăsați nesupravegheat cablul fierbătorului conectat la priză. Înainte de efectuarea operațiunilor de întreținere deconectați cablul de la priza electrică. Nu deconectați cablul de

alimentare de la priză prin smulgerea cablului. Deconectați cablul de alimentare de la priză prin apucarea fișei.

6. Nu permiteți cablului de alimentare să atingă suprafețe fierbinți și nu treceți cablul peste margini ascuțite.
7. Utilizați numai accesoriile originale.
8. Nu lăsați fierbătorul să funcționeze nesupravegheat.
9. Supravegherea atentă este necesară atunci când se utilizează fierbătorul în apropierea copiilor! Pentru a proteja copiii împotriva electrocutării, nu permiteți niciodată acestora să utilizeze aparatul singuri. Nu lăsați aparatul la îndemâna copiilor. Nu lăsați cablul să atârne peste marginea mesei sau a blatului de lucru pe care se află aparatul.
10. Țineți fierbătorul departe de suprafețele fierbinți și de sursele de căldură (de exemplu, plite electrice).
11. Utilizați fierbătorul numai în conformitate cu instrucțiunile furnizate în acest manual. Producătorul nu este responsabil pentru nicio daună cauzată de utilizarea necorespunzătoare a acestui aparat.
12. Nu încercați să deschideți capacul în timp ce apa fierbe sau la scurt timp după ce apa a fiert, deoarece există riscul să vă opăriți mâinile cu abur.
13. Evitați stropirea cu apă pe panoul LCD și în zona în care sunt utilizate butoanele de operare. Dacă în aparat intră apă, aceasta poate cauza funcționarea anormală.
14. Acest aparat este destinat utilizării în mediul casnic și în zone similare precum:
  - bucătării de colț în magazine, birouri și alte locuri de muncă,
  - aparate utilizate în agricultură,
  - utilizat de oaspeții din hoteluri, moteluri și alte zone rezidențiale,
  - aparate utilizate în instituții de cazare.
15. Acest aparat poate fi utilizat de copii cu vârsta de opt ani și mai mari și de persoane cu deficiențe fizice, senzoriale sau mentale sau de persoane cu experiență și cunoștințe insuficiente dacă sunt sub supraveghere sau au beneficiat de instruire pentru utilizarea în siguranță a aparatului și dacă înțeleg potențialele pericole. Copiii

nu trebuie să se joace cu aparatul. Curățarea și întreținerea de către utilizator nu trebuie să fie efectuate de copii decât dacă au vârsta de peste 8 ani și sunt supravegheați. Copiii cu vârsta sub 8 ani trebuie să fie ținuti departe de aparat și de sursa de alimentare a acestuia.

Asigurați-vă că fierbătorul este amplasat pe o suprafață plană și netedă pentru a preveni răsturnarea acestuia și provocarea de vătămări în timp ce gătiți. În timpul curățării, precum și imediat după gătire, nu atingeți suprafața exterioară a fierbătorului sau capacul, suprafețele exterioare sunt fierbinți. Nu utilizați aparatul în apropierea obiectelor care pot fi deteriorate de aburi.

### **Do not immerse in water! – Nu scufundați în apă!**

**PERICOL pentru copii:** Copiii nu trebuie să se joace cu materialul de ambalare. Nu lăsați copiii să se joace cu pungile din plastic. Risc de sufocare.

### **AVERTIZARE:**

1. Atunci când umpleți fierbătorul, utilizați întotdeauna apă rece.
2. Nivelul apei trebuie să se afle între marcajele de nivel MAX. și MIN.! Dacă fierbătorul este umplut excesiv, din fierbător poate fi împrășcată apă fierbinte.
3. Opriti fierbătorul înainte de a-l lua de pe bază.
4. Asigurați-vă întotdeauna că ați închis bine capacul.
5. Baza și corpul fierbătorului nu trebuie să fie umede.
6. Utilizați fierbătorul numai împreună cu baza sa originală.
7. Nu porniți fierbătorul dacă este gol.

### **UTILIZAREA APARATULUI**

Înainte de prima utilizare, scoateți și spălați fierbătorul cu un detergent obișnuit utilizat pentru spălătul vaselor. Apoi clătiți cu apă caldută. Înainte de prima utilizare, umpleți fierbătorul cu apă curată, rece și potabilă până la marcajul de nivel maxim și fierbeți apa. Apoi scurgeți apa și repetați procedura de cel puțin cinci ori. Cu această procedură veți curăța în mod adecvat fierbătorul și veți elimina orice posibil gust neplăcut care persistă. Dacă aveți impresia că apa fiartă are gust de plastic, vă recomandăm să repetați procedura. De asemenea, se recomandă să lăsați fierbătorul gol și deschis timp de 24 de ore. Materialul fierbătorului care intră în contact cu apa este certificat ca ne reprezentând pericol pentru sănătate. Orice fel de „miros” ușor sau „gust neplăcut care persistă” în timpul utilizării inițiale după scoaterea fierbătorului din ambalaj reprezintă un fenomen normal și nu trebuie să constituie un motiv pentru returnarea aparatului.

## Operațiuni de bază

1. Puneți fierbătorul pe o suprafață uscată, plană și netedă și introduceți fișa cablului de alimentare într-o priză de rețea. Atunci când fierbătorul este așezat în bază, alimentarea este pornită automat.
2. Umpleți fierbătorul cu apă, cel puțin până la marcatul „MIN”.
3. Umpleți strecurătoarea de ceai (5) cu cantitatea dorită de frunze de ceai, scoateți capacul superior (1) și puneți strecurătoarea (5) în ceainic și închideți ceainicul cu capacul superior (1).
4. Apăsăți scurt butonul de alimentare (10), se aude un sunet de tip bip și butonul (10) clipește, indicând faptul că apa fierbe.
5. Când apa ajunge la punctul de fierbere, indicatorul luminos se va stinge și va emite un sunet de tip bip.

## Declorurarea apei:

Apăsăți scurt butonul de alimentare (10), se aude un sunet de tip bip și fierbătorul pornește. Apoi apăsați butonul pentru declorurare (9), se va auzi un sunet de tip bip și va începe declorurarea apei. După 3 minute de fierbere, încălzirea se oprește automat și se aude un sunet de tip bip - aceasta înseamnă că declorurarea este finalizată.

## Setarea temperaturii:

Apăsăți scurt butonul de alimentare (10), imediat după se aude sunetul de tip bip, fierbătorul va începe să fiarbă apa. Utilizați butoanele pentru controlul temperaturii (7) pentru a selecta temperatura dorită (40 °C / 50 °C / 60 °C / 70 °C / 80 °C / 90 °C). După finalizare, se aude un sunet de tip bip și fierbătorul se oprește. Dacă nu selectați temperatura utilizând (7), apa va fierbe la 100 °C.

## Setarea și menținerea temperaturii de fierbere:

Apăsăți scurt butonul de alimentare (10), imediat după se aude sunetul de tip bip, fierbătorul va începe să fiarbă apa. Apăsăți butonul  și apoi utilizați +/- pentru a selecta temperatura dorită. Când fierberea este finalizată, butonul de pornire/oprire (10) clipește, aceasta înseamnă că fierbătorul va porni funcția de menținere a temperaturii și va menține temperatura timp de 2 ore. Fierbătorul va începe din nou să fiarbă apa dacă temperatura selectată scade cu 10 °C.

**Notă:** Dacă setarea de menținere a temperaturii este activă și fierbătorul este scos de pe bază, setarea de menținere a temperaturii trebuie resetată.

## MODUL DE ÎNGRIJIRE A FIERBĂTORULUI

Scoateți din fierbător capacul superior (1), strecurătoarea pentru ceai (5) și capacul inferior (2). Ștergeți suprafața exterioară a fierbătorului cu o lavetă moale umedă sau cu un burete. Îndepărtați murdăria persistentă cu o lavetă umezită cu un detergent lichid neagresiv. Nu folosiți sărmă abrazivă sau alte mijloace dure. Nu scufundați fierbătorul în apă sau în alte lichide.

Din când în când, în funcție de compoziția și durezza apei dumneavoastră, se vor forma în mod natural depuneri de calcar și acestea, de obicei, se vor lipi de elementul de încălzire, reducând randamentul încălzirii. Cantitatea depunerilor de calcar și necesitatea ulterioară de curățare sau detartrare depind în mare măsură de durezza apei din regiunea dumneavoastră și de frecvența de utilizare a fierbătorului. Calcarul astfel format nu este dăunător sănătății. Dar dacă pătrunde în băutura dumneavoastră, îi poate da acesteia un gust de pudră. Prin urmare, fierbătorul trebuie detartrat în mod regulat, așa cum se arată mai jos. Curățați capacul superior (1), strecurătoarea pentru ceai (5) și capacul inferior (2) cu detergent și cu o lavetă.

Ștergeți baza (4) pe exterior cu o lavetă umedă. Asigurați-vă că baza este deconectată în momentul curățării.

## DETARTRAREA

**Îndepărtați calcarul în mod regulat. În cazul utilizării normale, de cel puțin 2 ori pe an.**

1. Umpleți fierbătorul până la marcatul „MAX” cu o soluție compusă dintr-o parte de oțet simplu și două părți apă. Porniți și așteptați ca aparatul să se oprească automat.
2. Lăsați soluția peste noapte.
3. Aruncați soluția în dimineața următoare.

4. Umpleți fierbătorul cu apă curată până la marcajul MAX și lăsați-l să fiarbă din nou apă.
5. Vărsați această apă fiartă, care va îndepărta și restul de oțet anterior.
6. Clătiți interiorul fierbătorului cu apă curată.

## INFORMAȚII TEHNICE

Capacitate: 1,8 l

Tensiune nominală: 220–240 V~ 50–60 Hz

Putere nominală de intrare: 1850-2200 W

## UTILIZAREA ȘI ELIMINAREA LA DEȘEURI

Hârtie de ambalare și carton ondulat - livrați la centrele de colectare a deșeurilor obișnuite. Folie de ambalare, saci din polietilenă, articole din plastic - aruncați în recipientele de reciclare a materialelor din plastic.

## ELIMINAREA PRODUSELOR LA SFÂRȘITUL DURATEI DE VIAȚĂ

**Eliminarea echipamentelor electrice și electronice (valabilă în țările membre ale UE și în alte țări europene cu un sistem de reciclare implementat)**

Simbolul reprezentat pe produs sau pe ambalaj indică faptul că produsul nu trebuie tratat drept deșeu menajer. Predați produsul la locația specificată pentru reciclarea echipamentelor electrice și electronice. Preveniți impactul negativ asupra sănătății oamenilor și asupra mediului prin reciclarea corespunzătoare a produsului dumneavoastră. Reciclarea contribuie la conservarea resurselor naturale. Pentru mai multe informații privind reciclarea acestui produs, consultați autoritatea locală, organizația de procesare a deșeurilor menajere sau magazinul de unde ați achiziționat produsul.



08/05

Acest produs respectă cerințele directivelor UE privind compatibilitatea electromagnetică și siguranța electrică și problema metalelor grele din echipamentele electrice și electronice. În plus, acesta corespunde cerințelor relevante privind intensitatea energetică și cerințelor igienice relevante pentru contactul direct cu alimentele.



Instrucțiunile de operare sunt disponibile pe [www.ecg-electro.eu](http://www.ecg-electro.eu)

Ne rezervăm dreptul de a efectua modificări ale textului și ale parametrilor tehnici.

Română

## BEZPEČNOSTNÉ POKYNY

**Čítajte pozorne a uschovajte na budúcu potrebu!**

**Varovanie:** Bezpečnostné opatrenia a pokyny uvedené v tomto návode nezahŕňajú všetky možné podmienky a situácie, ku ktorým môže dôjsť. Používateľ musí pochopiť, že faktorom, ktorý nie je možné zabudovať do žiadneho z výrobkov, je zdravý rozum, opatrnosť a starostlivosť. Tieto faktory teda musia byť zaistené používateľom/používateľmi používajúcimi a obsluhujúcimi toto zariadenie. Nezodpovedáme za škody spôsobené počas prepravy, nesprávnym používaním, kolísaním napätia alebo zmenou či úpravou akejkolvek časti zariadenia.

Aby nedošlo k vzniku požiaru alebo k úrazu elektrickým prúdom, mali by sa pri používaní elektrických zariadení vždy dodržiavať základné opatrenia, vrátane týchto:

1. Uistite sa, že napätie vo vašej zásuvke zodpovedá napätiu uvedenému na štítku zariadenia a že je zásuvka riadne uzemnená. Zásuvka musí byť inštalovaná podľa platnej elektrotechnickej normy STN.
2. Nepoužívajte kanvicu, ak je prívodný kábel alebo vidlica poškodená, ak nepracuje správne, spadla na zem a poškodila sa alebo spadla do vody. **Všetky opravy vrátane výmeny napájacieho prívodu zverte odbornému servisu! Nedemontujte ochranné kryty zariadenia, hrozí nebezpečenstvo úrazu elektrickým prúdom!**
3. Chráňte zariadenie pred priamym kontaktom s vodou a inými tekutinami, aby nedošlo k prípadnému úrazu elektrickým prúdom. Kanvicu ani jej základňu nesmiete ponoriť do vody ani do inej tekutiny!
4. Nepoužívajte kanvicu vonku alebo vo vlhkom prostredí. Nedotýkajte sa prívodného kábla alebo kanvice mokrymi rukami. Hrozí nebezpečenstvo úrazu elektrickým prúdom.
5. Odporúčame nenechávať kanvicu so zasunutým prívodným káblom v zásuvke bez dozoru. Pred údržbou vyťahnite prívodný kábel zo sieťovej zásuvky. Vidlicu nevyťahujte zo zásuvky ťahaním za kábel. Kábel odpojte od zásuvky uchopením za vidlicu.

6. Prívodný kábel sa nesmie dotýkať horúcich častí ani viesť cez ostré hrany.
7. Používajte iba originálne príslušenstvo.
8. Kanvicu by ste nemali ponechať počas chodu bez dozoru.
9. Dbajte na zvýšenú pozornosť, ak používate kanvicu v blízkosti detí. Nikdy nenechávajte manipulovať s prístrojom samotné deti, aby ste ich ochránili pred nebezpečenstvom úrazu elektrickým prúdom. Postavte kanvicu iba na také miesto, aby deti nemali k spotrebiču prístup. Dbajte na to, aby prívodný kábel nevisel dole.
10. Kanvicu nekladte na horúci povrch ani ju nepoužívajte v blízkosti zdroja tepla (napr. platne sporáka).
11. Používajte kanvicu iba v súlade s pokynmi uvedenými v tomto návode. Výrobca nezodpovedá za škody spôsobené nesprávnym použitím tohto zariadenia.
12. Počas varu vody alebo krátko po tom, čo voda varom prejde, sa nepokúšajte otvoriť veko, hrozí riziko oparenia ruky parou.
13. Vyvarujte sa postriekania vodou panelu LCD a oblasti, kde sa používajú prevádzkové klávesy. Ak voda vnikne do spotrebiča, môže to spôsobiť jeho neštandardnú prevádzku.
14. Tento spotrebič je určený na použitie v domácnosti a podobných priestoroch, ako sú:
  - kuchynské kúty v obchodoch, kanceláriách a ostatných pracoviskách,
  - spotrebiče používané v poľnohospodárstve,
  - spotrebiče používané hosťami v hoteloch, motelloch a iných obytných oblastiach,
  - spotrebiče používané v podnikoch zaisťujúcich nocľah s raňajkami.
15. Tento spotrebič môžu používať deti vo veku 8 rokov a staršie a osoby so zníženými fyzickými, zmyslovými či mentálnymi schopnosťami alebo nedostatkom skúseností a znalostí, ak sú pod dozorom alebo boli poučené o používaní spotrebiča bezpečným spôsobom a rozumejú prípadným nebezpečenstvám. Deti sa so spotrebičom nesmú hrať. Čistenie a údržbu vykonávanú používateľom nesmú

vykonávať deti, ak nie sú staršie ako 8 rokov a pod dozorom. Deti mladšie ako 8 rokov sa musia držať mimo dosahu spotrebiča a jeho prívodu.

Dbajte na to, aby kanvica bola postavená na rovnom povrchu, aby nemohlo pri varení dôjsť k prevrhnutiu a úrazu. Počas prevádzky a aj po uvarení sa nedotýkajte vonkajšieho plášťa kanvice ani veka, vonkajšie povrchy sú horúce. Nepoužívajte spotrebič v blízkosti predmetov, ktoré sa môžu poškodiť parou.

### **Do not immerse in water! – Neponárať do vody!**

**NEBEZPEČENSTVO pre deti:** Deti sa nesmú hrať s obalovým materiálom. Nenechajte deti hrať sa s plastovými vreckami. Nebezpečenstvo udusenía.

### **UPOZORNENIE:**

1. Pri plnení kanvice používajte iba studenú vodu.
2. Hladina vody musí byť medzi značkami MAX. a MIN.! Pri preplnení kanvice by mohlo dôjsť k vystreknutiu horúcej vody.
3. Vypnite kanvicu pred odobratím zo základne.
4. Vždy sa uistite, či je veko dobre zatvorené.
5. Základňa a vonkajšia strana kanvice nesmú byť mokré.
6. Kanvicu používajte vždy iba s dodanou základňou.
7. Nezapínajte kanvicu, ak je prázdna.

### **POKYNY NA POUŽÍVANIE**

Pred prvým použitím kanvicu vyberte a jej vnútro umyte bežným saponátom používaným na umývanie riadu. Potom ho opláchnite vlažnou vodou. Pred prvým použitím naplňte kanvicu čistou studenou pitnou vodou po max. úroveň, zapnite ju a vodu uveďte do varu. Následne vodu vylejte a postup aspoň päťkrát zopakujte. Týmto postupom kanvicu riadne vyvaríte a zbavíte sa aj eventuálnej pachuti. Ak máte pocit, že z prevarenej vody cítite pachuti, odporúčame postup opakovať. Dalším odporúčaním je ponechať prázdnu kanvicu otvorenú 24 hodín. Materiál kanvice prichádzajúci do styku s vodou má atest o zdravotnej bezchybnosti. Prípadný mierny „zápach“ alebo „pachuti“ pri prvotnom používaní po vybalení kanvice je bežným javom a nemal by byť dôvodom na reklamáciu spotrebiča.

### **Základná prevádzka**

1. Položte základňu na suchú, hladkú a vodorovnú plochu a zasuňte zástrčku do zásuvky. Po položení kanvice do základne sa automaticky zapne napájanie.
2. Naplňte kanvicu vodou, minimálne po rysku „MIN“.
3. Naplňte čajové sitko (5) požadovaným množstvom sypaného čaju, odstráňte vrchné veko (1), vložte sitko (5) do kanvice a kanvicu uzavrite vrchným vekom (1).



4. Stlačte krátko tlačidlo na zapnutie (10), ozve sa pípnutie a tlačidlo (10) blikne, znamená to, že sa voda začne variť.
5. Hneď ako voda dosiahne var, kontrolka zhasne a ozve sa pípnutie.

### Dechlorácia vody:

Stlačte krátko tlačidlo na zapnutie (10), ozve sa pípnutie a kanvica sa spustí. Potom stlačte tlačidlo na dechloráciu (9), ozve sa pípnutie a spustí sa dechlorácia vody. Po 3 minútach varu sa automaticky zastaví ohrev a ozve sa pípnutie – to znamená, že dechlorácia je dokončená.

### Nastavenie teploty varu:

Krátko stlačte tlačidlo na zapnutie (10), hneď ako sa ozve pípnutie, kanvica začne variť. Pomocou tlačidiel na ovládanie teploty (7) vyberte požadovanú teplotu (40 °C/50 °C/60 °C/70 °C/80 °C/90 °C). Po dokončení sa ozve pípnutie a kanvica sa vypne. Ak teplotu pomocou (7) nevyberiete, voda sa bude variť na 100 °C.

### Nastavenie a udržanie teploty varu:

Krátko stlačte tlačidlo (10), hneď ako sa ozve pípnutie, kanvica začne variť. Stlačte tlačidlo  a následne vyberte pomocou +/- požadovanú teplotu. Po dokončení varu bliká tlačidlo na zapnutie/vypnutie (10), znamená to, že kanvica spustí funkciu udržiavania teploty počas 2 hodín. Kanvica začne vodu variť znovu, ak klesne zvolená teplota o 10 °C.

**Poznámka:** Ak je nastavenie udržiavania teploty aktívne a kanvica sa vyberie zo základne, je potrebné nastaviť udržanie teploty znovu.

## AKO SA STARĀ O VAŠU KANVICU

Z kanvice odstráňte vrchné veko (1), sitko na čaj (5) a spodné veko (2). Vonkajší povrch kanvice utrite mäkkou vlhkou handričkou alebo hubkou. Odolné miesta odstráňte handričkou navlhčenou v jemnom tekutom čistiacom prostriedku. Nepoužívajte abrazívne drôtenky alebo iné drsné prostriedky. Nikdy neponárajte spotrebič do vody ani iných kvapalín.

Z času na čas, v závislosti od zloženia – a tvrdosti – vašej vody, sa prirodzene vytvorí usadenina vodného kameňa, ktorá väčšinou prilipne na ohrievacom telese, čím sa znižuje účinnosť ohrevu. Množstvo usadeného vodného kameňa a následne nutnosť čistenia alebo odvápnenia do značnej miery závisí od tvrdosti vody vo vašom regióne a častosti používania kanvice. Vodný kameň takto vzniknutý nie je zdraviu škodlivý. Ak sa však dostane do vášho nápoja, môže dať vášmu nápoju práškovú chuť. Kanvica by sa preto mala pravidelne odvápnovať, ako je uvedené nižšie. Vrchné veko (1), sitko na čaj (5) a spodné veko (2) očistite tiež pomocou saponátu a handričky.

Základňu (4) utrite opatrne navlhčenou handričkou. Uistite sa, že je základňa v čase čistenia vytiahnutá zo zásuvky.

## ODSTRAŇOVANIE VODNÉHO KAMEŇA

**Vodný kameň pravidelne odstraňujte. Pri bežnom používaní minimálne 2x ročne.**

1. Naplňte kanvicu na rysku „max“ roztokom jedného dielu obyčajného octu a dvoch dielov vody. Zapnite a počkajte, až sa spotrebič automaticky vypne.
2. Ponechajte roztok pôsobiť cez noc.
3. Nasledujúce ráno roztok zlikvidujte.
4. Naplňte kanvicu čistou vodou až do značky MAX a opäť ju nechajte prejsť varom.
5. Vylejte túto prevarenú vodu, čím sa odstráni aj predchádzajúce zvyšky octu.
6. Vypláchnite kanvicu vnútri čistou vodou.

## TECHNICKÉ INFORMÁCIE

Objem: 1,8 l

Menovité napätie: 220 – 240 V~ 50 – 60 Hz

Menovitý príkon: 1850 – 2200 W

## VYUŽITIE A LIKVIDÁCIA ODPADU

Baliaci papier a vlnitá lepenka – odovzdajte do zberných surovín. Prebalová fólia, PE vrecúška, plastové diely – do zberných kontajnerov na plasty.

## LIKVIDÁCIA VÝROBKU PO UKONČENÍ ŽIVOTNOSTI

**Likvidácia použitých elektrických a elektronických zariadení (platí v členských krajinách EÚ a ďalších európskych krajinách so zavedeným systémom triedenia odpadu)**

Vyobrazený symbol na produkte alebo na obale znamená, že s produktom by sa nemalo nakladať ako s domovým odpadom. Produkt odovzdajte na miesto určené na recykláciu elektrických a elektronických zariadení. Správnou likvidáciou produktu zabránite negatívnym vplyvom na ľudské zdravie a životné prostredie. Recyklácia materiálov prispieva k ochrane prírodných zdrojov. Viac informácií o recyklácii tohto produktu vám poskytne obecný úrad, organizácia na spracovanie domového odpadu alebo predajné miesto, kde ste produkt kúpili.



08/05

Tento výrobok spĺňa požiadavky smerníc EÚ o elektromagnetickej kompatibilite a elektrickej bezpečnosti a problematiky ťažkých kovov v elektrických a elektronických zariadeniach. Takisto spĺňa príslušnú energetickú náročnosť a požiadavky na priamy styk s potravinami.



Návod na obsluhu je k dispozícii na webových stránkach [www.ecg-electro.eu](http://www.ecg-electro.eu)  
Zmena textu a technických parametrov vyhradená.

## VARNOSTNI NAPOTKI

### Pazljivo preberite in shranite za morebitno kasnejšo uporabo!

**Svarilo:** Varnostni ukrepi in navodila v tem priročniku ne zajemajo vseh možnih pogojev in situacij, do katerih lahko pride. Uporabnik mora razumeti, da so dejavniki, ki jih ni mogoče vključiti v nobenega izmed izdelkov, zdrav razum, previdnost in skrbnost. Zato mora uporabnik te naprave sam zagotoviti omenjene dejavnike. Ne odgovarjamo za škodo, nastalo med prevozom, zaradi nepravilne uporabe, zaradi nihanja napetosti ali zaradi spremembe ali predelave kateregakoli dela naprave.

Da ne bi prišlo do požara ali poškodbe zaradi električnega udara, morate pri uporabi električnih naprav vedno upoštevati osnovna varnostna navodila, med katerimi so tudi naslednja:

1. Preverite, ali električna napetost na vaši vtičnici odgovarja tisti, ki je navedena na ploščici vaše naprave in ali je vtičnica pravilno ozemljena. Vtičnica mora biti inštalirana glede na veljavne elektrotehnične standarde EN.
2. Grelnika ne uporabljajte, če sta poškodovana kabel ali vtikalno, če aparat ne deluje pravilno, je padel na tla in se poškodoval ali pa če je padel v vodo. **Vsa popravila, vključno z menjavo priključnega kabla, zaupajte strokovnemu servisu! Ne odstranjujte zaščitnih pokrovov aparata, nevarnost električnega udara!**
3. Aparat varujte pred stikom z vodo ali z drugimi tekočinami, da ne bi prišlo do udara električnega toka. Grelnika in njegovega podstavka nikoli ne potaplajte v vodo ali druge tekočine!
4. Grelnika ne uporabljajte zunaj ali v vlažnem okolju. Ne dotikajte se el. kabla ali grelnika z mokrimi rokami. Obstaja nevarnost električnega udara.
5. Priporočamo, da grelnika ne puščate s priključenim el. kablom v vtičnici brez nadzora. Pred kakršnimkoli posegom prav tako izključite kabel iz električnega omrežja. Vtiča ne vlecite iz vtičnice z vlečenjem za kabel. Kabel izvlecite iz vtičnice tako, da ga držite za vtič.

6. Priključni kabel se ne sme dotikati vročih delov ali teči preko ostrih robov.
7. Uporabljajte le originalne pritikline.
8. Grelnik ne sme biti med delovanjem brez nadzora.
9. Bodite še posebej pozorni, če grelnik uporabljate v bližini otrok. Nikoli ne dovolite, da bi otroki sami rokovali z aparatom; le tako jih zavarujete pred nevarnostjo udarca z električnim tokom. Grelnik postavite le na takšen prostor, da otroki nimajo dostopa do aparata. Pazite, da kabel ne visi dol.
10. Grelnika ne polagajte na vročo površino in ga ne uporabljajte v bližini virov vročine (npr. kuhalne plošče štedilnika).
11. Grelnik uporabljajte le v skladu z napotki navedenimi v teh navodilih. Proizvajalec ne odgovarja za škode, nastale zaradi nepravilne uporabe tega aparata.
12. Med kuhanjem vode ali takoj po tem, ko voda zavre, ne odpirajte pokrova, nevarnost opeklin zaradi pare.
13. Izogibajte se brizganju vode na LCD ploščo in področja, kjer se uporabljajo obratovalne tipke. V primeru, da voda prodre v aparat, lahko to povzroči ne standardno obratovanje.
14. Ta aparat je namenjen za uporabo v gospodinjstvu in podobnih prostorih, kot so:
  - kuhinjski koticiki v trgovinah, pisarnah in na drugih delovnih mestih,
  - aparati, ki se uporabljajo v kmetijstvu,
  - aparati, ki jih gostje uporabljajo v hotelih, motelih in drugih bivalnih prostorih,
  - aparati, ki se uporabljajo v objektih, ki ponujajo nočitev z zajtrkom.
15. Otroci, stari osem let in več, osebe z zmanjšano fizično, duševno ali umsko sposobnostjo ali osebe, ki nimajo dovolj izkušenj, lahko uporabljajo to napravo samo pod nadzorom, ali če jih je izkušena oseba podučila o varni uporabi in razumejo vse nevarnosti, povezane s to uporabo. Otroci se ne smejo igrati s to napravo. Čiščenja in vzdrževanja, ki ga izvajajo uporabniki, ne smejo izvajati otroci, ki

niso starejši od 8 let in pod nadzorom starejših oseb. Otroci, mlajši od 8 let, ne smejo biti v bližini naprave in izvora energije.

Pazite na to, da grelnik stoji na ravni površini, da ne pride pri kuhanju do prekucnitve in telesne poškodbe. Med delovanjem in po kuhanju se ne dotikajte zunanje prevleke grelnika ali pokrova, zunanje površine so vroče. Aparata ne uporabljajte v bližini predmetov, ki se lahko poškodujejo zaradi vpliva pare.

## **Do not immerse in water! – Ne potaplajte v vodo!**

**NEVARNOST za otroke:** Otroci se ne smejo igrati z embalažnim materialom. Ne dovolite, da bi se otroci igrali s plastičnimi vrečkami. Nevarnost zadušitve.

### **OPOZORILO:**

1. Ko grelnik polnite, uporabljajte le hladno vodo.
2. Nivo vode mora biti med oznakam MAKS. in MIN.! V primeru prepolnega grelnika bi lahko prišlo do brizganja vroče vode.
3. Preden grelnik vzamete s podstavka, ga izklopite.
4. Vedno se prepričajte, da je pokrov dobro zaprt.
5. Osnovna plošča in zunanja stran grelnika ne smeta biti mokri.
6. Grelnik uporabljajte vedno le z dobavljeno osnovno ploščo.
7. Grelnika ne prižigajte, če je prazen.

### **NAPOTKI ZA UPORABO**

Pred prvo uporabo grelnik vzemite ven in ga znotraj pomijte z običajnim detergentom za pomivanje posode. Nato ga splaknite z mlačno vodo. Pred prvo uporabo napolnite grelnik s čisto hladno pitno vodo do maks. nivoja, prižgite ga in vodo zavrite. Nato vodo izlijte in postopek vsaj petkrat ponovite. Tako boste grelnik temeljito prekuhali in odstranili morebitne neprijetne vonjave. Če iz prekuhane vode še čutite okus po plastiki, priporočamo, da postopek ponovite. Priporočamo pa tudi, da grelnik pustite prazen 24 ur. Material grelnika, ki prihaja v stik z vodo, ima atest o zdravstveni neoporečnosti. Morebitni rahel »smrad« ali »okus po plastiki« pri prvi uporabi po odprtju embalaže grelnika je običajen pojav in ni razlog za reklamacijo izdelka.

### **Osnovno obratovanje**

1. Osnovo položite na suho, gladko in vodoravno površino ter vtikalo porinite v vtičnico. Ko grelnik položite v osnovo, se el.napajanje samodejno vključi.
2. Grelnik napolnite z vodo, minimalno pod režo „MIN“.
3. Napolnite čajno cedilo (5) z zeleno količino nepakiranega čaja, odstranite zgornji pokrov (1) in postavite cedilo (5) v čajnik ter čajnik zaprite z zgornjim pokrovom (1).
4. Na hitro pritisnite tipko za vklop (10), zaslišite pisk in tipka (10) začne utripati, to pomeni, da se voda začne segrevati.
5. Takoj ko voda zavre, kontrolna lučka ugasne in zaslišite pisk.

## Dekloracija vode:

Hitro pritisnite tipko za vklop (10), da slišite pisk in grelnik se prižge. Nato pritisnite tipka za dekloracijo (9), da slišite pisk in prižge se dekloracija vode. Po treh minutah vrenja se ogrevanje samodejno zaustavi in zaslišite pisk - to pomeni, da je dekloracija zaključena.

## Nastavitev temperature vrenja:

Na hitro pritisnite tipko za vklop (10), takoj ko zaslišite pisk, začne grelnik kuhati. S pomočjo tipke za opravljanje temperature (7), izberite zeleno temperaturo (40 °C/50 °C/60 °C/70 °C/80 °C/90 °C). Na koncu zaslišite pisk in grelnik se izklopi. Če temperature ne izberete s pomočjo (7), se bo voda kuhala na 100 °C,

## Nastavitev in ohranitev temperature kuhanja:

Na hitro pritisnite tipko (10), takoj ko zaslišite pisk, začne grelnik kuhati. Pritisnite tipko  in nato izberite s pomočjo +/- zeleno temperaturo. Ko se vrenje konča, utripa tipka za vklop/izklop (10), kar pomeni, da grelnik zažene funkcijo ohranjanja temperature za cele dve uri. Grelnik začne ponovno z vrenjem vode, če pade izbrana temperatura za 10°C.

**Opomba:** Če je nastavitev ohranjanja temperature aktivna in se grelnik vzame ven iz osnove, morate ponovno nastaviti ohranjanje temperature.

## NEGA VAŠEGA GRELNIKA

Iz grelnika odstranite zgodnji pokrov (1), Mrežico za čaj (5) i spodnji pokrov (2). Zunanjo površino grelnika obrišite z mehko vlažno krpico ali gobico. Odporne madeže odstranite s krpo, ki ste jo namočili v nežnem tekočem čistilnem sredstvu. Ne uporabljajte abrazivne kovinske mrežice ali drugih grobih sredstev. Aparata nikoli ne potaplajte v vodo ali druge tekočine.

Na vsake toliko časa, glede na sestavo - in trdoto - vaše vode, se naravno nakopiči vodni kamen, ki se večinoma nalepi na grelni trup, s čimer se poslabša učinkovitost segrevanja. Količina nakopičenega vodnega kamna in posledično nujno čiščenje ali odstranjevanje vodnega kamna je močno odvisno od trdote vode v vašem kraju in pogostosti uporabe grelnika. Tako nastal vodni kamen ni škodljiv za zdravje. Vendar pa če pride v vašo pijačo, ima lahko takšna pijača okus po prahu. Zato je potrebno iz grelnika odstranjevati vodni kamen, kot je to navedeno spodaj. Zgornji pokrov (1), Mrežica za čaj (5) in spodnji pokrov (2) očistite tudi s pomočjo detergenta in krpe.

Temelj (4) nežno obrišite z vlažno krpico. Prepričajte se, da temelj v času čiščenja ni v vtičnici.

## ODSTRANJEVANJE VODNEGA KAMNA

**Redno odstranjujte vodni kamen. V primeru tekoče uporabe vsaj dvakrat letno.**

1. Grelnik napolnite do zareze „max“ z raztopino enega dela navadnega kisa in dveh delov vode. Prižgite in počakajte, da se aparat samodejno izklopi.
2. Raztopina naj deluje ponoči.
3. Naslednje jutro to raztopino zlijte stran.
4. Grelnik napolnite s čisto vodo vse do oznake MAX in pustite da ponovno zavre.
5. To skuhan vodo odlijte, s čimer odstranite tudi prejšnje ostanke kisa.
6. Grelnik od znotraj splaknite s čisto vodo.

## TEHNIČNE INFORMACIJE

Prostornina: 1,8 l

Nazivna napetost: 220–240 V ~ 50-60 Hz

Nazivna moč: 1850–2200 W

## PREDELAVA IN ODSTRANITEV ODPADKOV

Emblažni papir in karton – odstranite med ločevalne odpadke. Folija, PE vrečke, plastični deli – v ločevalne posode za plastiko.

## ODSTRANJEVANJE IZDELKA NA KONCU ŽIVLJENJSKE DOBE

**Odstranjevanje starih električnih in elektronskih naprav (velja v državah članicah EU in drugih evropskih državah, kjer velja zakon o ločevanju odpadkov)**

Prikazan simbol na izdelku ali embalaži pomeni, da naj se z izdelkom ne ravna kot z gospodinjstskimi odpadki. Izdelek izročite v zbirno mesto, namenjeno za reciklažo električnih in elektronskih naprav. S pravilno odstranitvijo izdelka preprečite negativne vplive na človeško zdravje in okolje. Reciklaža materialov pripomore k zaščiti naravnih virov. Več informacij glede reciklaže tega izdelka dobite na lokalnem uradu, podjetju, ki se ukvarja s predelavo odpadkov ali pa v prodajalni, kjer ste kupili izdelek.



08/05



Ta izdelek izpolnjuje zahteve direktiv EU o elektromagnetni združljivosti in električni varnosti ter problematiki težkih kovin v električnih in elektronskih napravah. Nadalje izpolnjuje ustrezne energetske zahteve in zahteve za neposredni stik z živili.

Navodila za uporabo so na razpolago na spletnih straneh [www.ecg-electro.eu](http://www.ecg-electro.eu)  
Pridružujemo si pravico do spremembe besedila in tehničnih parametrov.

## BEZBEDNOSNA UPUTSTVA

**Pročitajte pažljivo i sačuvajte za buduću upotrebu!**

**Pažnja:** Mere opreza i upute navedene u ovom priručniku ne pokrivaju sve moguće situacije i opasnosti do kojih može doći. Korisnik treba da bude svestan da faktore sigurnosti, kao što su oprezno, brižno i razumno rukovanje, nije moguće ugraditi u proizvod. Stoga sâm korisnik ovog uređaja treba da osigura prisutnost tih sigurnosnih faktora. Nismo odgovorni ni za kakvu štetu koja se desi tokom prevoza, nepravilnim korišćenjem, kolebanjem napona, modifikovanjem ili zamenom bilo kog dela uređaja.

Kako ne bi došlo do požara ili povrede od udara električne struje, prilikom upotrebe električnih uređaja uvek treba poštovati osnovna sigurnosna uputstva, među kojima su i sledeća:

1. Proverite da li napon struje u vašoj utičnici odgovara onom koji je naveden na oznaci vašeg uređaja i da li je utičnica pravilno uzemljena. Utičnica mora biti ugrađena prema zahtevima elektrotehničkih standarda.
2. Nemojte da koristite aparat ako su oštećeni strujni kabl ili utičnica, ako ne radi ispravno, pao je na pod ili je dospao u vodu. **Bilo kakva popravka, što se odnosi i na zamenu kabla, mora biti poverena stručnom servisu! Ne skidajte bezbednosni poklopac uređaja kako ne bi došlo do opasnosti od električnog udara!**
3. Uređaj zaštitite od dodira sa vodom ili drugim tečnostima da ne bi došlo do udara električne struje. Ni aparat, niti jedan njegov deo ne smete potapati u vodu ili druge tečnosti!
4. Aparat za kuvanje vode nemojte koristiti na otvorenom, kao ni u vlažnim prostorima. Kabl i aparat nemojte dodirivati mokrim rukama. Postoji opasnost od električnog udara.
5. Preporučujemo da aparat za kuvanje vode ne ostavljate sa kablom uključenim u struju. Pre bilo kakvog zahvata na održavanju, isključite napajanje iz mreže. Utikač ne izvlačite iz utičnice povlačenjem za kabl. Kabl odvojte od mreže tako što ćete uhvatiti za utikač i izvući ga.



6. Kabl se mora pružati tako da ne dolazi u dodir sa vrućim predmetima i ne prolazi duž oštarih ivica.
7. Koristite samo originalni pribor.
8. Aparat za kuvanje vode se ne sme ostavljati da radi bez nadzora.
9. Budite posebno pažljivi ako se u blizini, dok koristite ovaj aparat, nalaze deca. Da biste ih zaštitili od električnog udara, nikad ne ostavljajte decu da sama rukuju aparatom. Aparat za kuvanje vode postavite na mesto na kojem mu deca ne mogu pristupiti. Pazite da kabl za napajanje ne visi.
10. Aparat za kuvanje vode ne postavljajte na vruće površine i ne koristite ga u blizini izvora toplote (na primer, u blizini grejnih ploča štednjaka).
11. Aparat za kuvanje vode koristite samo onako kako je propisano u ovom uputstvu. Proizvođač nije odgovoran za štetu koja može nastati nepravilnom upotrebom ovog uređaja.
12. Ne pokušavajte da otvorite poklopac dok voda kluču ili nedugo nakon što voda prokluču, postoji opasnost da opečete ruku parom.
13. Izbegavajte prskanje vode po LCD ekranu i po gumbima za upravljanje. Ako voda uđe u uređaj, može da uzrokuje nepravilan rad.
14. Ovaj proizvod je namenjen za korišćenje u domaćinstvu i u prostorima sličnim domaćinstvu kao što su:
  - kuhinje u tvrtkama, kancelarijama i u drugim sličnim radnim okruženjima,
  - prostorije u poljoprivredi,
  - prostorije koje su na raspolaganju gostima hotela, motela i drugih smeštajnih objekata,
  - uređaji koji se koriste u objektima koji nude noćenje sa doručkom.
15. Deca uzrasta od 8 godina i više, osobe smanjenih fizičkih, čulnih ili mentalnih sposobnosti, ili osobe sa nedostatkom iskustva smeju da koriste ovaj uređaj samo ako su pod nadzorom ili ih je iskusnija osoba uputila u bezbedno korišćenje i razumeju sve opasnosti povezane sa tim korišćenjem. Deca se ne smeju igrati ovim uređajem. Poslove čišćenja i održavanja koje obavlja korisnik ne smeju da obavljaju

deca, osim ako su starija od 8 godina i pod nadzorom. Deca mlađa od 8 godina moraju da se drže podalje od uređaja i izvora napajanja. Pazite da aparat uvek bude na ravnoj površini da biste sprečili prevrtanje i povrede. Za vreme rada aparata ne dotičite ni telo aparata ni poklopac jer su spoljašnji delovi tada vrući. Ovaj aparat nemojte da koristite u blizini predmeta koje bi vodena isparenja mogla da oštetiti.

### **Do not immerse in water! – Nemojte potapati u vodu!**

**OPASNOSTI po decu:** Deca ne smeju da se igraju sa ambalažom. Ne dozvolite deci da se igraju sa plastičnim kesama. Postoji opasnost od gušenja.

### **PAŽNJA:**

1. Aparat za kuvanje vode punite samo hladnom vodom.
2. Nivo vode mora biti između oznaka za najmanju (MIN) i najveću količinu (MAX)! Ako aparat bude previše napunjen, moglo bi da se dogodi da vruća voda prekipi.
3. Aparat isključite pre nego što ga sklonite sa postolja.
4. Uvek proverite da li je poklopac dobro zatvoren.
5. Podloga i spoljni zid aparata ne smeju da budu mokre.
6. Aparat uvek koristite samo sa podlogom koja je isporučena uz njega.
7. Ne uključujte kuvalo za vodu kada je prazno.

### **UPUTSTVO ZA UPOTREBU**

Pre prve upotrebe kuvala izvadite ga i operite unutrašnjost običnim deterdžentom za pranje sudova. Zatim ga isperite mlakom vodom. Pre prve upotrebe aparat napunite do maksimalnog nivoa, uključite ga i prokuvajte vodu. Nakon toga ispraznite aparat i ponovite prethodne korake najmanje pet puta. Na taj način kuvalo će prokuvati kako treba i rešićete se neželjenog okusa. Ako osetite neželjeni okus prokuvane vode, preporučamo da ponovite postupak. Takođe je preporučljivo ostaviti aparat otvoren tokom 24 h. Zdravstvena ispravnost materijala aparata koji dolaze u kontakt sa vodom je sertifikovana. Svaki blagi "miris" ili "neuobičajeni okus" tokom prve upotrebe nakon raspakiranja kuvala je uobičajen i ne bi trebao biti razlog za pritužbu na uređaj.

### **Osnovni rad**

1. Postavite bazu na suhu, glatku i ravnu površinu i umetnite utikač u utičnicu. Kada stavite kuvalo za vodu u bazu, napajanje se automatski uključuje.
2. Napunite kuvalo vodom, barem do oznake "MIN".
3. Napunite cediljku za čaj (5) potrebnom količinom rastresitog čaja, uklonite gornji poklopac (1) i stavite cediljku (5) u čajnik i zatvorite kotlić gornjim poklopcem (1).

4. Kratko pritisnite gumb za uključivanje (10), oglasit će se zvučni signal i gumb (10) će se upaliti, što znači da će se voda početi kuvati.
5. Kad voda zavrije, svetlo se gasi i čuje se zvučni signal.

### Deklorinacija vode:

Kratko pritisnite gumb za uključivanje (10), oglasit će se zvučni signal i kuvalo će se pokrenuti. Zatim pritisnite gumb za dekloriranje (9) začet će se zvučni signal i deklorinacija vode će započeti. Nakon 3 minute ključanja, grejanje se automatski zaustavlja i čuje se zvučni signal - to znači da je deklorinacija završena.

### Podešavanje temperature kuvanja:

Kratko pritisnite gumb za uključivanje (10) čim se začuje "bip", kuvalo za vodu počinje da greje. Pomoću gumbi za kontrolu temperature (7) odaberite željenu temperaturu (40 °C / 50 °C / 60 °C / 70 °C / 80 °C / 90 °C). Kada završite, oglasit će se zvučni signal i kuvalo za vodu će se isključiti. Ako ne odaberete temperaturu pomoću (7), voda će ključati na 100 °C,

### Podešavanje i održavanje temperature grejanja:

Kratko pritisnite gumb (10) čim se začuje "bip", kuvalo za vodu počinje da greje. Pritisnite gumb  i zatim pomoću +/- odaberite željenu temperaturu. Kada je kuvanje završeno, gumb za uključivanje/isključivanje (10) treperi, što znači da kuvalo za vodu pokreće funkciju održavanja temperature na 2 sata. Kuvalo za vodu ponovno počinje grejati vodu kada odabrana temperatura padne za 10 °C.

**Napomena:** Ako je postavka za održavanje temperature aktivna i kuvalo za vodu je uklonjeno sa baze, morate ponovno postaviti održavanje temperature.

## KAKO SE BRINUTI O SVOM KUVALU

Skinite gornji poklopac (1), mrežicu za čaj (5) i donji poklopac (2) sa kuvala. Obrišite vanjski deo kuvala mekom vlažnom krpom ili spužvom. Uklonite tvrdokorne mrlje krpom navlaženom blagim tečnim deterdžentom. Nemojte koristiti abrazivne jastučice ili druge abrazivne materijale. Telo uređaja nikada ne uranjajte u vodu ili bilo koju drugu tečnost.

Povremeno, ovisno o sastavu - i tvrdoći - vaše vode, prirodno se stvaraju naslage kamenca, koje se obično nakupljaju na grejaču, smanju efikasnost grejanja. Količina taloženog kamenca, a time i potreba za čišćenjem ili uklanjanjem kamenca u velikoj meri ovisi o tvrdoći vode u vašoj regiji i učestalosti korišćenja kuvala za vodu. Tako nastala ljuška kamenca nije štetna za zdravlje. Ali ako uđe u vaše piće, može vašem napitku dati praškasti okus. Stoga sa kuvala za vodu treba redovito uklanjati kamenac, kao što je opisano u nastavku. Takođe očistite gornji poklopac (1), mrežicu za čaj (5) i donji poklopac (2) deterdžentom i krpom.

Pažljivo obrišite bazu (4) blago vlažnom krpom. Proverite je li baza isključena iz utičnice u vreme čišćenja.

## UKLANJANJE KAMENCA

**Redovno uklanjajte kamenac. Pri normalnoj upotrebi najmanje dvaput godišnje.**

1. Napunite kuvalo za vodu do oznake "max" rastvorom jednog dela običnog sirćeta i dva dela vode. Uključite i sačekajte da se uređaj automatski isključi.
2. Ostavite rastvor preko noći.
3. Sledećeg jutra bacite rastvor.
4. Napunite kuvalo čistom vodom do oznake MAX i pustite da ponovno prokuva.
5. Izlijte ovu prokuvanu vodu, koja će ukloniti pređašnje ostatke sirćeta.
6. Isperite čajnik iznutra čistom vodom.

## TEHNIČKI PODATCI

Zapremina: 1,8 l

Nominalni napon: 220–240 V~ 50-60 Hz

Nominalna snaga: 1850–2200 W

## UPOTREBA I ODLAGANJE OTPADA

Papirni otpad i kartonsku ambalažu predajte u reciklažna dvorišta. Foliju za pakovanje, kese od polietilena i plastične delove odložite u kontejnere za plastiku.

## ODLAGANJE PROIZVODA NAKON ISTEKA RADNOG VEKA

**Odlaganje otpada električne i elektronske opreme (primenljivo u državama članicama EU i drugim evropskim zemljama koje su uspostavile sisteme razvrstavanja otpada)**

Oznaka koja je navedena na proizvodu ili na ambalaži označava da se proizvod ne sme odlagati kao kućni otpad. Proizvod odložite na mesto određeno za recikliranje električne i elektronske opreme. Ispravnim odlaganjem proizvoda sprečavate negativne uticaje na zdravlje ljudi i okolinu. Reciklažom materijala pomažete očuvanju prirodnih resursa. Dodatne informacije o recikliranju ovog proizvoda pružice vam lokalne vlasti, organizacija za preradu kućnog otpada ili prodajno mesto na kom ste kupili proizvod.



08/05



Ovaj proizvod je usklađen sa direktivama EU o elektromagnetskoj kompatibilnosti i električnoj bezbednosti te po pitanju teških metala u električnoj i elektroničkoj opremi. Nadalje, udovoljava relevantnoj energetskej efikasnostii zahtevima za direktan kontakt sa hranom.

Uputstvo za upotrebu dostupno je na veb-stranici [www.ecg-elektro.eu](http://www.ecg-elektro.eu)  
Zadržano je pravo na izmenu teksta i tehničkih parametara.

## **ΟΔΗΓΙΕΣ ΑΣΦΑΛΕΙΑΣ**

**Διαβάστε προσεκτικά και φυλάξτε για μελλοντική χρήση!**

**Προειδοποίηση:** Οι προφυλάξεις ασφάλειας και οι οδηγίες σε αυτό το εγχειρίδιο δεν καλύπτουν όλες τις δυνητικές συνθήκες και τις περιστάσεις που μπορεί να συμβούν. Ο χρήστης πρέπει να κατανοήσει ότι η κοινή λογική, η προσοχή και η φροντίδα είναι στοιχεία που δεν μπορούν να ενσωματωθούν σε κανένα προϊόν. Συνεπώς, αυτά τα στοιχεία πρέπει να διασφαλιστούν από τους χρήστες που λειτουργούν και χειρίζονται την εν λόγω συσκευή. Δεν φέρουμε ευθύνη για ενδεχόμενες ζημιές που προκλήθηκαν κατά τη μεταφορά ή λόγω εσφαλμένης χρήσης, διακυμάνσεων τάσης ή τροποποίησης ή μετατροπής οποιουδήποτε μέρους της συσκευής.

Για προστασία έναντι κινδύνου πυρκαγιάς ή ηλεκτροπληξίας, πρέπει να λαμβάνονται βασικές προφυλάξεις κατά τη χρήση των ηλεκτρικών συσκευών, συμπεριλαμβανομένων των ακόλουθων:

1. Βεβαιωθείτε ότι η τάση της παροχής ρεύματος στον χώρο σας αντιστοιχεί στην τάση που αναφέρεται στην ετικέτα της συσκευής, καθώς και ότι η πρίζα είναι γειωμένη σωστά. Η παροχή ρεύματος πρέπει να είναι εγκατεστημένη σύμφωνα με τους ισχύοντες κανονισμούς και τα πρότυπα για ηλεκτρικές εγκαταστάσεις (EN).
2. Μην χρησιμοποιείτε τον βραστήρα εάν το καλώδιο ρεύματος ή το φις του έχουν φθορές ή βλάβη, εάν δεν λειτουργεί σωστά, εάν πέσει κάτω και πάθει βλάβη ή εάν πέσει μέσα σε νερό. **Όλες οι επισκευές, συμπεριλαμβανομένων των αλλαγών καλωδίων, πρέπει να διεξάγονται σε επαγγελματικό κέντρο επισκευών! Μην αφαιρείτε τα προστατευτικά καλύμματα από τη συσκευή· υπάρχει κίνδυνος ηλεκτροπληξίας!**
3. Η συσκευή δεν πρέπει να έρχεται σε απευθείας επαφή με νερό ή άλλα υγρά για να αποτραπεί ενδεχόμενη ηλεκτροπληξία. Δεν επιτρέπεται η βύθιση του βραστήρα ή της βάσης του σε νερό ή άλλα υγρά!

4. Μην χρησιμοποιείτε τον βραστήρα σε εξωτερικούς χώρους ή σε υγρό περιβάλλον. Μην αγγίζετε το καλώδιο ή τον βραστήρα με υγρά χέρια. Κίνδυνος ηλεκτροπληξίας.
5. Δεν συνιστάται να αφήνετε τον βραστήρα συνδεδεμένο στην πρίζα χωρίς επίβλεψη. Αποσυνδέστε το καλώδιο από την πρίζα ρεύματος πριν από οποιαδήποτε εργασία συντήρησης. Μην αποσυνδέετε το καλώδιο ρεύματος από την πρίζα τραβώντας βίαια το καλώδιο. Αποσυνδέστε το καλώδιο ρεύματος από την πρίζα πιάνοντας το φισ.
6. Μην αφήνετε το καλώδιο ρεύματος να αγγίζει καυτές επιφάνειες ή να διέρχεται επάνω από κοφτερές ακμές.
7. Να χρησιμοποιείτε μόνο γνήσια αξεσουάρ.
8. Μην αφήνετε τον βραστήρα σε λειτουργία χωρίς επιτήρηση.
9. Απαιτείται στενή επίβλεψη κατά τη λειτουργία του βραστήρα κοντά σε παιδιά! Μην επιτρέπετε ποτέ στα παιδιά να χρησιμοποιούν μόνα τους τη συσκευή για να τα προστατέψετε από ενδεχόμενο κίνδυνο ηλεκτροπληξίας. Φυλάξτε τη συσκευή μακριά από μέρη στα οποία φτάνουν παιδιά. Μην αφήνετε το καλώδιο να κρέμεται πάνω από την άκρη του τραπεζιού ή του πάγκου εργασίας όπου βρίσκεται η συσκευή.
10. Κρατήστε τον βραστήρα μακριά από καυτές επιφάνειες και πηγές θερμότητας (για παράδειγμα, καυτές εστίες).
11. Να χρησιμοποιείτε τον βραστήρα μόνο σύμφωνα με τις οδηγίες που παρέχονται στο παρόν εγχειρίδιο. Ο κατασκευαστής δεν φέρει ευθύνη για ενδεχόμενες ζημιές που προκλήθηκαν λόγω ακατάλληλης χρήσης της συσκευής.
12. Μην προσπαθήσετε να ανοίξετε το καπάκι ενόσω βράζει το νερό ή λίγο αφότου έβρασε το νερό, καθώς υπάρχει κίνδυνος εγκαυμάτων στα χέρια από τον ατμό.
13. Αποφύγετε τη ρίψη σταγόνων νερού στο πάνελ LCD και στην περιοχή των πλήκτρων χειρισμού. Εάν εισέλθει νερό στη συσκευή, ενδέχεται να μην λειτουργεί κανονικά.
14. Η συσκευή προορίζεται για χρήση σε οικιακό περιβάλλον και παρόμοιες εγκαταστάσεις, όπως:
  - κουζίνες σε καταστήματα, γραφεία και άλλους χώρους εργασίας,

- συσκευές που χρησιμοποιούνται στον αγροτικό κλάδο,
- από φιλοξενούμενους σε ξενοδοχεία, μοτέλ και άλλες εγκαταστάσεις κατοικίας,
- συσκευές που χρησιμοποιούνται σε πανσιόν.

15. Η συσκευή μπορεί να χρησιμοποιείται από παιδιά ηλικίας οκτώ ετών και άνω, καθώς και από άτομα με περιορισμένες φυσικές, αισθητηριακές ή νοητικές ικανότητες, ή από άτομα με ανεπαρκή εμπειρία και γνώσεις, εφόσον επιβλέπονται ή έχουν εκπαιδευτεί να χρησιμοποιούν τη συσκευή με ασφάλεια και κατανοούν τους δυνητικούς κινδύνους. Τα παιδιά δεν πρέπει να παίζουν με τη συσκευή. Ο καθαρισμός και η συντήρηση σε επίπεδο χρήστη δεν πρέπει να γίνεται από παιδιά, εκτός εάν είναι μεγαλύτερα των 8 ετών και επιβλέπονται. Τα παιδιά κάτω των 8 ετών δεν πρέπει να πλησιάζουν τη συσκευή και την παροχή ρεύματος.

Βεβαιωθείτε ότι ο βραστήρας είναι τοποθετημένος σε μια επίπεδη επιφάνεια για να αποτρέψετε την ανατροπή του και την πρόκληση τραυματισμών κατά το μαγείρεμα. Κατά τη λειτουργία, καθώς και αμέσως μετά το μαγείρεμα, μην αγγίζετε την εξωτερική επιφάνεια του βραστήρα ή το καπάκι – οι εξωτερικές επιφάνειες είναι καυτές. Μην χρησιμοποιείτε τη συσκευή κοντά σε αντικείμενα τα οποία θα μπορούσαν να πάθουν βλάβες από ατμό.

### **Do not immerse in water! – Μην βυθίζετε σε νερό!**

**ΚΙΝΔΥΝΟΣ για παιδιά:** Τα παιδιά δεν πρέπει να παίζουν με τα υλικά συσκευασίας. Μην αφήνετε τα παιδιά να παίζουν με τις πλαστικές σακούλες. Κίνδυνος ασφυξίας.

### **ΠΡΟΕΙΔΟΠΟΙΗΣΗ:**

1. Να χρησιμοποιείτε πάντα κρύο νερό κατά το γέμισμα του βραστήρα.
2. Η στάθμη του νερού πρέπει να βρίσκεται μεταξύ της ένδειξης MAX. (Μέγιστο) και MIN. (Ελάχιστο)! Εάν γεμίσετε υπερβολικά τον βραστήρα, μπορεί να εκτιναχθεί έξω καυτό νερό.
3. Σβήστε τον βραστήρα πριν να τον αφαιρέσετε από τη βάση.
4. Να βεβαιώνετε πάντα ότι το καπάκι είναι κλεισμένο καλά.
5. Η βάση και το σώμα του βραστήρα δεν πρέπει να βρέχονται.

6. Να χρησιμοποιείτε τον βραστήρα μόνο σε συνδυασμό με τη γνήσια βάση του.
7. Μην θέτετε τον βραστήρα σε λειτουργία εάν είναι άδειος.

## ΧΡΗΣΗ ΤΗΣ ΣΥΣΚΕΥΗΣ

Πριν από την πρώτη χρήση, αφαιρέστε και πλύνετε την κανάτα με ένα κοινό απορρυπαντικό για τα πιάτα. Κατόπιν ξεπλύνετε με χλιαρό νερό. Γεμίστε τον βραστήρα με καθαρό, κρύο και πόσιμο νερό έως τη μέγιστη στάθμη πριν από τη χρήση, ενεργοποιήστε τον και αφήστε το νερό να βράσει. Κατόπιν χύστε το νερό και επαναλάβετε τη διαδικασία τουλάχιστον πέντε φορές. Με αυτήν τη διαδικασία θα καθαρίσετε σωστά τον βραστήρα και θα απομακρύνετε ενδεχόμενη επίγευση. Εάν έχετε την αίσθηση ότι το βραστό νερό έχει γεύση πλαστικού, συνιστάται η επανάληψη της διαδικασίας. Συνιστάται επίσης να αφήσετε τον βραστήρα ανοικτό και άδειο για 24 ώρες. Το υλικό του βραστήρα που έρχεται σε επαφή με το νερό είναι πιστοποιημένο ως αβλαβές για την υγεία. Οποιαδήποτε ελαφριά «οσμή» ή «επίγευση» κατά την αρχική χρήση μετά την αποσυσκευασία του βραστήρα είναι φυσιολογικό φαινόμενο και δεν αποτελεί αιτία για την επιστροφή της συσκευής.

### Βασικές διαδικασίες χειρισμού

1. Τοποθετήστε τη βάση επάνω σε μια στεγνή, ομαλή και επίπεδη επιφάνεια και εισάγετε το φις του καλωδίου ρεύματος στην πρίζα. Όταν η κανάτα τοποθετηθεί στη βάση, η συσκευή τίθεται αυτόματα σε λειτουργία.
2. Γεμίστε την κανάτα με νερό, τουλάχιστον έως την ένδειξη «MIN» (ελάχιστο).
3. Γεμίστε το φίλτρο τσαγιού (5) με την επιθυμητή ποσότητα τσαγιού από φύλλα, αφαιρέστε το επάνω καπάκι (1) και τοποθετήστε το φίλτρο (5) στην τσαγιέρα και κλείστε την τσαγιέρα με το επάνω καπάκι (1).
4. Πατήστε στιγμιαία το κουμπί λειτουργίας (10). Θα ακουστεί ένα ηχητικό σήμα και το κουμπί (10) θα αναβοσβήνει, υποδηλώνοντας ότι θερμαίνεται το νερό.
5. Όταν το νερό φτάσει στο σημείο βρασμού, η φωτεινή ένδειξη θα σβήσει και θα ακουστεί ένα ηχητικό σήμα.

### Αποχλωρίωση νερού:

Πατήστε στιγμιαία το κουμπί λειτουργίας (10)· θα ακουστεί ένα ηχητικό σήμα και θα ξεκινήσει η λειτουργία του βραστήρα. Κατόπιν πατήστε το κουμπί αποχλωρίωσης (9)· θα ακουστεί ένα ηχητικό σήμα και θα ξεκινήσει η αποχλωρίωση του νερού. Μετά από 3 λεπτά βρασμού, η θέρμανση σταματάει αυτόματα και ακούγεται ένα ηχητικό σήμα – αυτό σημαίνει ότι η αποχλωρίωση ολοκληρώθηκε.

### Ρύθμιση θερμοκρασίας:

Πατήστε στιγμιαία το κουμπί λειτουργίας (10)· μόλις ακουστεί το ηχητικό σήμα, ο βραστήρας θα ξεκινήσει τη θέρμανση. Χρησιμοποιήστε τα κουμπιά ελέγχου θερμοκρασίας (7) για να επιλέξετε την επιθυμητή θερμοκρασία (40°C / 50°C / 60°C / 70°C / 80°C / 90°C). Όταν ολοκληρωθεί η διαδικασία, ακούγεται ένα ηχητικό σήμα και ο βραστήρας απενεργοποιείται. Εάν δεν επιλέξετε μια θερμοκρασία με τη χρήση των (7), το νερό θα θερμανθεί στους 100°C.

### Ρύθμιση και διατήρηση της θερμοκρασίας θέρμανσης:

Πατήστε στιγμιαία το κουμπί λειτουργίας (10)· μόλις ακουστεί το ηχητικό σήμα, ο βραστήρας θα ξεκινήσει τη θέρμανση. Πατήστε το κουμπί  και κατόπιν χρησιμοποιήστε τα +/- για να επιλέξετε την επιθυμητή θερμοκρασία. Όταν ολοκληρωθεί ο βρασμός, το κουμπί ενεργοποίησης/απενεργοποίησης (10) αναβοσβήνει· αυτό σημαίνει ότι ο βραστήρας θα ξεκινήσει τη λειτουργία διατήρησης θερμοκρασίας και θα διατηρήσει τη θερμοκρασία για 2 ώρες. Ο βραστήρας θα ξεκινήσει και πάλι τη θέρμανση του νερού εάν η επιλεγμένη θερμοκρασία πέσει κατά 10°C.

**Σημείωση:** Εάν είναι ενεργή η λειτουργία διατήρησης θερμοκρασίας και αφαιρεθεί η κανάτα από τη βάση, η ρύθμιση διατήρησης θερμοκρασίας πρέπει να καθοριστεί ξανά.



## ΦΡΟΝΤΙΔΑ ΤΟΥ ΒΡΑΣΤΗΡΑ ΣΑΣ

Αφαιρέστε το επάνω καπάκι (1), το σουρωτήρι τσαγιού (5) και το κάτω καπάκι (2) από τον βραστήρα. Σκουπίστε την εξωτερική επιφάνεια του βραστήρα με ένα μαλακό υψώ πανί ή σφουγγάρι. Αφαιρέστε τους επίμονους ρύπους με ένα πανί υγραμένο με ένα ήπιο υγρό απορρυπαντικό. Μην χρησιμοποιείτε συρμάτινα σφουγγαράκια ή άλλα αποξεστικά μέσα. Μην βυθίζετε τον βραστήρα σε νερό ή άλλα υγρά.

Κατά διαστήματα, ανάλογα με τη σύνθεση (και τη σκληρότητα) του νερού στην περιοχή σας, απομακρύνετε τις εναποθέσεις αλάτων που σχηματίζονται φυσικά και συνήθως κολλάνε στο θερμαντικό στοιχείο, μειώνοντας την αποδοτικότητα θέρμανσης. Η ποσότητα των εναποθέσεων αλάτων και η ανάγκη καθαρισμού ή διάλυσής τους εξαρτάται κυρίως από τη σκληρότητα του νερού στην περιοχή σας και τη συχνότητα χρήσης του βραστήρα. Τα άλατα που σχηματίζονται με αυτόν τον τρόπο δεν είναι επικίνδυνα για την υγεία. Αλλά εάν καταλήξουν στο ρόφημά σας, μπορεί να του προσδώσουν μια γεύση σκόνης. Συνεπώς, ο βραστήρας πρέπει να καθαρίζεται τακτικά από τα άλατα, όπως περιγράφεται παρακάτω. Καθαρίστε το επάνω καπάκι (1), το σουρωτήρι τσαγιού (5) και το κάτω καπάκι (2) με απορρυπαντικό και ένα πανί.

Σκουπίστε το εξωτερικό της βάσης (4) με ένα βρεγμένο πανί. Βεβαιωθείτε ότι η βάση δεν είναι συνδεδεμένη στο ρεύμα κατά τη διάρκεια του καθαρισμού.

## ΑΦΑΙΡΕΣΗ ΑΛΑΤΩΝ

**Να αφαιρείτε τακτικά τα άλατα. Με κανονική χρήση, τουλάχιστον 2 φορές τον χρόνο.**

1. Γεμίστε τον βραστήρα έως την ένδειξη «MAX» (μέγιστο) με ένα διάλυμα αποτελούμενο από ένα μέρος κοινό ξύδι και δύο μέρη νερό. Θέστε σε λειτουργία τη συσκευή και περιμένετε μέχρι να απενεργοποιηθεί αυτόματα.
2. Αφήστε το διάλυμα όλο το βράδι.
3. Αδειάστε το διάλυμα το επόμενο πρωί.
4. Γεμίστε τον βραστήρα με καθαρό νερό έως την ένδειξη «MAX» (μέγιστο) και αφήστε το να βράσει ξανά.
5. Αδειάστε αυτό το βρασμένο νερό, το οποίο θα απομακρύνει επίσης τα υπολείμματα ξιδιού.
6. Ξεπλύνετε το εσωτερικό του βραστήρα με καθαρό νερό.

## ΤΕΧΝΙΚΑ ΣΤΟΙΧΕΙΑ

Χωρητικότητα: 1,8 l

Ονομαστική τάση: 220–240 V~ 50-60 Hz

Ονομαστική είσοδος ισχύος: 1850–2200 W

## ΧΡΗΣΗ ΚΑΙ ΑΠΟΡΡΙΨΗ ΑΠΟΒΛΗΤΩΝ

Χαρτί περιτυλίγματος και αυλακωτό χαρτόνι – παραδώστε σε σημείο ανακύκλωσης. Μembrάνη συσκευασίας, σακούλες PE, πλαστικά στοιχεία – πετάξτε σε κάδους ανακύκλωσης πλαστικών.

## ΑΠΟΡΡΙΨΗ ΠΡΟΪΟΝΤΩΝ ΣΤΟ ΤΕΛΟΣ ΤΗΣ ΖΩΗΣ ΤΟΥΣ

**Απόρριψη ηλεκτρικού και ηλεκτρονικού εξοπλισμού (ισχύει σε χώρες μέλη της ΕΕ και άλλες ευρωπαϊκές χώρες που εφαρμόζουν σύστημα ανακύκλωσης)**

Το απεικονιζόμενο σύμβολο στο προϊόν ή στη συσκευασία σημαίνει ότι το προϊόν δεν πρέπει να αντιμετωπίζεται ως σύνηθες οικιακό απόβλητο. Παραδώστε το προϊόν στο προβλεπόμενο σημείο για την ανακύκλωση ηλεκτρικού και ηλεκτρονικού εξοπλισμού. Αποτρέψτε τις αρνητικές επιπτώσεις στην ανθρώπινη υγεία και στο περιβάλλον ανακυκλώνοντας σωστά το προϊόν σας. Η ανακύκλωση συμβάλλει στη διατήρηση των φυσικών πόρων. Για περισσότερες πληροφορίες σχετικά με την ανακύκλωση αυτού του προϊόντος, επικοινωνήστε με τις τοπικές αρχές, τον τοπικό οργανισμό επεξεργασίας απορριμμάτων ή το κατάστημα από το οποίο αγοράσατε το προϊόν.



08/05

Αυτό το προϊόν συμμορφώνεται με τις απαιτήσεις της οδηγίας της ΕΕ σχετικά με την ηλεκτρομαγνητική συμβατότητα και την ηλεκτρική ασφάλεια, καθώς και με το ζήτημα της χρήσης βαρέων μετάλλων σε ηλεκτρικό και ηλεκτρονικό εξοπλισμό. Επιπλέον, καλύπτει τις σχετικές απαιτήσεις έντασης ενέργειας και υγιεινής για απευθείας επαφή με τρόφιμα.

Οι οδηγίες χειρισμού είναι διαθέσιμες στη διεύθυνση [www.ecg-electro.eu](http://www.ecg-electro.eu)

Με την επιφύλαξη αλλαγών στο κείμενο και στις τεχνικές παραμέτρους.



# ІНСТРУКЦІЇ З ТЕХНІКИ БЕЗПЕКИ

**Уважно прочитайте та зберігайте для подальшого використання!**

**Попередження:** Заходи та інструкції з техніки безпеки, які містяться у цьому керівництві, не включають всі умови та ситуації, які можуть виникати. Користувач має розуміти, що здоровий глузд, увага та безпека є факторами, які не можуть бути інтегровані у товар. Тому, користувач(и), які використовують побутовий прилад, мають забезпечити ці фактори. Ми не несемо відповідальності за пошкодження, отримані під час транспортування, через невірне використання, стрибки напруги, модифікації або налаштування будь-якої частини побутового приладу.

Для захисту від ризику виникнення пожежі або електричного шоку під час використання електричних побутових приладів необхідно дотримуватися наступних правил безпеки:

1. Переконайтеся, що напруга у розетці відповідає напрузі, яка вказана на етикетці побутового приладу, та що розетка правильно заземлена. Розетка має бути встановлена відповідно до електричних правил та норм у відповідності до EN.
2. Не використовуйте чайник, якщо пошкоджено силовий кабель або виделку, якщо він працює невірно, якщо він впав на підлогу та пошкоджений або з нього витікає вода. **Всі ремонтні роботи, включаючи заміну кабелю, мають виконуватися у професійному сервісному центрі! Не знімайте захисні кришки побутового приладу через ризик отримання електричного шоку!**
3. Для попередження виникнення потенційного електричного шоку побутовий прилад не повинен безпосередньо контактувати з водою або іншими рідинами. Не занурюйте чайник або базу у воду або інші рідини!
4. Не використовуйте чайник на вулиці або у вологому приміщенні. Не торкайтеся силового кабелю або чайнику вологими руками. Ризик отримання електричного шоку.

5. Не рекомендується залишати чайник з включеним кабелем до розетки без нагляду. Перед проведенням обслуговування вимкніть кабель з розетки. Не витягайте силовий кабель з розетки, різко смикаючи за кабель. Від'єднуйте силовий кабель від розетки, тримаючись за виделку.
6. Слідкуйте, щоб силовий кабель не торкався гарячих поверхонь та не знаходився поблизу гострих кутів.
7. Використовуйте лише оригінальні аксесуари.
8. Не залишайте працюючий чайник без нагляду.
9. Потрібен нагляд, якщо поблизу працюючого чайника знаходяться діти! Ніколи не дозволяйте дітям використовувати побутовий прилад, щоб захистити їх від ризику отримання електричного шоку. Тримайте побутовий прилад в місці, недосяжному для дітей. Слідкуйте, щоб кабель на звисав з краю стола або робочої поверхні, на якій стоїть побутовий прилад.
10. Тримайте чайник подалі від гарячих поверхонь та джерел тепла (наприклад, гарячі пічі).
11. Використовуйте чайник лише у відповідності до інструкцій, вказаних у цьому керівництві. Виробник не несе відповідальності за пошкодження, викликані невірним використанням цього побутового приладу.
12. Не намагайтеся відкривати кришку, коли вода кипить або одразу ж після закипання, оскільки є ризик опарювання рук паром.
13. Уникайте розбризкування води на LCD панель та область, де використовуються кнопки керування. Якщо всередину побутового приладу потрапить вода, це може призвести до невірної роботи.
14. Побутовий прилад призначено для побутового використання та інших аналогічних видів використання:
  - кухонні кутки у крамницях, офісах та на інших робочих місцях,
  - побутові прилади, які використовуються у сільському господарстві,
  - гостями у готелях, мотелях та інших місцях проживання,

- побутові прилади, які використовуються у закладах типу «постіль та сніданок».

15. Побутовий прилад може використовуватися дітьми старше 8 років та людьми з фізичними, чуттєвими або розумовими порушеннями або особами з недостатнім досвідом та знаннями, ателише під наглядом або після інструктування щодо безпечного використання побутового приладу та розуміння потенційних небезпек. Діти не повинні гратися з побутовим приладом. Користувач може проводити очищення та обслуговування, якщо старший за 8 років та під наглядом. Діти молодше 8 років мають триматися подалі від побутового приладу та силового кабелю.

Для того, щоб попередити перегортання та отримання травм під час готування, переконайтеся, що чайник розташовано на рівній поверхні. Під час роботи та відразу ж після використання не торкайтеся зовнішніх поверхонь чайника або кришки. Зовнішні поверхні гарячі. Не використовуйте побутовий прилад поруч з предметами, які можуть бути пошкоджені паром.

### **Do not immerse in water! - Не занурюйте у воду!**

**НЕБЕЗПЕКА для дітей:** Діти не повинні гратися з пакувальним матеріалом. Не дозволяйте дітям гратися з пластиковими коробками. Ризик удушення.

### **ПОПЕРЕДЖЕННЯ:**

1. Завжди наливайте у чайник холодну воду.
2. Рівень води має бути між відмітками МАКС та МІН! Якщо в чайник наливо забагато води, гаряча вода може вилитися з нього.
3. Перед тим, як зняти чайник з бази, вимкніть його.
4. Завжди перевіряйте, щоб кришка була добре закрита.
5. База та корпус чайника не мають бути вологими.
6. Використовуйте чайник лише з оригінальною базою.
7. Не вмикайте чайник, якщо він порожній.

## ВИКОРИСТАННЯ ПОБУТОВОГО ПРИЛАДУ

Перед першим використанням зніміть та промийте чайник звичайним засобом для миття посуду. Потім сполосніть теплою водою. Перед першим використанням налейте в чайник чисту, холодну, питну воду до відмітки макс. рівня, включіть його та закип'ятіть воду. Вилийте воду та повторіть процедуру мінімум п'ять разів. За допомогою цієї процедури ви ретельно очистите чайник та видалите будь-який можливий присмак. Якщо вам здається, що кип'ячена вода має присмак пластику, ми рекомендуємо повторити процедуру. Ми також рекомендуємо залишити пустий чайник відкритим на 24 години. Матеріал чайника, який контактує з водою, є безпечним для здоров'я. Будь-який малий «запах» або «присмак» під час першого використання після розпакування чайника є нормальним феноменом та не має ставати причиною повернення побутового приладу.

### Використання

1. Розташуйте базу на суху, гладку та рівну поверхню, включіть виделку до розетки. Коли чайник розміщено на базі, живлення буде автоматично включено.
2. Налийте у чайник воду щонайменше до відмітки «МІН».
3. Наповніть чайне ситечко (5) необхідною кількістю листового чаю, зніміть верхню кришку (1) і помістіть ситечко (5) в чайник і закрийте чайник верхньою кришкою (1).
4. Натисніть кнопку живлення (10), пролунає звуковий сигнал та кнопка (10) почне мерехтіти, вказуючи на те, що вода закипає.
5. Коли вода нагріється до температури кипіння, світловий індикатор потухне та пролунає звуковий сигнал.

### Дехлорування води:

Натисніть кнопку живлення (10), пролунає звуковий сигнал та чайник почне працювати. Потім натисніть кнопку дехлорування (9), пролунає звуковий сигнал та буде розпочато дехлорування води. Через 3 хвилини кипіння нагрівання буде автоматично зупинено, та це означає завершення процесу дехлорування.

### Налаштування температури:

Натисніть кнопку живлення (10), після звукового сигналу чайник почне кип'ятити воду. За допомогою кнопок регулювання температури (7) оберіть бажану температуру (40°C / 50°C / 60°C / 70°C / 80°C / 90°C). Після завершення пролунає звуковий сигнал та чайник автоматично вимкнеться. Якщо ви не обираєте температуру за допомогою (7) вода буде нагріта до 100°C.

### Налаштування та підтримка температури кипіння:

Натисніть кнопку живлення (10), після звукового сигналу чайник почне кип'ятити воду. Натисніть кнопку  та потім за допомогою +/- оберіть бажану температуру. Після завершення кипіння кнопка вмикання/вимикання (10) почне мерехтіти, це означає, що у чайнику була активована функція підтримки температури, яка буде підтримуватися протягом 2 годин. Чайник знову почне кип'ятити воду, якщо обрана температура падає на 10°C.

**Примітка:** Якщо активована функція підтримки температури та чайник було знято з бази, налаштування підтримки температури мають бути скинуті.

## ЯК ДОГЛЯДАТИ ЗА ЧАЙНИКОМ

Зніміть верхню кришку (1), сітчатий фільтр для чаю (5) та нижню кришку (2) з чайнику. Протріть зовнішню поверхню чайника м'якою вологою серветкою або губкою. Для видалення стійких забруднень використовуйте серветку, змочену м'яким рідким миючим засобом. Не використовуйте абразивні щітки або інші жорсткі засоби. Не занурюйте чайник у воду або інші рідини.

Час від часу, залежно від складу та жорсткості вашої води, будуть утворюватися вапняні відкладення та зазвичай вони прилипають до нагрівального елемента, знижуючи ефективність нагрівання. Кількість вапняного нальоту та подальша необхідність очищення або видалення накипу значною мірою залежить

від жорсткості води у вашому регіоні та частоти використання чайника. Утворений вапняний наліт не завдає шкоди здоров'ю. Але якщо він потрапить у ваш напій, він може надати напою порошкоподібний смак. Тому чайник слід регулярно очищати від накипу, як вказано нижче. Очистіть верхню кришку (1), сітчатий фільтр для чаю (5) та нижню кришку (2) за допомогою миючого засобу та серветки. Протирайте зовнішні поверхні бази (4) вологою серветкою. Під час очищення переконайтеся, що базу вимкнено.

## ВИДАЛЕННЯ НАКИПУ

**Регулярно видаляйте вапняний наліт При регулярному використанні щонайменше 2 рази на рік.**

1. Наповніть чайник до позначки «макс» розчином однієї частини звичайного оцту та двох частин води. Увімкніть та зачекайте, поки побутовий прилад автоматично вимкнеться.
2. Залиште розчин на ніч.
3. Утилізуйте розчин наступного ранку.
4. Налийте у чайник чисту воду до позначки МАКС та дайте йому знову закипіти.
5. Злийте цю кип'ячену воду, яка також видалить попередній залишок оцту.
6. Споласніть внутрішню частину чайника чистою водою.

## ТЕХНІЧНА ІНФОРМАЦІЯ

Ємність: 1,8 л

Номинальна напруга: 220–240 В~ 50-60 Гц

Номинальна потужність на вході: 1850-2200 Вт

## ВИКОРИСТАННЯ ТА УТИЛІЗАЦІЯ ВІДХОДІВ

Пакувальний папір та гофрований картон - до смітника. Пакувальна фольга, ПЕ коробки, пластикові елементи - до контейнерів для переробки пластику.

## УТИЛІЗАЦІЯ ПРОДУКТІВ ПІСЛЯ ЗАВЕРШЕННЯ СТРОКУ ЕКСПЛУАТАЦІЇ

**Утилізуйте електричне та електронне обладнання (діє у країнах-членах ЄС та інших європейських країнах з впровадженою системою переробки)**

Представлений символ на продукті або упаковці означає, що продукт не повинен викидатися до побутового сміття. Продукт необхідно віднести до спеціального місця для переробки електричного та електронного обладнання. Вірна переробка продукту попереджує негативний вплив на здоров'я людей та екологію. Переробка вносить свій вклад до збереження природних ресурсів. Для отримання більш детальної інформації про переробку цього продукту зверніться до місцевих органів, організацій з переробки побутових відходів або до магазину, де ви придбали продукт.



08/05

Цей продукт відповідає директивам ЄС щодо електромагнітної сумісності та електробезпеки, використання важких металів у електричному та електронному обладнанні. Більш того, продукт відповідає вимогам до електроспоживання та гігієни для безпосереднього контракту з продуктами харчування.



Інструкції з експлуатації доступні на [www.ecg-electro.eu](http://www.ecg-electro.eu)

Текст та технічні параметри можуть бути змінені.



# www.ecg-electro.eu

## Deutsch

K+B Progres, a.s./AG.  
Barbaraweg 2, DE-93413 Cham  
Bei Beschwerden rufen Sie die Telefonnummer  
09971/4000-6080 an. (Mo – Fr 9:00 – 16:00)

## Čeština

K+B Progres, a.s.  
U Expertu 91 tel.: +420 272 122 111  
250 69 Kličany e-mail: ECG@kbexpert.cz

## Eesti keel

K+B Progres, a.s.  
U Expertu 91 tel.: +420 272 122 111  
250 69 Kličany, Czech Rep. e-post: ECG@kbexpert.cz

## Hrvatski

K+B Progres, a.s.  
U Expertu 91 tel.: +420 272 122 111  
250 69 Kličany, Czech Rep. e-mail: informacije@kbprogres.cz

## Bosanski

K+B Progres, a.s.  
U Expertu 91 tel.: +420 272 122 111  
250 69 Kličany, Czech Rep. e-mail: informacije@kbprogres.cz

## Latviešu valoda

K+B Progres, a.s.  
U Expertu 91 tel.: +420 272 122 111  
250 69 Kličany, Czech Rep. e-pasts: ECG@kbexpert.cz

## Lietuvių kalba

K+B Progres, a.s.  
U Expertu 91 tel.: +420 272 122 111  
250 69 Kličany, Czech Rep. el. paštas: ECG@kbexpert.cz

## Magyar

K+B Progres, a.s.  
U Expertu 91 tel.: +420 272 122 111  
250 69 Kličany, Czech Rep. e-mail: ECG@kbexpert.cz

## Polski

K+B Progres, a.s.  
U Expertu 91 tel.: +420 272 122 111  
250 69 Kličany, Czech Rep. e-mail: ECG@kbexpert.cz

## Română

K+B Progres, a.s.  
U Expertu 91 tel.: +420 272 122 111  
250 69 Kličany, Czech Rep. e-mail: ECG@kbexpert.cz

## Slovenčina

Distribútor pre SR: K+B Progres, a. s., organizačná zložka  
Mlynské Nivy 71  
821 05 Bratislava e-mail: ECG@kbexpert.cz

## Slovenščina

K+B Progres, a.s.  
U Expertu 91 tel.: +420 272 122 111  
250 69 Kličany, Czech Rep. e-mail: informacije@kbprogres.cz

## Srpski

K+B Progres, a.s.  
U Expertu 91 tel.: +420 272 122 111  
250 69 Kličany, Czech Rep. e-pošta: informacije@kbprogres.cz

## Crnogorski

K+B Progres, a.s.  
U Expertu 91 tel.: +420 272 122 111  
250 69 Kličany, Czech Rep. e-pošta: informacije@kbprogres.cz

## Ελληνικά

K+B Progres, a.s.  
U Expertu 91 τηλ.: +420 272 122 111  
250 69 Kličany, Δημοκρατία της Τσεχίας e-mail: ECG@kbexpert.cz

## Українська мова

K+B Progres, a.s.  
U Expertu 91 tel.: +420 272 122 111  
250 69 Kličany, Czech Rep. e-mail: ECG@kbexpert.cz

■ The manufacturer takes no responsibility for printing errors contained in the product's user's manual. ■ Der Importeur haftet nicht für Druckfehler in der Bedienungsanleitung des Produkts. ■ Výrobce neručí za tiskové chyby obsažené v návodu k použití výrobku. ■ Tootja ei vastuta toote kasutusjuhendis leiduvate trükkivigade eest. ■ Proizvođač ne snosi odgovornost za tiskarske greške u uputama. ■ Ražotajs neuzņemas atbildību par drukas kļūdām ierīces rokasgrāmatā. ■ Gamintojas neapsiima atsakomybės dėl spausdinimo klaidų, pasitaikančių gaminio naudotojo vadove. ■ A gyártó nem felel a termék használati útmutatójában fellelhető nyomdahiábákért. ■ Producent nie ponosi odpowiedzialności za błędy drukarskie w instrukcji obsługi produktu. ■ Producătorul nu își asumă nicio responsabilitate pentru erorile de imprimare conținute în manualul utilizatorului produsului. ■ Dovožca neručí za tlačové chyby obsiahnuté v návode na použitie výrobku. ■ Proizvajalec ne jamči za morebitne tiskovne napake v navodilih za uporabo izdelka. ■ Proizvođač ne preuzima nikakvu odgovornost za štamparske greške sadržane u uputstvu za upotrebu proizvođača. ■ Ο κατασκευαστής δεν φέρει καμία ευθύνη για τα τυπογραφικά σφάλματα που περιέχονται στο εγχειρίδιο χρήστη του προϊόντος. ■ Виробник не несе відповідальності за помилки друку, що містяться в посібнику користувача продукту.