



---

## DVD přehrávač



Návod k obsluze

**DVD-405**

**CZ**

## Určený účel použití zařízení

Zařízení je určeno výhradně pro přehrávání obrazových a zvukových formátů z digitálních optických datových nosičů, případně jiných externích zdrojů signálu audio/video, v rozsahu, který je stanoven technickými a provozními parametry a funkcemi, bezpečnostními a uživatelskými pokyny a vnějšími vlivy provozního prostředí.

Elektrické spotřebiče ORAVA jsou vyrobeny podle poznatků současného stavu techniky a uznávaných bezpečnostně-technických pravidel. Přesto může nesprávným a neodborným používáním nebo používáním v rozporu s určením vzniknout nebezpečí poranění nebo ohrožení života uživatele nebo třetí osoby, resp. poškození zařízení a jiných věcných hodnot.

## 1. VŠEOBECNÉ BEZPEČNOSTNÍ POKYNY A UPOZORNĚNÍ

- Před uvedením zařízení do provozu Vám doporučujeme pozorně si prostudovat návod k obsluze a zařízení obsluhovat podle stanovených pokynů!
- Bezpečnostní pokyny a upozornění uvedená v tomto návodu nezahrnují všechny možné podmínky a situace, ke kterým může při používání zařízení dojít. Uživatel musí pochopit, že faktorem, který nelze zabudovat do žádného z výrobků je osobní odpovědnost a opatrnost při jejich používání.
- Tyto faktory tedy musí být zajištěny uživateli obsluhujícími toto zařízení.
- Zařízení používejte pouze pro zamýšlený účel, a způsobem, který je stanovený výrobcem.
- Neměňte technické parametry a vlastnosti zařízení, neautorizovanou změnou či úpravou jakékoliv jeho části.
- Výrobce neodpovídá za škody způsobené během přepravy, nesprávným používáním, poškozením nebo zničením zařízení vlivem nepříznivých povětrnostních podmínek.
- Návod k obsluze udržujte podle možnosti v blízkosti zařízení během celé doby jeho životnosti. Návod k obsluze vždy uchovávejte spolu se zařízením pro jeho použití v budoucnu a použití novými uživateli.

- Nedodržením bezpečnostních pokynů a upozornění výrobce neodpovídá za jakékoliv vzniklé škody na zdraví nebo majetku!

## Bezpečnost provozního prostředí

- Nepoužívejte zařízení v průmyslovém prostředí ani ve venkovním prostředí!
- Zařízení je určeno pro používání v domácnosti a v podobných vnitřních prostorech určených pro bydlení, bez zvláštního zaměření.
- Nejedná se o profesionální zařízení pro komerční použití.
- Toto zařízení je určeno kromě použití v domácnosti i pro následující způsoby použití:
  - V obytných prostorech hotelů, motelů, penzionů a dalších ubytovacích zařízení poskytujících nocleh.
- Charakteristiky provozního prostředí
  1. Teplota okolí  $+5 \div +40$  °C
  2. Vlhkost  $5 \div 85\%$
  3. Nadmořská výška  $\leq 2000$  m
  4. Výskyt vody občasná kondenzace vody nebo výskyt vodní páry
  5. Výskyt cizích těles množství a druh prachu jsou nevýznamné
  6. Stupeň ochrany krytem IP20  
(Zařízení je chráněno před dotykem nebezpečných částí prstem ruky a nechráněné proti účinkům vody)
- Ostatní charakteristiky provozního prostředí (mechanické namáhání - rázy a vibrace, výskyt rostlinstva, živočichů, povětrnostních vlivů, ...), jsou z hlediska účinku na správné a bezpečné používání elektrických zařízení zanedbatelné.

## **Elektrická bezpečnost**

- Před prvním připojením elektrického zařízení do napájecí sítě zkontrolujte, zda síťové napětí uvedené na štítku zařízení odpovídá napětí síťové zásuvky v domácnosti.
- Elektrické zařízení je určeno pro napájení z elektrické sítě 1/N/PE ~ 230 V 50 Hz
- Elektrická bezpečnost zařízení je zaručena výhradně pouze v případě správného zapojení do elektrické sítě.
- Používejte výhradně pouze napájecí kabel se zástrčkou (síťovou šňůru), který byl dodán spolu se zařízením, a kompatibilní se síťovou zásuvkou. Použití jiného kabelu může vést k požáru nebo úrazu elektrickým proudem.
- Elektrické zařízení vždy připojujte do snadno přístupné síťové zásuvky. V případě vzniku provozní poruchy je nutno zařízení co nejrychleji vypnout a odpojit od síťového napájení.
- Napájecí kabel/síťovou šňůru neodpojujte taháním za kabel/šňůru. Odpojení proveďte vytažením přívodu za vidlici napájecího kabelu/síťové šňůry.
- Pokud použijete prodlužovací napájecí kabel, zkontrolujte, zda celkový jmenovitý výkon všech zařízení připojených k prodlužovacímu napájecímu kabelu nepřevyšuje max. proudové zatížení prodlužovacího kabelu.
- Pokud musíte použít prodlužovací napájecí kabel nebo napájecí blok, zajistěte, aby byl prodlužovací napájecí kabel nebo napájecí blok připojen k elektrické zásuvce, a ne k dalšímu prodlužovacímu napájecímu kabelu nebo napájecímu bloku. Prodlužovací napájecí kabel nebo napájecí blok musí být určeny pro uzemněné zástrčky a zapojené do uzemněné zásuvky.
- Zástrčka napájecího kabelu zařízení musí být kompatibilní se síťovou zásuvkou. Nikdy nepoužívejte žádné adaptéry ani jiným způsobem zásuvku neupravujte. Nepoužívejte nevhodné a poškozené zásuvky!
- Abyste předešli elektrickému šoku, připojte napájecí kabely zařízení do řádně uzemněných elektrických zásuvek. Pokud je zařízení vybaveno napájecím kabelem s 3-pólový konektorem, nevyužívejte adaptéry, které nemají uzemňující prvek, ani neodstraňujte zemnicí prvek ze zástrčky nebo adaptéru.
- Neohýbejte, nemačkejte nebo jiným způsobem nevystavujte napájecí kabel/síťovou šňůru zařízení působení mechanického namáhání, ani vnějším zdrojem tepla. Poškození napájecího kabelu může vést k úrazu elektrickým proudem.
- Při poškození napájecího kabelu zařízení odpojte od elektrické sítě a dále nepoužívejte.
- Pokud je napájecí kabel/síťová šňůra poškozená, musí ji vyměnit výrobce, jeho servisní služba nebo podobně kvalifikovaná osoba, aby se předešlo nebezpečí úrazu elektrickým proudem.
- Elektrické zařízení jakož i napájecí kabel a síťovou zásuvku pravidelně kontrolujte a udržujte v čistotě. Vidlici napájecího kabelu pravidelně odpojujte a podle potřeby čistěte. Znečištění prachem nebo jinými látkami, může způsobit narušení izolačního stavu a následně požár.
- Elektrické zařízení nevystavujte působení vody, nebo vlhkému prostředí. Vniknutí vody do zařízení zvyšuje riziko úrazu elektrickým proudem. Pokud je napájecí kabel mokrá nebo do zařízení vnikla voda, okamžitě jej odpojte od elektrické sítě. Pokud je zařízení připojeno k síťové zásuvce a je to možné, vypněte napájení při elektrickém jističi ještě před pokusem o odpojení napájení zařízení. Pokud vytahujete mokré kabely ze živého zdroje napájení, buďte nanejvýš opatrní.
- Pokud při instalaci (připojování) elektrického zařízení dochází k demontáži ochranných krytů, tak po ukončení instalace nesmí být jeho elektrické části přístupné uživatelům.

## Bezpečnost osob

- Toto elektrické zařízení je určeno pro používání osobami bez elektrotechnické kvalifikace (laiky), podle pokynů stanovených výrobcem.
- Obsluze zařízení (použití zařízení uživatelem) náleží činnosti, jako je: připojení k elektrické síti, zapínání a vypínání zařízení, uživatelská manipulace a nastavování provozních parametrů, vizuální nebo sluchová kontrola zařízení a uživatelské čištění a údržba.
- Toto zařízení mohou používat děti od 8 let a osoby se sníženými fyzickými, smyslovými nebo duševními schopnostmi nebo s nedostatkem zkušeností nebo znalostí, pokud jsou pod dozorem nebo dostaly pokyny týkající se bezpečného používání zařízení a porozuměly nebezpečí, které je s tím spojené.
- Děti si nesmí hrát se zařízením.
- Čištění a údržbu uživatelem nesmí provádět děti bez dozoru.
- Při obsluze elektrického zařízení vždy dbejte zvýšené opatrnosti! Nepoužívejte elektrické spotřebič, pokud jste nadměrně unavený, pod vlivem léků nebo omamných látek, snižujících pozornost a soustředění. Nepozornost při obsluze může vést k vážnému zranění.

## Čištění, údržba a oprava

- Běžné uživatelské čištění a údržbu elektrického zařízení provádějte jen doporučeným způsobem. K čištění nepoužívejte rozpouštědla a ani drsné čisticí prostředky a předměty. Znečištění a viditelné skvrny od dotyku prstů resp. rukou je možné vyčistit použitím čisticích prostředků, určených speciálně k čištění domácích spotřebičů resp. zařízení spotřební elektroniky.
- Pokud elektrické zařízení nepoužíváte, čistěte jej, nebo když se na zařízení vyskytla porucha, spotřebič vždy odpojte od napájení z elektrické sítě.
- Elektrické zařízení nikdy nerozebírejte!
- Uvnitř zařízení se nacházejí části a součásti, které nejsou opravitelné nekvalifikovanými osobami.
- Elektrické zařízení pracuje s nebezpečným napětím. Z toho důvodu vždy při uživatelské údržbě zařízení vypněte a odpojte jej od napájecí sítě.
- V případě poruchy opravu svěřte autorizovanému servisu.

## Než zavoláte servis:

1. Zkontrolujte si, zda nejste schopni sami odstranit provozní poruchu postupem popsaným v kapitole

## „Odstraňování provozních poruch“

2. Vypněte a zapněte zařízení, abyste se přesvědčili, zda se porucha znovu objeví
  3. Pokud i po výše uvedených činnostech porucha zařízení přetrvává, zavolejte nejbližší odborný servis.
- Elektrické zařízení nikdy sami neopravujte!
  - Neautorizovaný, nekvalifikovaný a neodborný zásah do elektrického zařízení může mít za následek úraz elektrickým proudem nebo jiné vážné zranění.
  - Záruční ale i pozáruční opravu elektrického zařízení svěřte jen příslušnému kvalifikovanému odborníkovi (\*).
- (\*) Příslušný kvalifikovaný odborník: prodejní oddělení výrobce nebo dovozce nebo osoba, která je kvalifikovaná a oprávněna vykonávat tento druh činnosti se schopností, vyhnout se všem nebezpečím.

## 2. Speciální bezpečnostní pokyny. Čtete pozorně!

- Elektrické zařízení je navrženo a vyrobeno takovým způsobem, aby umožňovalo bezpečnou obsluhu a používání osobami bez odborné kvalifikace. I navzdory všem opatřením, které byly výrobcem provedeny pro bezpečné používání, obsluha a používání nese s sebou určitá zbytková rizika a s nimi spojené možné nebezpečí.
- Pro upozornění na možné nebezpečí, byly na zařízení a v průvodní dokumentaci použity následující symboly a jejich význam:



Tento symbol upozorňuje uživatele, že zařízení pracuje s nebezpečným elektrickým napětím. Ze zařízení neodnímejte ochranné kryty. Při nedodržení bezpečnostních pokynů při používání a obsluze zařízení hrozí:  
Nebezpečí úrazu elektrickým proudem!  
Nebezpečí vážného zranění nebo ohrožení života!



Tento symbol upozorňuje uživatele, že při nedodržení bezpečnostních pokynů při používání a obsluze zařízení hrozí:

Nebezpečí vážného zranění nebo ohrožení života!

Nebezpečí poškození zařízení nebo jiné škody na majetku!



Tento symbol upozorňuje uživatele, že při nedodržení bezpečnostních pokynů při používání a obsluze zařízení hrozí:

Nebezpečí laserového záření!

### Přeprava/Přenášení

- Při použití přepravního vozíku dbejte na opatrnost při pohybu, aby nedošlo k převrnutí zařízení.
- Zařízení přepravujte/přenášejte až po důkladné obhlídce prostoru a trasy, které musí být bez překážek.
- Zařízení nikdy nepřenášejte, pokud je v provozní činnosti. Zařízení přenášejte až po odpojení všech kabelových spojení.
- Zařízení přenášejte uchopením za podstavu zařízení nebo za boční kryty oběma rukama. Při přenášení zařízení dbejte na to, aby vaše ruce a zařízení nebyly vlhké nebo kluzké.  
Hrozí nebezpečí úrazu elektrickým proudem!  
Hrozí nebezpečí vážného zranění nebo ohrožení života!  
Hrozí nebezpečí poškození zařízení!

### Rozbalení/Obaly

- Zařízení a příslušenství před jeho uvedením do provozu vybalte a zbavte všechny jeho části zbytků obalových materiálů, etiket a štítků, a tyto odložte na bezpečné místo nebo uschovejte především mimo dosah dětí a nezpůsobilých osob.
- Zařízení před jeho uvedením do provozu očistěte podle pokynů v části „Uvedení do provozu“, resp. „Čištění“. Především zařízení zbavte všech zbytků z obalových materiálů a případného prachu.
- Zařízení, dálkový ovladač a síťovou šňůru se zástrčkou nikdy nečistěte způsobem, při kterém by mohlo dojít k natečení čisticí kapaliny do zařízení.
- Tyto části očistěte jen mírně vlhkým hadříkem a otřete do sucha nebo nechte uschnout.

- Čištění zařízení provádějte jen tehdy, pokud je zařízení vypnuto a odpojeno od napájení z elektrické sítě.  
Hrozí nebezpečí úrazu elektrickým proudem!  
Hrozí nebezpečí elektrického zkratu!

### Kontrola/Uvedení do provozu

- Doporučujeme provést prvotní i následně pravidelné kontroly zařízení.
- Zařízení nikdy nepoužívejte, pokud je neúplně, poškozené nebo v průběhu používání došlo k poškození jakékoliv jeho části.
- Nepoužívejte neoriginální a neúplně části zařízení a jeho příslušenství.
- Používejte pouze doporučené části a příslušenství k instalaci zařízení.  
Hrozí nebezpečí vážného zranění!  
Hrozí nebezpečí poškození zařízení nebo jiné škody na majetku!
- Pokud bylo zařízení přepravováno a skladováno při nízkých teplotách (např. v zimním období), nebo nadměrné vlhkosti, nejdříve ho nechte asi 1-2 hodiny „aklimatizovat“ při pokojové teplotě, čímž se odstraní případná vlhkost v elektrických/elektronických částech, která vzniká při změně teploty prostředí.
- Zařízení nezapínejte a nevypínejte zasunutím nebo vytáhnutím síťové šňůry ze síťové zásuvky.
- Zařízení při obvyklém používání vždy nejdříve připojte k napájení do síťové zásuvky a pak zapněte hlavní vypínačem. Pokud u zařízení nefunguje hlavní vypínač, zařízení nepoužívejte.
- Po ukončení použití zařízení vypněte hlavním vypínačem a následně vytáhněte síťovou šňůru ze síťové zásuvky. Toto se doporučuje především tehdy, když se přístroj delší dobu nepoužívá, nebo v době, kdy je uživatel vzdálený z místa provozování zařízení.  
Hrozí nebezpečí úrazu elektrickým proudem!  
Hrozí nebezpečí požáru!

### Umístění/Instalace

- Zařízení umísťujte pouze na:
  - rovné, pevné a stabilní podložky - na stoly a stoly a na části nábytku vhodné pro umístění audio/video zařízení.
- Vždy se ujistěte, že místo, na které chcete zařízení umístit, má dostatečný prostor a mechanickou pevnost.

- Zařízení neinstalujte v prostorách (např. uzavřené skříňky knihoven, vestavěné skříně a skříňky, apod.), U kterých není zajištěn dostatečný okolní prostor a větrání.
- Pro zajištění požadované cirkulace vzduchu ponechte v okolí zařízení dostatečný volný prostor. Doporučuje se ponechat min. 10 cm ze všech stran.
- Zařízení nezakrývejte ani částečně. Na zařízení nepokládejte žádné předměty a/nebo dekorace a jiné tkaniny, nekládejte a nenechte vnikat do ventilačních otvorů a do otvorů krytů zařízení cizí tělesa.
- Nezakrývejte otvory krytů určené pro proudění vzduchu. Ventilace vzduchu zajišťuje spolehlivý a bezpečný provoz zařízení.  
Hrozí nebezpečí úrazu elektrickým proudem!  
Hrozí nebezpečí požáru!

### **Upozornění!**

- Zařízení a dálkový ovladač nevystavujte působení:
  - Přímého slunečního záření, zařízení produkujících teplo,
  - Vibrací a mechanického namáhání,
  - Nadměrné prašnosti,
  - Vody a nadměrné vlhkosti,
  - Hmyzu,
  - Agresivního vnějšího prostředí.
- Zařízení a dálkový ovladač neumísťujte:
  - Do míst, kde se používají lékařské přístroje. Může dojít k narušení jejich funkce.
  - Na nestabilní vozíky, stojany nebo stoly,
  - Na nerovný a znečištěný povrch,
  - Na těsný okraj stolů, stolků nebo částí nábytku,
  - V blízkosti nádob s vodou nebo jinými tekutinami.
- Neumisťujte nádoby s vodou nebo jinými tekutinami na police, které jsou umístěny nad zařízením.
- Neumisťujte žádné předměty, zvláště předměty s otevřeným ohněm na zařízení nebo na police, které jsou umístěny nad zařízením.

### **Varování!**

- Zařízení umísťujte na místo, na které nemohou volně dosáhnout děti.

- Zabraňte, aby si děti se zařízením hrály. Zařízení se může ně děti převrhnout a způsobit jim vážné zranění. Mechanické poškození (prasknutí krytů) zařízení může způsobit vážné zranění.  
Hrozí nebezpečí vážného zranění!  
Hrozí nebezpečí poškození zařízení nebo jiných věcných škod!
- Zařízení neumísťujte a nepoužívejte blízkosti nádob s vodou. Pokud by zařízení spadlo do vody, nevyjímejte ho! Nejprve vytáhněte vidlici síťového přívodu ze síťové zásuvky a až potom zařízení vyjměte z vody. V takových případech zanechte zařízení na kontrolu do odborného servisu, aby prověřili, zda je bezpečné a funguje správně.  
Hrozí nebezpečí úrazu elektrickým proudem!  
Hrozí nebezpečí elektrického zkratu!
- Zařízení a jeho příslušenství nevystavujte působení silných vibrací a/nebo nárazů. Zabraňte, aby na zařízení nepadaly nebo nenarážely žádné předměty.  
Hrozí nebezpečí vážného zranění!  
Hrozí nebezpečí poškození zařízení nebo jiných věcných škod!
- Zařízení nepoužívejte v prostředí s nebezpečím výbuchu v přítomnosti hořlavých látek a jejich výparů, mlhy nebo prachu, a v atmosférických podmínkách, kde se po vznícení spaliny jednoduchým způsobem šíří vzduchem.  
Hrozí nebezpečí výbuchu a/nebo vzniku požáru!

## **Provoz/Dozor Výstraha!**

- Zařízení je vybaveno laserem třídy 1 (CLASS 1 LASER).  
Informace o klasifikaci je umístěna na zadní straně zařízení.
- Zařízení je bezpečné za rozumně předvídatelných podmínek provozu.
- Nevystavujte se laserovému záření dodržujte následující bezpečnostní pokyny:
  - Zařízení (jeho kryty) nikdy neotvírejte.

- Zařízení nechte opravit výhradně kvalifikovanému odborníkovi.
- Neprovádějte na zařízení žádné změny.
- Laserové záření je nebezpečné pro zrak!
- Nezvyšujte hlasitost během reprodukce částí s velmi nízkou úrovní zvuku nebo bez přítomnosti zvukového signálu. V opačném případě může dojít během přehrávání pasáže s vysokou úrovní zvuku k poškození reproduktorů nebo poškození sluchu.

### **Upozornění!**

- Během používání a provozu mějte zařízení pod dozorem!
- Dávejte pozor na bezpečné a správné připojení všech elektrických kabelových spojení. V případě, není-li síťová šňůra pevně spojena se zařízením, dávejte pozor, aby nedošlo k jejímu odpojení od zařízení, pokud je zástrčka síťové šňůry zapojena k síťové zásuvce. Volný konec síťové šňůry je pod nebezpečným napětím. Nezasunujte do koncovky žádné předměty.
- Zařízení odpojte od síťového napájení, pokud ponecháváte děti nebo nezpůsobitelné osoby v blízkosti bez dozoru.
- Síťovou šňůru a signální kabely nesvazujte do společných svazků. Kabely společně nesmotávejte.
- Síťová šňůra musí zůstat přístupná pro bezpečné odpojení zařízení od elektrické sítě.
- Síťovou šňůru a signální kabely nevystavujte mechanickému namáhání a poškození.
- Síťovou šňůru a signální kabely neponechávejte volně viset a neumožněte, aby byly volně dostupné a dosažitelné dětmi.
- Během silné bouřky se nedotýkejte zařízení, síťové šňůry popř. signálového (anténního) systému. Mohl by vás zasáhnout elektrický proud od atmosférického výboje. Během bouřky nebo pokud zařízení dlouhodobě nepoužívejte, odpojte síťovou šňůru od napájení a signální kabely od zdrojů signálu.
- Zařízení, síťovou šňůru a signální kabely udržujte v čistotě a suchu. Usazování prachu a vlhkost prostředí mohou způsobit narušení elektrické izolace.
- Zařízení je pod stálým (nebezpečným) napětím, pokud je síťová šňůra v elektrické zásuvce, i když je samotný přístroj vypnutý. hrozí nebezpečí vážného zranění!  
Hrozí nebezpečí úrazu elektrickým proudem!  
Hrozí nebezpečí požáru!

- Zařízení neskladujte s omotanou síťovou šňůrou a signálními kabely kolem jeho těla. Síťovou šňůru volně „poskládejte“ způsobem, jakým byla poskládaná v originálním obalu od výrobce. Signální kabely odpojte od konektorů zařízení a pečlivě uschovejte.
- Zařízení nikdy nepřetěžujte nad limity stanovené technickými parametry!
- V případě, že během používání zařízení zaznamenáte jakékoli nestandardní projevy (zvuky, zápach, kour, ...), zařízení okamžitě vypněte a odpojte od napájení z elektrické sítě. Zařízení nechte zkontrolovat v odborném servisu.

#### **Zdroje napájení/Baterie**

- Bezpečnostní pokyny ke zdroji napájení dálkového ovladače (DO) - k bateriím.
  - Baterie vždy skladujte mimo dosah dětí. V případě spolknutí baterií dětmi ihned vyhledejte lékařskou pomoc.
  - Baterie před vložením do DO otřete suchou tkaninou. Zajistíte tak lepší elektrický kontakt.
  - Používejte výhradně pouze výrobcem specifikovaný typ baterií. Nepoužívejte nové baterie společně se starými. Může to vést k poškození DO.
  - Baterie vložte tak, aby souhlasily symboly „+“ a „-“ na bateriích a na vnitřní straně krytu DO.
  - Nemanipulujte s bateriemi kovovým nářadím (např. pinzetou apod.). Vodivý kontakt obou pólů baterie může způsobit elektrický zkrat.
  - Pokud DO delší dobu nepoužíváte, doporučuje se baterie ze zařízení vybrat. Chráníte tak zařízení před poškozením od vyteklych baterií.
  - Použité baterie pečlivě uschovejte, aby je nemohly spolknout děti.
  - Baterie likvidujte ve smyslu platných předpisů a předpisů pro likvidaci elektronických zařízení.

#### **Výstraha!**

- Při nesprávném zacházení mohou baterie explodovat.
  - Baterie nenabíjejte, nerozebírejte a ani nevhazujte do ohně.
  - Při zasažení vyhledejte odbornou lékařskou pomoc.
- Hrozí nebezpečí od akumulátorů!  
 Hrozí nebezpečí výbuchu!  
 Hrozí nebezpečí poleptání od vyteklého elektrolytu!  
 Nikdy nepodceňujte možné nebezpečí a dbejte zvýšené opatrnosti!!!



**Výrobce:**

ORAVA retail 1, a.s.  
Seberíniho 2  
821 03 Bratislava  
Slovenská republika

**Dovozce:**

ORAVA retail 1, a.s.  
Seberíniho 2  
821 03 Bratislava  
Slovenská republika

ORAVA distribution CZ, s.r.o.  
Ostravska 494  
739 25 Sviadnov  
Česká republika

**LIKVIDACE POUŽITÝCH ELEKTRICKÝCH A ELEKTRONICKÝCH ZAŘÍZENÍ**

Symbol na výrobku nebo jeho balení udává, že tento výrobek nepatří do domácího odpadu. Je nutné odnést ho do sběrného místa pro recyklaci elektrického a elektronického zařízení. Zajištěním správné likvidace tohoto výrobku pomůžete zabránit negativním důsledkům na životní prostředí a lidské zdraví, které by jinak byly způsobeny nevhodnou likvidací tohoto výrobku. Podrobnější informace o recyklaci tohoto výrobku zjistíte na příslušném místním úřadě, ve službě pro likvidaci domácího odpadu nebo v obchodě, kde jste výrobek zakoupili.



Tento výrobek odpovídá všem základním požadavkům směrnic EU, které se na něj vztahují.

**PROHLÁŠENÍ O SHODĚ**

Zkrácené znění Prohlášení o shodě:

Společnost ORAVA retail 1, a.s. tímto prohlašuje, že zařízení DVD-405 vyhovuje základním požadavkům a jiným relevantním podmínkám směrnice Evropského parlamentu a Rady č.2014/53/EU.

Plný text prohlášení o shodě se nachází na internetové stránce: [www.orava.eu](http://www.orava.eu)

# Obsah

Určený účel použití zařízení .....	2
Všeobecné bezpečnostní pokyny a upozornění .....	2
Speciální bezpečnostní pokyny a upozornění.....	4
O návodu k obsluze.....	12
Disky, které lze přehrávat v tomto přehrávači .....	12
Poznámky k diskům .....	14
Charakteristické vlastnosti.....	14
Index částí a ovládacích prvků .....	15
Vložení baterií do dálkového ovládání .....	19

---

## **Zapojení..... 20**

Připojení k televizoru a k Audio/Video komponentům .....	20
--	----

---

## **Přehrávání disků..... 26**

Přehrávání disků .....	26
Přehrávání pomocí různých funkcí.....	27
Obnovení přehrávání z pozice ukončení přehrávání disku (jen DVD disk) .....	28
Nabídka Menu DVD disků .....	28
Přehrávání VIDEO CD disků s funkcemi PBC (PBC Playback) .....	29
Přehrávání zvětšeného/zmenšeného obrazu .....	30
Opakované přehrávání .....	30
Změna zorných úhlů.....	31
Zobrazení titulků.....	31
Výběr zvukové stopy .....	32
Zobrazení informací o přehrávání .....	32
Sestavení programu .....	33
Přehrávání souborů z USB jednotky .....	34
Přehrávání souborů ve formátu MPEG 4 (DivX) .....	34
Přehrávání souborů ve formátu JPEG .....	35
Přehrávání souborů MP3/WMA.....	36

---

**Nabídka SETUP..... 37**

Nastavení přes nabídku SETUP .....37

---

**Další informace..... 41**

Kopírování skladeb z audio CD disku na USB jednotku ve formátu MP3 ..... 41

Odstranění souborů z USB jednotky ..... 41

Řešení problémů ..... 42

Slovník ..... 42

Technické údaje..... 46

Záruční list..... poslední strana

# O návodu k obsluze

- Informace v tomto návodu popisují ovládací prvky na dálkovém ovladači. K ovládání zařízení můžete také použít ovládací prvky na zařízení, pokud mají shodné nebo podobné názvy jako ovládací prvky na dálkovém ovladači.

## Disky, které je možné přehrávat v tomto zařízení

Formát disků	
DVD VIDEO	Označený logem DVD
VIDEO CD	Označený logem Video CD
SUPER VCD	Označený logem SVCD
Audio CD	Označený logem Audio CD
CD-R/CD-RW	Disky se soubory mp3, jpeg, Xvid (DivX).
DVD-R/RW/+R/RW	Disky se soubory mp3, jpeg, Xvid (DivX).

Logo "DVD VIDEO" je obchodní značka.

## Výrazy používané u disků

- **Title (Titul)**  
Nejdelší částí obrazu nebo zvuku na DVD disku, filmu atd., ve video programu nebo název alba u audio programů. Každému titulu je přiřazeno číslo, které vám umožňuje snadné vyhledání požadovaného titulu.
- **Chapter (Kapitola)**  
Částí obrazu nebo zvuku, které jsou kratší než tituly. Titul se skládá z několika kapitol. Každé kapitole je přiřazeno číslo, které umožňuje vyhledání požadované kapitoly. V závislosti na provedení disku nemusí být na disku uloženy žádné kapitoly.
- **Track (Stopa/skladba)**  
Částí obrazu nebo zvuku na VIDEO CD, Super Audio CD nebo hudebním CD disku. Každé stopě je přiřazeno číslo, pomocí kterého si můžete požadovanou stopu vyhledat.
- **Index (CD disk)/Video Index (VIDEO CD)**  
Číslo, které rozděluje stopu na několik částí kvůli snadnějšímu vyhledání požadovaného místa na VIDEO CD, Super Audio CD nebo CD disku. Ne všechny disky obsahují čísla indexů.
- **Scene (Scéna)**  
Na VIDEO CD discích s funkcemi PBC (str. 33) jsou zobrazeny nabídky Menu, pohyblivé záznamy a statické snímky rozděleny do částí, které jsou nazývány "scénami". Každé scéně je přiřazeno číslo umožňující její snazší dohledání

## Poznámka k PBC (Playback Control) (VIDEO CD disky)

Zařízení podporuje standardy Ver. 1.1 a Ver. 2.0 pro VIDEO CD disky. V závislosti na druhu disku můžete tedy využívat dva druhy přehrávání.

Druh disku	Je možné
VIDEO CD disky bez PBC funkcí (disky Ver. 1.1)	Video přehrávání (pohyblivý záznam), jakož i přehrávání hudby.
VIDEO CD disky s PBC funkcemi (disky Ver. 2.0)	Ve srovnání s disky Ver. 1.1 interaktivní přehrávání softwaru Pomocí zobrazení Menu na TV obrazovce (PBC Playback). Navíc je možné přehrávání statických snímků (pokud se na disku nacházejí) s vysokým rozlišením.

Zařízení je vybaveno dekodéry digitálního prostorového zvuku Dolby Digital a DTS. Digitální audio signál Dolby Digital a DTS je zpracován a vyveden na výstupní HDMI konektor pro další zpracování.

### Poznámka

V tomto zařízení není možné přehrávat některé CD-R nebo CD-RW disky v závislosti na kvalitě záznamu a stavu samotného disku nebo vlastností zařízení, na kterém byl záznam prováděn i přesto, že je v některém z podporovaných formátů.

Disk se také nepřehraje, pokud nebyl správně uzavřen. Nejedná se o poruchu zařízení. Podrobnosti viz v návodu k použití záznamového zařízení.

## Poznámka o funkcích přehrávání DVD a VIDEO CD disků

Některé funkce přehrávání DVD a VIDEO CD disků mohou být úmyslně zablokovány výrobcem programu. Vzhledem k tomu, že toto zařízení přehrává DVD a VIDEO CD disky podle samotného obsahu disku upraveného výrobcem, některé funkce přehrávání nemusí být k dispozici. Další informace se dozvíte z pokynů uvedených u DVD nebo VIDEO CD disku.

## Důležité upozornění

V závislosti na stavu a charakteristických vlastnostech konkrétního disku se disk nemusí dát přehrát, přestože je v některém z dříve uvedených podporovaných formátů. Tato nemožnost přehrát disk se vyskytuje zejména u vypalovaných disků (CD-R, CD-RW, DVD-R, DVD-RW, DVD + R, DVD + RW a pod.). Také u souborů ve formátu MPEG 4 (DivX, Xvid atd.) může během přehrávání souboru docházet ke krátkodobému nebo dlouhodobějšímu zastavení obrazu, mozaikování obrazu nebo se v závislosti na použitém kodeku soubor nemusí dát přehrát vůbec.

Nejedná se o poruchu zařízení.

## Důležité upozornění

V závislosti na disku může během přehrávání disku také docházet k situacím, že se obraz na krátkou nebo delší dobu zastaví (tzv. zamrznutí), případně přehrávání přeskočí nebo se zařízení úplně zastaví ("zamrzne") a nereaguje na žádný ovládací prvek. Jedná se o běžnou vlastnost všech zařízení obsahujících procesor (obdobně jako PC nebo mobilní telefon). Takové situace může zapříčínovat statická elektřina, výkyvy v rozvodu elektrické sítě, množství čtených dat, nebo chyba v datech. V žádném případě se nejedná o poruchu zařízení. Pokud se takový případ vyskytne, takto zařízení restartujte: Vypněte přístroj a odpojte jej od elektrické sítě (pokud se zařízení vypnout nedá, stačí jej odpojit od elektrické sítě). Po cca minutě vše znovu zapojte a zapněte zařízení. Výskyt uvedených jevů není porucha a nevztahuje se na ně možnost reklamace.

---

# Poznámky k diskům

## Manipulace s disky

- Disk chytejte pouze na okrajích, abyste předešli znečištění povrchu disku. Nedotýkejte se povrchu disku.
- Na povrch disku nic nelepte.
- Disk nevystavujte přímému slunečnímu záření ani tepelným zdrojům, jako jsou klimatizační potrubí ani nenechávejte disk v zaparkovaném autě na slunci, protože teplota v interiéru se může značně zvýšit.
- Po ukončení přehrávání umístěte disk na své místo do obalu.

## Čištění

- Před přehráváním vyčistěte disk pomocí čisticího hadříku. Disk čistěte směrem od středu k okrajům.
- K čištění nepoužívejte rozpouštědla jako benzín, ředidlo, běžně dostupné čisticí prostředky ani antistatické spreje určené pro čištění vinylových LP desek.

---

# Charakteristické vlastnosti

- Kompatibilita s formáty DVD, VCD, SVCD, CD-R, CD-RW, MP3, JPEG, MPEG, DivX.
- OSD zobrazení v různých jazycích.
- 5.1-kanálový analogový audio výstup.
- HDMI konektor (digitální audio i video výstup).
- Kompatibilita s profily DivX 3.x, DivX 4.x, DivX 5.1, DivX Pro, X-Vid, MP43, MPEG4 simple profile, MPEG4 Advanced Simple Profile, Global Motion Compensation (GMC-One Point), Quartel - Pel motion estimation (QPEL), MP3, AC-3, PCM, BivX(2 Audio DivX), Multi Audio DivX.
- Různé režimy přehrávání: program, vyhledávání apod.
- Přehledný VFD displej.

- Výstup video signálu ve vysokém rozlišení (progresivní řádkování) přes integrovaný HDMI konektor.
- Podpora pro Dolby® Digital audio výstup  
Na integrovaný digitální audio výstup DVD přehrávače jsou vyvedeny audio data Dolby® Digital nebo DTS® za účelem jejich odesílání do externího dekodéru Dolby® Digital nebo DTS®.
- Vysoce kvalitní 96kHz/24bit audio D/A převodník  
DVD přehrávač je vybaven 96kHz/24bit D/A převodníkem pro kvalitní reprodukci zvuku kódovaných disků.
- 10-Bit, 27Mhz D/A video převodník  
DVD přehrávač je vybaven 10-bit D/A převodníkem, který je 4 krát přesnější než běžné 8-bit převodníky. Výsledkem je dokonale čistý obraz bez mozaikovitého rušení.
- Automatická konverze video signálu z disků v normě NTSC a PAL  
Přehrávač dokáže přehrávat disky v normě NTSC aj PAL. Přehrávač umí automaticky konvertovat normu tak, aby odpovídala vašemu TVP. Např. pokud vlastníte TVP s normou NTSC a sledujete disk v normě PAL, DVD přehrávač automaticky převede signál z disku v normě PAL na signál v normě NTSC, aby se obraz správně zobrazil na vašem TVP.
- Funkce Zoom  
Možnost zvětšování/zmenšení obrazu.
- Multi rychlostní zrychlený posuv vpřed/vzad
- Multi rychlostní zpomalený posuv vpřed/vzad
- Nastavování hlasitosti (úrovně) analogového audio výstupu  
DVD přehrávač dokáže nastavovat hlasitost (úroveň) analogového audio výstupu pomocí DO.

# Index částí a ovládacích prvků

## Přední panel

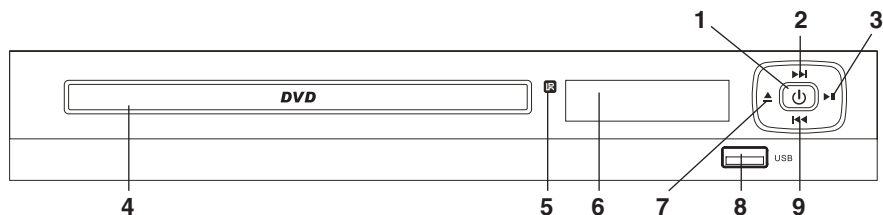

- 1 Přepínač POWER**  
(Zapnutí/vypnutí/  
pohotovostní režim)
- 2 ►► NEXT**  
(Posuv vpřed)
- 3 ► II PLAY/PAUSE**  
(Přehrávání/Pozastavení)
- 4 Nosič disku**
- 5 Senzor signálů dálkového ovládání (DO)**
- 6 Displej**
- 7 ≡ OPEN/CLOSE**  
(Vysunutí/zasunutí nosiče disku)
- 8 USB**  
(USB konektor pro připojení  
USB jednotky)
- 9 ◀◀ PREV**  
(Posuv vzad)

## Zadní panel

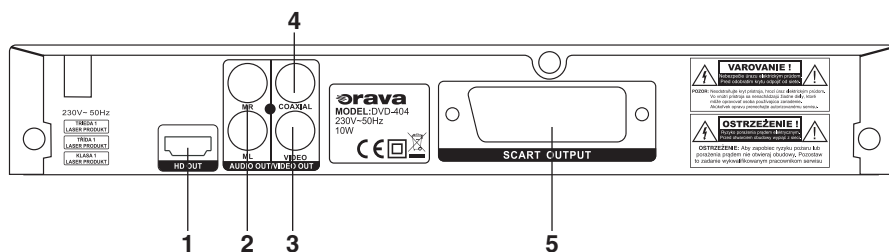

- 1 HDMI**  
Audio/Video výstup
- 2 2-kanálový audio výstup R/L**  
Audio výstup pro pravý a levý kanál
- 3 VIDEO OUT**  
Video výstup
- 4 Výstupní digitální konektor (COAXIAL)**  
Koaxiální digitální audio výstup
- 5 SCART**  
Výstup SCART pro připojení k TVP



## Displej

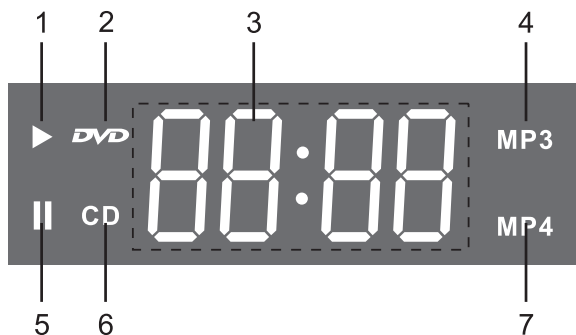

- |   |  |   |                 |
|---|--|---|-----------------|
| 1 | Přehrávání                                     | 5 | Pozastavení     |
| 2 | Typ disku (DVD)                                | 6 | Typ disku (CD)  |
| 3 | Čas nebo číslo titulu/kapitoly/stopy (skladby) | 7 | Typ disku (MP4) |
| 4 | Typ disku (MP3)                                |   |                 |

### Upozornění!

Tvar displeje a uspořádání zobrazených položek se může od uvedeného obrázku lišit.

# Dálkové ovládání

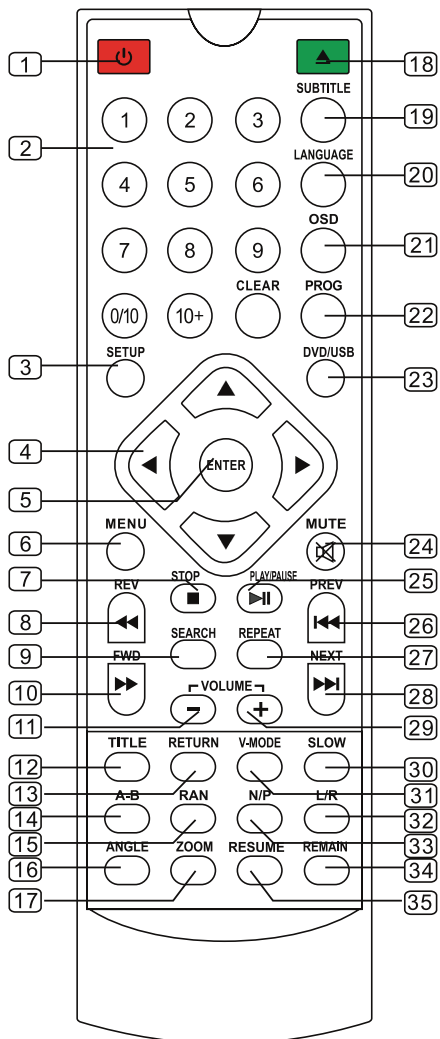

- |  |  |
|--|--|
| <p><b>1</b> <b>POWER</b> (⏻)<br/>(Zapnutí/Pohotovostní režim)</p> <p><b>2</b> <b>0 - 9, 0/10, 10+</b> (Číselná tlačítka)</p> <p><b>3</b> <b>SETUP</b> (Nabídka nastavení Setup)</p> <p><b>4</b> <b>◀/▶/▼/▲</b><br/>(Směrová tlačítka použijte pro výběr položek v nabídkách v režimu SETUP nebo DVD SETUP.)</p> <p><b>5</b> <b>ENTER</b> (Potvrzení výběru)</p> <p><b>6</b> <b>MENU</b> (Nabídka Menu)</p> <p><b>7</b> <b>■ STOP</b> (Zastavení přehrávání)</p> <p><b>8</b> <b>◀◀ REV</b> (Zrychlený posuv vzad)</p> <p><b>9</b> <b>SEARCH (GOTO)</b> (Zobrazení okna pro zadání informace, od které chcete sledovat záznam)</p> <p><b>10</b> <b>▶▶ FWD</b> (Zrychlený posuv vpřed)</p> <p><b>11</b> <b>VOL -</b> (Snižování hlasitosti)</p> <p><b>12</b> <b>TITLE</b> (Výběr titulu)</p> <p><b>13</b> <b>RETURN</b> (Zobrazení PBC Menu při VCD a SVCD discích)</p> <p><b>14</b> <b>A-B</b> (Opakované přehrávání zvoleného úseku)</p> <p><b>15</b> <b>RAN (RANDOM)</b><br/>(Přehrávání v náhodném pořadí)</p> <p><b>16</b> <b>ANGLE</b> (Výběr zorného úhlu)</p> | <p><b>17</b> <b>ZOOM</b><br/>(Zvětšení/Zmenšení obrazu)</p> <p><b>18</b> <b>OPEN/CLOSE</b><br/>(Otevření/zavření)</p> <p><b>19</b> <b>SUBTITLE</b> (Výběr titulků)</p> <p><b>20</b> <b>LANGUAGE</b> (Výběr jazyka pro zvuk)</p> <p><b>21</b> <b>OSD</b> (Zobrazení informací)</p> <p><b>22</b> <b>PROG</b> (Programování)</p> <p><b>23</b> <b>DVD/USB</b><br/>(Zdroj vstupního signálu DVD/USB)</p> <p><b>24</b> <b>MUTE</b> (Vypnutí zvuku)</p> <p><b>25</b> <b>▶II PLAY/PAUSE</b><br/>(Přehrávání/Pozastavení přehrávání)</p> <p><b>26</b> <b>◀◀ PREV</b> (Posuv vzad)</p> <p><b>27</b> <b>REPEAT</b> (Opakované přehrávání)</p> <p><b>28</b> <b>▶▶ NEXT</b> (Posuv vpřed)</p> <p><b>29</b> <b>VOL +</b> (Zvyšování hlasitosti)</p> <p><b>30</b> <b>SLOW</b> (Zpomalené přehrávání)</p> <p><b>31</b> <b>V-MODE</b><br/>(Režim výstupního video signálu)</p> <p><b>32</b> <b>L/R</b> (Výběr zvukového kanálu)</p> <p><b>33</b> <b>N/P</b><br/>(Výběr normy výstupního video signálu)</p> <p><b>34</b> <b>REMAIN</b> (Zbývající čas)</p> <p><b>35</b> <b>RESUME</b> (Obnovení)</p> |
|--|--|

## Vložení baterií do dálkového ovládání

Zařízení je možné obsluhovat dodávaným dálkovým ovládáním. Do dálkového ovládání vložte dvě baterie podle správné polaritě + a -. Když používáte dálkové ovládání nasměrujte na senzor pro příjem signálů z dálkového ovládání na zařízení.

### Poznámky:

- Nenechávejte dálkové ovládání na velmi teplých nebo vlhkých místech.
- Nepoužívejte novou baterii společně se starou.
- Dbejte na to, aby se do dálkového ovládání nedostal žádný předmět, zejména při výměně baterií.
- Neumísťujte zařízení tak, aby byl senzor dálkového ovládání přímému slunečnímu světlu nebo světlu ze svítidel. V opačném případě může docházet k funkčním poruchám při ovládání pomocí dálkového ovládání.
- Pokud nebudete dálkové ovládání delší dobu používat, vyjměte baterie, abyste předešli možnému vytečení obsahu baterií a následné korozi.

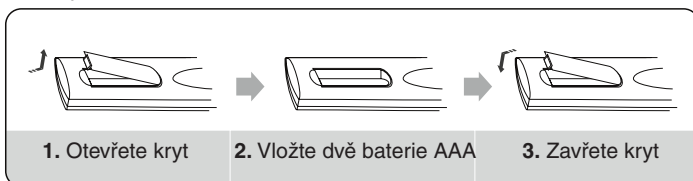

# Připojení k TVP a k Audio/Video komponentům

## Potřebné kabely

**HDMI kabel** pro propojení s TVP

**Video nebo komponentní video kabel** pro propojení s TVP

## Audio kabel

Při připojování kabelu dodržte rozlišení koncovek kabelu s konektory na komponentech.

**Koaxiální kabel** pro připojení k receiveru/zesilovači vybavenému vstupním koaxiálním digitálním konektorem.

## Konektory pro připojení video/audio komponent

Připojte	Do
TVP	Video/HDMI nebo komponentních video konektorů
Receiver/Zesilovač	Analogových konektorů 2-kanálového výstupu
Receiver/Zesilovač	Koaxiálního digitálního výstupního konektoru

## Poznámky:

- Červený konektor slouží pro zvuk pravého kanálu (R), bílý konektor slouží pro zvuk levého kanálu (L).
- Před dokončením připojení nepřipojujte žádnou síťovou šňůru do elektrické zásuvky.
- Zapojení proveďte pevně a správně, abyste předešli případnému rušení obrazu a zvuku.

## Upozornění:

Skutečné uspořádání konektorů na zadním panelu přehrávače se může od uspořádání na obrázcích mírně lišit.

## Připojením k TVP

### Výstupní konektor SCART

Zapojte kabel SCART (není přiložen). Zapojení poskytuje vyšší kvalitu obrazu.

### Kompozitní výstupní video konektor

Kompozitní video výstup se v současnosti nejvíce používá pro video propojení a je podporován většinou A/V receiverů a televizorů. Kompozitní video výstup je nastaven z výroby.

### HDMI

Zapojte HDMI kabel. (Není přiložen). Zapojení poskytuje vysokou kvalitu obrazu.

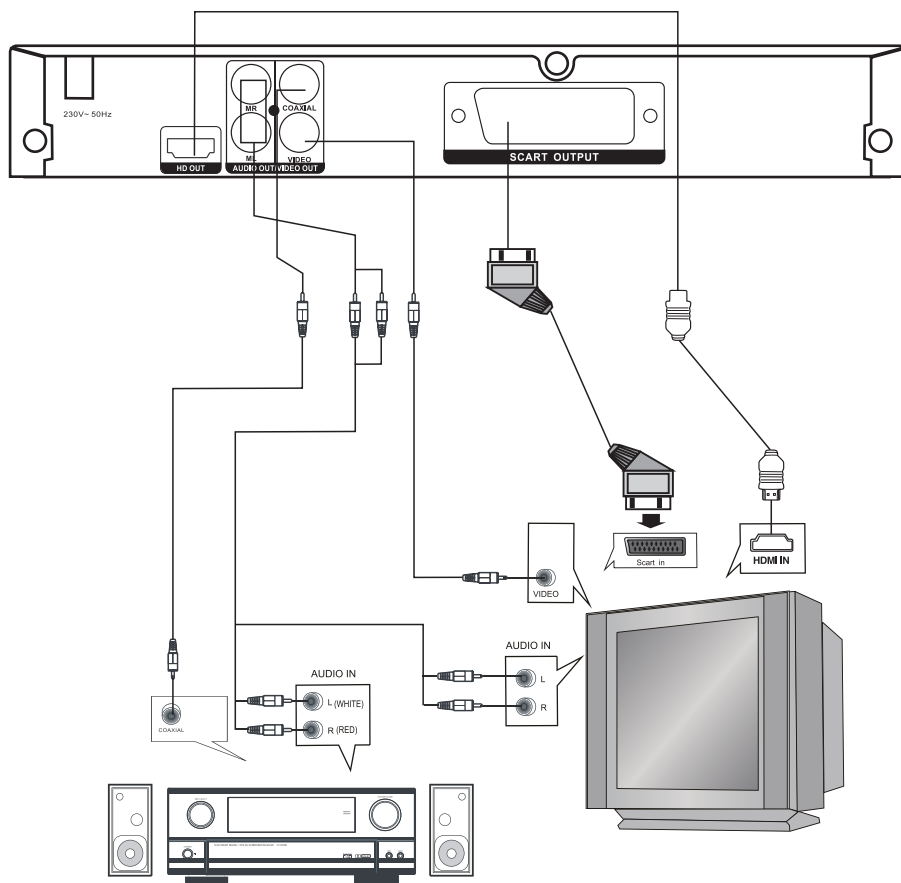

## **Připojení k receiveru/zesilovači vybavenému 2-kanálovým vstupem**

Pro připojení k externímu A/V receiveru nebo zesilovači 2-kanálovými vstupními konektory použijte audio propojovací kabel. Kabelem propojte příslušné konektory na přehrávači i receiveru/zesilovači.

## **Připojení k receiveru/zesilovači vybavenému vstupním koaxiálním digitálním konektorem**

Výstupní digitální koaxiální nebo optický audio konektor použijte pro připojení k externímu A/V receiveru nebo zesilovači vybavenému dekodérem Dolby® Digital nebo DTS® a vstupním koaxiálním digitálním konektorem. Je třeba zakoupit koaxiální nebo optický kabel. (Nedodává se.)

---

# Příklad nastavení reproduktorů (nedodávané) pro optimální prostorový zvuk

Aby bylo dosaženo maximálního možného prostorového efektu, měly by být všechny reproduktory kromě subwooferu rozmístěny ve stejné vzdálenosti od místa poslechu.

## **Subwoofer**

Subwoofer můžete umístit na libovolné místo. Je však výhodnější umístit jej do blízkosti předních reproduktorů.

## **Přední reproduktory**

Umístěte po obou stranách TVP v přibližně stejné vzdálenosti.

## **Středový reproduktor**

Umístěte nad nebo pod TVP.

## **Zadní reproduktory**

Umístěte po bocích, případně mírně za pozici poslechu a mírně nad rovinu vašich uší.

V závislosti na tvaru místnosti můžete zadní reproduktory umístit buď za vás nebo na boční stěny atd.



## Rozmístění reproduktorů

- 1 Televizor nebo monitor
- 2 Přední levý reproduktor
- 3 Subwoofer
- 4 Středový reproduktor
- 5 Přední pravý reproduktor
- 6 Zadní levý reproduktor
- 7 Zadní pravý reproduktor
- 8 Pozice poslechu a sledování

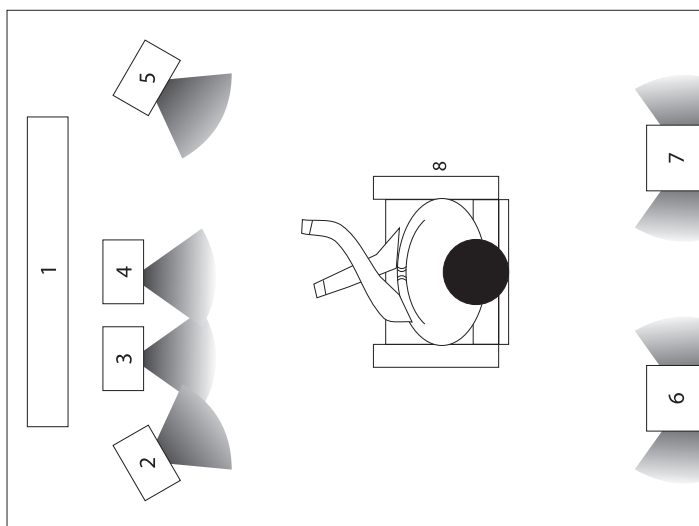

### Poznámka:

Středový reproduktor neumísťujte do väčšej vzdálenosti od pozície poslachu, ako sú prední reproduktory.



## Přehrávání disků

V závislosti na DVD nebo VIDEO CD disku mohou být některé funkce rozdílné nebo nedostupné.

Přečtěte si pokyny u disku.

Důležité upozornění:

Zařízení nemusí některé disky přehrát, v závislosti na stavu a povaze disku nebo záznamového zařízení, na kterém byl záznam na disk prováděný i přesto, že je disk v některém z podporovaných formátů. Nejedná se o poruchu zařízení.

- 1 Zapněte TVP.
- 2 Přepínač vstupního signálu na TVP přepněte na signál z tohoto zařízení.
- 3 Zapněte zařízení. Zařízení se přepne z pohotovostního režimu.
- 4 Na zařízení stiskněte  OPEN/CLOSE nebo na dálkovém ovládaní stiskněte OPEN/CLOSE. Nosič disku se vysune. Vložte disk na nosič.
- 5 Stiskněte . Nosič disku se zasune a zařízení zahájí přehrávání (Continuous play). Tlačítkem MUTE můžete vypnout zvuk. Zvuk obnovíte opětovným stiskem MUTE.

### Po provedení Kroku 5





V závislosti na DVD disku se na TV obrazovce může objevit DVD Menu. Programy lze přehrávat interaktivně, podle pokynů v Menu.

### Vypnutí zařízení

Stiskněte POWER. Zařízení se vypne.

Během přehrávání disku nevypínejte zařízení stiskem POWER. Můžete vymazat nastavení jednotlivých nabídek. Nejdříve stiskem ■ STOP ukončíte přehrávání, pak stiskněte POWER.

### Další operace

Pro	Proveďte
Ukončení přehrávání	Stiskněte ■.
Pauzu	Stiskněte  .
Obnovení přehrávání po pauze	Stiskněte  .
Přesun na následující kapitolu, skladbu nebo scénu v režimu Continuous Play	Stiskněte  .
Přesun na předcházející kapitolu, skladbu nebo scénu v režimu Continuous Play	Stiskněte  .
Ukončení přehrávání a vysunutí disku	Stiskněte OPEN/CLOSE
Vypnutí zvuku	Stiskněte MUTE. Zvuk obnovíte opětovným stisknutím tlačítka nebo zvýšením hlasitosti.

### Poznámka

Nosič disku nezavírejte zatlačením na nosič disku. Zavírete jej stisknutím tlačítka OPEN/CLOSE.

---

# Přehrávání pomocí různých funkcí

---

## Vyhledání požadovaného titulu, kapitoly nebo skladby

Během přehrávání můžete vyhledat pomocí tlačítka SEARCH jakýkoliv bod na disku.

- 1 Stiskněte SEARCH.**  
Na TV obrazovce se zobrazí zobrazení pro vyhledávání.
- 2 Stisknutím směrových tlačítek nahoru / dolů zvolte Title (Titul) nebo Chapter (Kapitola) a stisknutím číselných tlačítek zadejte číslo požadované položky.**  
Pro čísla nad 10 použijte tlačítko 0/10 a 10+.
- 3 Stiskněte ENTER.**  
Přehrávání začne od zadané položky.

### Poznámka:

Funkce je dostupná během přehrávání.

---

## Vyhledání požadovaného bodu na disku podle času

- 1 Stiskněte SEARCH.**  
Na TV obrazovce se zobrazí zobrazení pro vyhledávání.
- 2 Stisknutím směrových tlačítek nahoru/dolů zvolte Time (Čas) a stisknutím číselných tlačítek zadejte požadovaný čas. Mezi políčky se pohybujete směrovými tlačítky doleva/ doprava.**
- 2 Stisknutím číselných tlačítek zadejte čas odpovídající požadovanému bodu.**
- 3 Stiskněte ENTER.**  
Přehrávání začne od zadaného času.

### Poznámka:

Funkce je dostupná pouze při přehrávání DVD disku. V závislosti na modelu zařízení nemusí být dostupná vůbec.

---

## Zrychlený posun vpřed / vzad

---

- 1 Stiskněte tlačítko ►►.**  
Opakovaným stisknutím ►► sa rychlost přehrávání mění. Dalším stisknutím obnovíte standardní přehrávání.
- 2 Mačkejte tlačítko ◀◀.**  
Opakovaným mačkáním ◀◀ se rychlost přehrávání mění. Dalším stisknutím obnovíte standardní přehrávání.

### Poznámky:

- U CD disků a MP3 je dostupný jen jednonásobný rychlý posun vpřed / vzad.
- U VCD disků je rychlost posuvu rozdílná než u DVD disků.
- Během funkce není slyšet zvuk.

---

## Zpomalené přehrávání

### DVD disk

Stiskněte tlačítko SLOW. Opakovaným stisknutím SLOW se rychlost přehrávání mění. Dalším stisknutím obnovíte standardní přehrávání.

### Poznámka:

Během funkce není slyšet zvuk.

---

# Obnovení přehrávání z pozice ukončení přehrávání disku (jen DVD disk)

Zařízení si pamatuje pozici, kde jste naposledy ukončili přehrávání stisknutím ■. Pokud podruhé nestisknete ■, po stisknutí ►|| bude pokračovat přehrávání přesně od místa, kde jste přehrávání zastavili.

---

**1** Během přehrávání disku ukončete přehrávání stisknutím ■.

---

**2** Stiskněte ►|| (PLAY/PAUSE). Zařízení zahájí přehrávání od místa, ve kterém byl disk zastaven v Kroku 1.

 Pro přehrávání od začátku disku stiskněte dvakrát ■ a potom stiskněte ►||.

## Poznámka

Podle místa ukončení přehrávání může dojít u jeho obnovení k mírné odchylce od tohoto místa.

---

# Nabídka Menu DVD disků

Některé disky jsou vybaveny "nabídkou titulů" (title Menu) nebo "DVD Menu". U některých DVD disků mohou být tyto položky nazvané jednoduše "Menu" nebo "titul".

---

## Využití nabídky titulů

DVD disk je rozdělen na dlouhé části úseků obrazu nebo zvuku, které se nazývají "tituly". Při přehrávání DVD disku, který obsahuje několik titulů, můžete zvolit příslušný titul pomocí nabídky titulů.

---

### **1 Stiskněte TITLE.**

Na obrazovce televizoru se zobrazí nabídka titulů.

Obsah nabídky se u jednotlivých DVD disků mění.

---

### **2 Mačkáním směrových tlačítek ◀/▲/▼/▶ nebo číselných tlačítek vyberte titul, který chcete přehrávat.**

---

### **3 Stiskněte ENTER.**

Zařízení začne přehrávat vybraný titul.

---

---

## Nabídka Menu DVD disků

Některé DVD disky vám umožňují zvolit obsah disku pomocí Menu. U přehrávání těchto DVD disků si můžete pomocí DVD Menu volit takové položky, jako je jazyk pro titulky, jazyk pro zvuk atd.

---

### 1 Stiskněte MENU.

Na obrazovce televizoru se zobrazí nabídka DVD disku. Obsah nabídky se u jednotlivých DVD disků mění.

---

### 2 Mačkaním směrových tlačítek ◀/▲/▼/▶ nebo číselných tlačítek vyberte položku, kterou chcete měnit.

---

### 3 Ostatní položky měníte opakováním kroku 2.

---

### 4 Stiskněte ENTER.

---

---

## Přehrávání disků VIDEO CD s funkcemi PBC (PBC Playback)

Pomocí funkcí PBC (Playback Control) můžete využívat jednoduché interaktivní operace, funkce umožňující vyhledávání, apod.. PBC přehrávání umožňuje přehrávat VIDEO CD disky interaktivně, sledujíc zobrazené Menu na TV obrazovce. Přehrávání PBC aktivujete/vypínáte tlačítkem PBC na DO.

---

### 1 Začněte přehrávat VIDEO CD disk s PBC funkcemi.

Zobrazí se Menu s možnostmi výběru.

---

### 2 Mačkaním směrových tlačítek ▲/▼ nebo číselných tlačítek zvolte číslo požadované položky.

---

### 3 Stiskněte ENTER.

---

### 4 Postupujte interaktivně podle pokynů v Menu.

Přečtěte si pokyny k disku, protože postup ovládání může být u každého disku VIDEO CD odlišný.

---

☞ Pro přehrávání bez funkcí PBC stiskněte tlačítko ◀◀/▶▶ nebo číselných tlačítek během zastavení stopy, pak stiskněte ▶|| nebo OK. Zařízení začne přehrávat. Není možné přehrávat statické záběry, např.. zobrazení Menu. Dvojnásobným stisknutím tlačítka ■ a následným stisknutím ▶|| obnovíte PBC přehrávání.

---

## Přehrávání zvětšeného/ zmenšeného obrazu

Pomocí tlačítka ZOOM můžete zvětšit přehrávaný obraz.

---

### 1 Během přehrávání stiskněte ZOOM.

Přehrávaný obraz se zvětšuje (u různých disků je míra zvětšení různá) Q1, Q2, Q3, OFF.

---

### 2 Pro obnovení standardní velikosti obrazu stiskněte ZOOM, dokud obraz není ve standardní velikosti.

---

## Opakované přehrávání

Všechny tituly nebo skladby na disku, či jednotlivé tituly, kapitoly nebo stopy je možné opakovaně přehrávat. V závislosti na disku DVD nemusí být opakované přehrávání možné.

---

### Mačkejte tlačítko REPEAT.

Opakovaným stisknutím REPEAT se bude režim opakování měnit následovně:

#### U DVD disku

Repeat Chapter (opakování aktuální kapitoly)

↔ Repeat Title (opakování aktuálního titulu)

↔ Repeat Off (obnovení standardního přehrávání)

#### U VCD/CD disku

Repeat Single (opakování aktuální stopy/skladby) ↔ Repeat All (opakování celého obsahu disku) ↔ Repeat Off (obnovení standardního přehrávání)

#### U MP3 disku

Repeat Single (opakování aktuální skladby) ↔ Repeat Contents (opakování celé složky) ↔ Repeat All (opakování celého obsahu disku) ↔ Repeat Off (obnovení standardního přehrávání).

---

## Opakované přehrávání zvoleného úseku

Zvolený úsek je možné opakovaně přehrávat. V závislosti na disku DVD nemusí být opakované přehrávání možné.

---

### V počátečním místě úseku, který chcete opakovaně přehrávat, stiskněte tlačítko A-B.

Přehrávání pokračuje.

---

### V konečném místě úseku, který chcete opakovaně přehrávat, stiskněte znovu tlačítko A-B.

Opakovaně se přehrává zvolený úsek. Standardní přehrávání obnovíte opětovným stisknutím A-B.

---

## Změna zorných úhlů

U disků DVD, na kterých jsou zaznamenány scény z různých zorných úhlů - pohledů, se na obrazovce zobrazí indikátor s kamerou. Můžete tedy během sledování obrazu kdykoliv měnit zorný úhel. Například během přehrávání koncertu je možné zvolit pohledy na jednotlivé účinkující.

---

### **1 Během přehrávání mačkejte ANGLE.**

Zobrazí se číslo úhlu.

Číslo za lomítkem představuje celkový počet dostupných zorných úhlů.

---

### **2 Mačkáním ANGLE zvolte požadovaný zorný úhel.**

Scéna se změní podle zvoleného zorného úhlu.

#### **Poznámka**

Některé DVD disky neumožňují změnu zorného úhlu i přesto, že jsou na disku DVD zaznamenány několik zorné úhly.

---

## Zobrazení titulků

Pokud jsou na disků zaznamenány titulky, můžete si tyto titulky zobrazit kdykoli během přehrávání disku. Pokud jsou na disků zaznamenány titulky ve více jazycích, můžete si během přehrávání disku zvolit jakoukoli jazykovou mutaci titulků a kdykoliv je zobrazit.

---

### **Během přehrávání stiskněte SUBTITLE.**

Po každém stisknutí se titulky změní.

#### **Poznámka:**

Některé DVD disky neumožňují změnu titulků i přesto, že jsou na DVD disku vícejazyčné titulky zaznamenány.

---

## Výběr zvukové stopy

Pokud je na disku zaznamenáno několik zvukových stop (např. AUDIO 1 ve formátu Dolby Digital a AUDIO 2 ve formátu PCM stereo), můžete si tyto stopy měnit. Pokud jsou na disku zvukové stopy ve více jazycích, můžete si během přehrávání disku zvolit jakoukoli jazykovou zvukovou stopu.

---

### Během přehrávání stiskněte LANGUAGE.

Po každém stisknutí se zvuk změní.

#### **Poznámka:**

Některé DVD disky neumožňují změnu zvukové stopy i přesto, že jsou na disku DVD vícejazyčné zvukové stopy zaznamenány.

---

## Zobrazení informací o přehrávání

Můžete zobrazit údaje jako je doba přehrávání a zbývající čas aktuálního titulu, kapitoly nebo skladby a celkový čas přehrávání a zbývající čas disku.

---

### Během přehrávání DVD disku stiskněte OSD.

Při mačkání tlačítka se zobrazují následující informace:  
typ disku, titul/(uplynulý čas/ zbývající čas právě přehrávaného titulu), kapitola/(uplynulý čas/ zbývající čas právě přehrávané kapitoly), uplynulý čas/zbývající čas disku,  
zvuková stopa: (číslo právě přehrávané zvukové stopy/ celkový počet zvukových stop) nebo OFF, zorné úhly: (číslo právě přehrávaného zorného úhlu/celkový počet zorných úhlů) nebo OFF, aktuální datový tok.

---

### Znovu stiskněte OSD.

Zobrazení se vypne.

---

#### **Upozornění:**

Během přehrávání SVCD / VCD / CD / CD-R disku se zobrazované informace mírně odlišují od informací zobrazovaných u DVD disku. U různých disků se mohou zobrazovat různé informace a mohou se od zde popsaných informací odlišovat.



---

## Sestavení programu

Všechny tituly nebo skladby na disku, či jednotlivé tituly, kapitoly nebo stopy je možné zařadit do programu a pak takový program přehrávat. V závislosti na DVD/CD/CD-R disku nemusí být programované přehrávání možné.

---

### Stiskněte tlačítko PROG.

Zobrazí se zobrazení pro programování.

---

**Zadávejte čísla položek do programu. Po zadání požadovaných položek zvolte Play (Přehrát) a stiskněte ENTER nebo stiskněte přímo tlačítko ►II.**

Položky se přehrají v zadaném pořadí.

Pokud zvolíte Clear (Zrušit) a stisknete ENTER, všechny zadané položky se z programu vymažou.

---

## Přehrávání v náhodném pořadí

Položky na disku je možné přehrávat v náhodném pořadí. V závislosti na DVD/CD/CD-R disku nemusí být přehrávání v náhodném pořadí možné.

---

### Během přehrávání disku stiskněte tlačítko RAN (RANDOM).

Zobrazí se Shuffle (promíchat) a spustí se přehrávání v náhodném pořadí.

---

### Pro vypnutí přehrávání disku v náhodném pořadí znovu stiskněte tlačítko RAN (RANDOM).

Zobrazí se OFF (Vypnuto) a přehrávání v náhodném pořadí se zruší.

---

## Přepínání formátu výstupního video signálu

Tlačítkem V-MODE na DO můžete přepínat formát výstupního video signálu. Zařízení musí být zastaveno a nesmí v něm být vložen disk.

---

## Přepínání audio kanálu tlačítkem L/R na DO

Tlačítkem L/R přepínáte režim audio signálu z přehrávače mezi stereo zvukem, levým a pravým kanálem a mono zvukem.

---

## Přepínání normy výstupního video signálu tlačítkem N/P na DO

Tlačítkem N/P přepínáte normu výstupního video signálu z přehrávače mezi normou NTSC nebo PAL. Zařízení musí být zastaveno a nesmí v něm být vložen disk.

---

## Přehrávání souborů z paměťové karty/USB jednotky

Přehrávač umožňuje přehrávání souborů uložených na paměťových kartách (SD, MMS, MS)/USB jednotkách.

---

**1 Do USB konektoru zasuňte USB jednotku.**

---

**2 Tlačítkem DVD/USB zvolte zdroj vstupního signálu (USB jednotku).**  
Zobrazí se tabulka se strukturou složek a souborů a s možnostmi pro přehrávání.

---

**3 Směrovými tlačítky vyberte požadovaný soubor a stiskněte ENTER.**  
Spustí se přehrávání souboru.

### **Poznámka:**

Ostatní operace přehrávání jsou identické jako při přehrávání z disků.

### **Upozornění:**

Zařízení nemusí podporovat všechny USB paměťové jednotky a USB přehrávače dostupné na trhu.

### **Poznámka:**

USB podporuje externí hardisk (HDD) s vlastním napájením ve formátu FAT32. Formát NTFS (New Technology File System) není podporován.

---

## Přehrávání souborů ve formátu MPEG 4 (DivX)

Přehrávač umožňuje přehrávání video souborů MPEG 4 (DivX) uložených na disku.

---

**1 Vložte/připojte médium se souborem MPEG 4.**  
Zobrazí se tabulka se strukturou složek a souborů a s možnostmi pro přehrávání.

---

**2 Proveďte nastavení a výběr podle popisu pro přehrávání z USB jednotky.**

---

**3 Směrovými tlačítky vyberte soubor a stiskněte ENTER.**  
Spustí se přehrávání souboru.

---

**4 Pokud se chcete vrátit do vyšší úrovně, směrovými tlačítky zvolte značku pro východ z dané složky a stiskněte ENTER.**

### **Poznámka:**

Pokud disk obsahuje smíšené soubory, v pravém okně můžete filtrovat, jaký typ souborů chcete přehrávat.

Zvolit je možné Audio, Photo a Video. Položka Repeat umožňuje volit režim opakovaného přehrávání.

### **Poznámka:**

Pokud složka s video souborem obsahuje i soubor titulků, automaticky se budou zobrazovat i titulky (srt, txt, sub apod.). Soubor titulků musí mít stejný název jako video soubor. Pokud jsou titulky v nekompatibilním formátu, nezobrazí se.

---

---

# Přehrávání souborů ve formátu JPEG

Přehrávač umožňuje přehrávání obrazových souborů ve formátu JPEG uložených na disku.

## JPEG

JPEG je zkratka pro „Joint Photographic Experts Group“ - skupinu expertů nominovanou za účelem vypracování metody komprese obrazových dat. Nejznámější standard mezi JPEG je 10918-1 (ITU-T T.81), který je prvním z řady částí standardů pro kompresi statických snímků.

## Co je obrazový CD disk?

DVD přehrávač dokáže přehrávat soubory JPEG, nejčastěji vytvářené digitálními fotoaparáty a obrazové CD disky typu KODAK. Můžete tak sledovat obrazové soubory uložené na CD-R disku na TV obrazovce. Maximální rozměr obrázku, který přehrávač dokáže zpracovat je 3840 x 3840 pixelů.

---

## 1 Vložte/připojte médium se soubory JPEG.

Zobrazí se tabulka se strukturou složek a souborů a s možnostmi pro přehrávání.

---

## 2 Proveďte nastavení a výběr podle popisu pro přehrávání z USB jednotky.

---

## 3 Směrovými tlačítky vyberte požadovaný soubor a stiskněte ENTER.

Zobrazí se zvolený obrázek.

---

## 4 Obrázky můžete prohlížet pomocí tlačítek ovládání přehrávání.

Pokud stisknete PLAY, budou se postupně zobrazovat všechny obrázky, tlačítka NEXT (posuv vpřed)/PREV (posuv vzad) zobrazíte předchozí nebo následující obrázek.

---

## 5 Obrázky můžete otáčet. Stiskněte ANGLE.

Po stisknutí směrových tlačítek se obrázek otáčí o 90 a 180 stupňů.

---

## 6 Obrázky můžete zvětšovat. Stiskněte ZOOM.

Po stisknutí ZOOM se obrázek zvětšuje nebo zmenšuje.

---

## 7 Tlačítkem MENU můžete zobrazit až 9-12 obrázků v jednom zobrazení. Stiskněte MENU.

Zobrazí se 9-12 obrázků.

---

## 8 Směrovými tlačítky vyberte požadovaný soubor a stiskněte ENTER.

Zobrazí se zvolený obrázek.

---

## 9 Pokud se chcete vrátit do vyšší úrovně, směrovými tlačítky zvolte značku pro východ z dané složky a stiskněte ENTER.

### Poznámka:

Pokud disk obsahuje smíšené soubory, v pravém okně můžete filtrovat, jaký typ souborů chcete přehrávat. Zvolit je možné Audio, Photo a Video.

### Upozornění:

Kvalita zobrazení závisí na kvalitě vašeho TVP.

---

# Přehrávání souborů MP3/WMA

Přehrávač umožňuje přehrávání formátu MP3 v audio kvalitě srovnatelné s CD diskem.

Soubory MP3 musí být v následujícím formátu:

Formát disku: ISO 9006, Joliet

Formát souboru: MP3

Datový tok: 32 - 192 Mb/s

Celkový počet souborů a alb na disku: cca 350

Vzorkovací frekvence:

Konstantní datový tok:

32/44,1/48/68 kHz

Variabilní datový tok: 16/22/24/32 kHz

Podpora ID3Tag

## Upozornění:

MP3 soubory se nemusí přehrát, pokud je disk poškrábaný nebo nekvalitní, soubory nejsou v podporovaném formátu, soubory jsou uloženy na neuzavřeném CD-R nebo CD-RW disku apod.

---

## 1 Vložte/připojte médium s MP3/WMA soubory.

Zobrazí se tabulka se strukturou složek a souborů a s možnostmi pro přehrávání.

---

## 2 Proveďte nastavení a výběr podle popisu pro přehrávání z USB jednotky.

---

## 3 Směrovými tlačítky vyberte složku a poté z ní skladby, které chcete přehrávat, a stiskněte ENTER.

---

## 4 Pokud se chcete vrátit do vyšší úrovně, směrovými tlačítky zvolte značku pro východ z dané složky a stiskněte ENTER.

---

## Poznámka:

Pokud disk obsahuje smíšené soubory, v pravém okně můžete filtrovat, jaký typ souborů chcete přehrávat. Zvolit lze Audio, Photo a Video.

**Repeat:** Umožňuje volit režim opakovaného přehrávání.

**Mode:** Umožňuje volit různé režimy přehrávání.

*Normal:* standardní režim přehrávání

*Shuffle:* přehrávání v náhodném pořadí.

Tento režim zrušíte přepnutím na jiný režim přehrávání.

*Music Intro:* přehrávání úvodních 10 sekund ze skladeb

**Edit Mode:** Režim sestavení programu.

Mačkáním směrových tlačítek zvolte požadovanou skladbu a stisknutím ENTER ji potvrďte. Zvolením **Add to program** spustíte přehrávání programu.

**Program view:** Zobrazení programu

**Browser view:**

Zobrazení složek skladeb

**Add to program:**

Přidání skladby do programu

**Clear program:** V režimu úplného zastavení, (stiskněte STOP dvakrát) zvolením této položky smažete sestavený program z paměti.

**Upozornění:**

Zrychlený posuv vpřed/vzad při přehrávání MP3 disků nemusí být dostupný.

# Nastavení přes nabídku SETUP

Po stisknutí tlačítka SETUP na dálkovém ovládání v režimu zastavení se na obrazovce zobrazí nabídka nastavení (Setup) s ikonami v následující struktuře:

## SETUP (NASTAVENÍ)

GENERAL SETUP  
(ZÁKLADNÍ NASTAVENÍ)  
AUDIO SETUP (ZVUK)  
DOLBY DIGITAL SETUP  
VIDEO SETUP (OBRAZ)  
PREFERENCES SETUP  
(PREFERENCE)

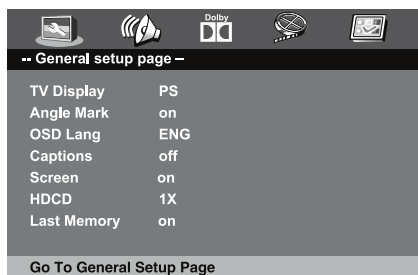

Směrovými tlačítky ◀▶ vyberte požadovanou záložku nabídky a směrovými tlačítky ▲▼ na dálkovém ovládání vyberte požadovanou položku z dané nabídky a stisknutím tlačítka ENTER výběr potvrdíte. Zobrazí se Menu pro zvolenou položku. Menu pro zvolenou položku můžete zobrazit také stisknutím ▶. Do vyšší úrovně Menu se zase vrátíte stisknutím ◀. Stiskem SETUP nabídku Setup vypnete.

### Upozornění:

V závislosti na modelu zařízení se mohou položky jednotlivých nabídek Menu a jejich názvy mírně lišit. Je to způsobeno neustálou aktualizací softwaru přístroje.

### Poznámka:

- Pokud je název položky nevýrazný, položka není dostupná. Pokud chcete nastavování takové položky zpřístupnit, ukončete provádění jakékoli operace DVD přehrávače (stisknete dvakrát tlačítko ■ STOP).

## GENERAL SETUP (HLAVNÍ NASTAVENÍ)

Tato nabídka má následující strukturu.

### GENERAL SETUP (ZÁKLADNÍ NAST.)

TV DISPLAY (TV OBRAZOVKA)  
ANGLE MARK  
(ÚHEL POHLEDU)  
OSD LANG (JAZYK MENU)  
CAPTIONS (TITULKY)  
SCREEN SAVER (SPOŘIČ)  
HDCD (DIGITÁLNÍ FILTR)  
LAST MEMORY  
(PAMĚŤ MÍSTA ZASTAVENÍ)

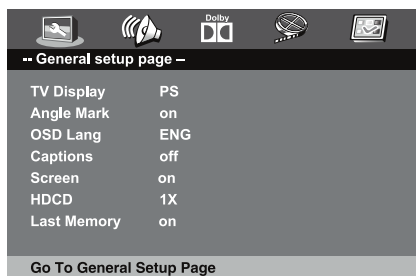

- TV DISPLAY:** Nastavit lze tři režimy formátu zobrazování (poměru stran): Normal/PS, Normal/LB a Wide. Formát obrazu WIDE zvolte při připojení přehrávače k širokoúhlému televizoru. Pokud vlastníte klasický TV přijímač s poměrem stran 4:3, zvolte nastavení NORMAL/PS nebo NORMAL/LB.
- ANGLE MARK:** Nastavit lze ON pro zapnutí zobrazování značky zorného úhlu nebo OFF pro vypnutí zobrazování.
- OSD LANG:** Nastavení jazyka pro zobrazované Menu na obrazovce.
- CAPTIONS:** Nastavit lze ON pro zapnutí zobrazování titulků pro sluchově postižené osoby nebo OFF pro vypnutí zobrazování.
- SCREEN SAVER:** Nastavit lze ON pro zapnutí spořiče obrazovky, nebo OFF pro vypnutí spořiče. Spořič se zobrazí, když je přehrávač zastaven cca 5 minut bez obsluhy.

f) **HDCD:** Nastavení voleb digitálního filtru. Nastavit lze OFF pro vypnutí filtru, nebo volby 1x a 2x pro stupeň filtru.

g) **LAST MEMORY:** Nastavit lze ON pro zapnutí paměti místa zastavení přehrávání nebo OFF pro vypnutí paměti. Pokud je paměť zapnuta, přehrávač si pamatuje místo zastavení přehrávání pro daný disk a použije ho při obnovení přehrávání.

## AUDIO SETUP (ZVUK)

Tato nabídka má následující strukturu.

### AUDIO SETUP

SEAKER SETUP  
(NASTAVENÍ  
ANALOG VÝSTUPŮ)  
SPDIF SETUP  
(NASTAVENÍ SPDIF)

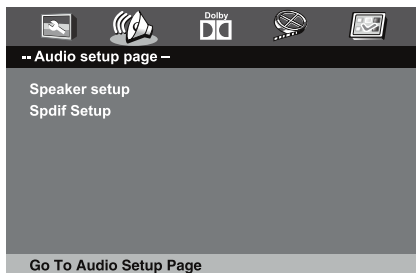

#### a) **SPEAKER SETUP:**

Nabídka Speaker Setup má následující podnabídky:

**DOWNMIX:** Nastavit lze LT/RT pro zvuk typický pro kinosály, STEREO pro mixování 5.1 kanálového zvuku do dvou stereo kanálů.

#### b) **SPDIF SETUP:** Nabídka SPDIF Setup má následující podnabídky:

**SPDIF OUTPUT:** Nastavit lze SPDIF/PCM pro výstup digitálního audio signálu v 2 kanálovém (stereo) formátu, SPDIF/RAW pro výstup digitálního audio signálu v 5.1 kanálovém formátu nebo SPDIF OFF pro vypnutí digitálního audio výstupu.

## DOLBY DIGITAL SETUP (NASTAVENÍ DOLBY DIGITAL)

Tato nabídka má následující strukturu.

### DOLBY SETUP

DUAL MONO  
(DUÁLNI MONO)  
DYNAMIC  
(DINAMICKÁ KOMPRESI)



- a) **DUAL MONO:** Nastavit lze následující režimy výstupního audio signálu: L-MONO nebo R-MONO pro zvuk levého kanálu nebo zvuk pravého mono kanálu do obou reproduktorů, STEREO pro stereo výstup, V SURR pro surround zvuk a MIX-MONO pro audio výstup levého i pravého kanálu současně do obou reproduktorů.
- b) **DYNAMIC:** Nastavit je možné od nastavení OFF pro vypnutí komprese dynamického rozsahu až po nastavení FULL pro maximální kompresi dynamického rozsahu.

## VIDEO SETUP (NASTAVENÍ OBRAZU)

Tato nabídka má následující strukturu.

### VIDEO SETUP

COMPONENT (VIDEO VÝSTUP)  
SCAN MODE (ROZLIŠENÍ)  
QUALITY (KVALITA OBRAZU)  
HDMI SETUP  
(HDMI NASTAVENIA)

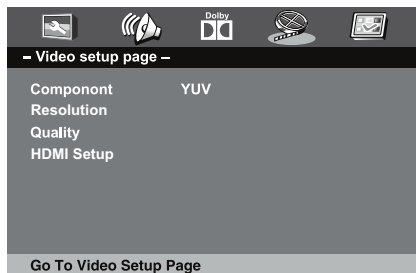

- a) **COMPONENT:** Nastavit lze tři režimy výstupního video signálu: S-VIDEO pro výstup S-video signálu, YUV pro výstup komponentního video signálu a RGB pro výstup signálu RGB.
- b) **SCAN MODE:** Nastavení formátu rozkladu obrazu (řádkování TV obrazu) výstupního video signálu. Nastavení zvolte podle připojeného televizoru. Zvolit můžete progresivní řádkování (P-SCAN) nebo prokládaný formát (INTERLACE).
- c) **QUALITY:** Nastavení obrazové kvality. Nastavit lze tyto položky: SHARPNESS (OSTROST)  
BRIGHTNESS (JAS)  
CONTRAST (KONTAST)  
GAMMA (GAMA KŘIVKA)  
HUE (ODSTÍN)  
SATURATION (SYTOST BARVY)  
**SHARPNESS:** Nastavení ostrosti obrazu na vysokou (High), střední (Mid) nebo nízkou (Low) hodnotu.  
**BRIGHTNESS:** Nastavení jasu obrazu v rozsahu -20 až +20.  
**CONTRAST:** Nastavení kontrastu obrazu v rozsahu -16 až +16.

**d) HDMI SETUP:** Nastavení HDMI audio digitálního výstupu v režimech AUTO a PCM.

## PREFERENCE SETUP (PREFERENCE)

Tato nabídka má následující strukturu.

### PREFERENCE

TV TYPE (TV NORMA)  
AUDIO (ZVUK)  
SUBTITLE (TITULKY)  
DISC MENU (NABÍDKA  
DISKU)  
PARENTAL  
(RODIČOVSKÝ ZÁMEK)  
PASSWORD (HESLO)  
DEFAULT (VÝROBNÍ  
NASTAVENÍ)

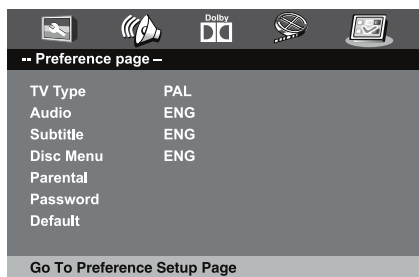

**a) TV TYPE:** Nastavit lze AUTO pro multi normové TVP, NTSC pro TVP s normou NTSC a PAL pro TVP s normou PAL.

**b) AUDIO:** Nastavení prioritního jazyka pro zvukovou stopu.

**c) SUBTITLE:** Nastavení prioritního jazyka pro titulky.

**d) DISC MENU:** Nastavení prioritního jazyka pro zobrazování Menu DVD disku.

**e) PARENTAL:** Nastavení rodičovského zámku. Nastavit lze omezení přehrávání od nejslabších omezení 1 KID SAF (vhodné i pro děti) až po nejpřísnější kritéria 8 ADULT (pouze dospělí).

Před každou změnou nastavení omezení je třeba zadat heslo.

### **PASSWORD:**

Heslo je z výroby nastaveno na "136900". Změnu zvolením a zadáním starého hesla (OLD PASSWORD), následně zadáním nového hesla (NEW PASSWORD) a potvrzením nového hesla (CONFIRM PWD). Poté stisknete ENTER. Nové heslo je nastaveno a při změně nastavení omezení přehrávání budete vyzváni k zadání hesla.

**POZNÁMKA:** Při změně hesla si nové heslo poznamenejte pro případ, že byste časem nové heslo zapoměli.

**g) DEFAULT:** Zrušení všech provedených nastavení a obnovení všech nastavení z výroby. Zvolte položku RESET a stisknete ENTER. Obnoví se výrobní nastavení přehrávače.



---

## Kopírování skladeb z audio CD na USB jednotku ve formátu MP3

Přehrávač umožňuje zkopírovat požadované nebo všechny skladby z přehrávaného audio CD disku na USB jednotku ve formátu MP3 v audio kvalitě srovnatelné s CD diskem.

- 1 Vložte audio CD disk obsahující požadované skladby a do USB konektoru připojte USB paměťovou jednotku s dostatečně volnou kapacitou pro zkopírované soubory.**
  - 2 Spusťte přehrávání audio CD disku a stiskněte tlačítko SUBTITLE.**  
Zobrazí se tabulka (Menu) s možnostmi pro kopírování (ripování).
  - 3 V Menu proveďte požadovaná nastavení a zvolte požadované nebo všechny skladby pro kopírování.**
  - 4 Směrovými tlačítky vyberte START a stiskněte ENTER.**  
Spustí se kopírování (ripování).
- 

---

## Odstranění souborů z USB jednotky

Přehrávač umožňuje odstranit požadované nebo všechny soubory z připojené USB jednotky.

- 1 Do USB konektoru připojte USB paměťovou jednotku se soubory, které chcete odstranit.**
  - 2 Stiskněte tlačítko SUBTITLE.**  
Zobrazí se tabulka (Menu) s možnostmi pro odstraňování.
  - 3 V Menu proveďte požadovaná nastavení a zvolte požadované nebo všechny soubory pro odstranění. U vybraných souborů se zobrazí znak ✓.**
  - 4 Směrovými tlačítky vyberte DELETE a stiskněte ENTER.**  
Soubory se odstraní.
-

---

# Řešení problémů

Pokud se během provozu zařízení vyskytne nějaký problém, pokuste se jej vyřešit pomocí níže uvedeného přehledu dříve než přistoupíte k žádosti o opravu. Pokud nějaký problém přetrvává, obraťte se na nejbližšího prodejce.

---

## Napájení

Zařízení se nezapne.

- ➔ Zkontrolujte, zda je síťová šňůra správně připojena do elektrické zásuvky.

---

## Obraz

Není vidět obraz.

- ➔ Propojovací kabely nejsou správně připojeny.
- ➔ Propojovací kabely jsou poškozené.
- ➔ Zařízení není připojeno ke správnému vstupnímu konektoru na TVP.
- ➔ Na TVP není správně zvolen vstupní video signál, takže není možné vidět obraz ze zařízení.

---

**Dochází k výskytu obrazového šumu.**

- ➔ Disk je znečištěn nebo je vadný.
- ➔ Pokud video signál ze zařízení prochází přes VCR a následně vstupuje do TVP, kvalita obrazu může být u některých DVD programů ovlivněna ochranou před kopírováním.

---

**Obraz nevyplňuje celou obrazovku, i když v nabídce “GENERAL SETUP” nastavíte v položce “TV DISPLAY” příslušný formát.**

- ➔ Formát je fixně zadán na disku DVD.

---

**Obraz je černobílý.**

- ➔ Některé TVP reprodukují při přehrávání disků nahraných v normě NTSC černobílý obraz.

---

## Zvuk

**Není slyšet zvuk.**

- ➔ Propojovací kabel není pevně připojen.
- ➔ Propojovací kabel je poškozen.
- ➔ Pokud je na obrazovce zobrazeno “MUTING”, stiskněte na dálkovém ovládání MUTE.
- ➔ Audio propojovací kabel je poškozen. Vyměňte ho za nový.
- ➔ Zařízení je přepnuto v režimu pauzy nebo v režimu zpomaleného přehrávání. Stisknutím ►|| obnovíte standardní přehrávání.
- ➔ Zařízení je v režimu rychlého posuvu vpřed nebo vzad. Stisknutím ►|| obnovíte standardní přehrávání.
- ➔ Zkontrolujte zapojení reproduktorů.

---

**Levý a pravý kanál jsou nevyváženy, nebo zaměněny.**

- ➔ Zkontrolujte, zda jsou reproduktory a komponenty připojeny správně.

---

**Zvuk není kvalitní (šumí).**

- ➔ Zkontrolujte, zda jsou reproduktory a komponenty připojeny správně.
- ➔ Zkontrolujte, zda se propojovací kabely nenacházejí v blízkosti transformátoru nebo motoru a zda jsou ve vzdálenosti alespoň 3 metry od TVP.
- ➔ Přemístěte TVP dále od audio zařízení.
- ➔ Koncovka kabelu a konektor jsou znečištěné. Vyčistěte je hadříkem navlženým v lihu.
- ➔ Vyčistěte disk.

---

**Během přehrávání VIDEO CD nebo CD disku zvuk ztrácí stereo efekt.**

- ➔ Zkontrolujte, zda jste zařízení připojili správně.

---

## **Při přehrávání zvukových stop Dolby Digital jsou prostorové efekty těžko slyšitelné.**

- ➔ Zkontrolujte zapojení a nastavení reproduktorů.
- ➔ V závislosti na DVD disku nemusí být výstupní signál zaznamenán pro všechny kanály výstupu 5.1. Signál může být monofonní nebo stereofonní i když je zvuková stopa zaznamenána ve formátu Dolby Digital.

---

## **Při přehrávání zvukových stop Dolby Digital nebo MPEG audio jsou prostorové efekty těžko slyšitelné.**

- ➔ Zkontrolujte zapojení a nastavení reproduktorů.
- ➔ V závislosti na DVD disku nemusí být výstupní signál zaznamenán pro všechny kanály výstupu 5.1. Signál může být monofonní nebo stereofonní i když je zvuková stopa zaznamenána ve formátu Dolby Digital nebo MPEG audio.

---

## **Zvuk je reprodukován pouze středovým reproduktorem.**

- ➔ V závislosti na disku může být zvuk reprodukován jen středovým reproduktorem.

---

## **Provoz**

---

### **Dálkové ovládání nefunguje.**

- ➔ Mezi dálkovým ovládáním a zařízením jsou překážky.
- ➔ Vzdálenost mezi dálkovým ovládáním a zařízením je příliš velká.
- ➔ Dálkové ovládání nesměrujte na senzor dálkového ovládání na zařízení.
- ➔ Baterie v dálkovém ovládání jsou slabé.

---

### **Disk se nepřehrává.**

- ➔ Uvnitř není žádný disk.
- ➔ Disk je naopak.  
Disk vkládejte na nosič disku správně, přehrávanou stranou směrem dolů.
- ➔ Disk je zdeformován.
- ➔ Uvnitř zařízení zkondenzovala vlhkost.  
Vyjměte disk a ponechte zařízení zapnuté přibližně půl hodiny. Před přehráváním disku zařízení opět zapněte.

---

### **Zařízení automaticky přehrává disk.**

- ➔ DVD disk je vybaven funkcí automatického přehrávání.

---

### **Přehrávání se automaticky ukončí.**

- ➔ Některé disky obsahují funkci automatického přerušení signálu. Při přehrávání takového disku zařízení ukončí přehrávání při dosažení daného signálu automatického přerušení.

---

### **Jazyk pro zvukovou stopu nelze změnit.**

- ➔ Na DVD disku nejsou zaznamenány vícejazyčné zvukové stopy.
- ➔ Změna jazyka stopy není na disku dostupná.

---

### **Jazyk pro titulky nelze změnit.**

- ➔ Vícejazyčné titulky nejsou na DVD disku zaznamenány.

- ➔ Změna jazyka titulků není na DVD disku dostupná.

---

### **Titulky není možné vypnout.**

- ➔ Některé DVD disky neumožňují vypnutí titulků.

---

### **Zorný úhel není možné změnit.**

- ➔ Scény nejsou na DVD disku nahrané z více úhlů. Změňte zorný úhel, když je na obrazovce zobrazen indikátor kamery.
- ➔ Změna úhlů není na DVD disku dostupná.

---

### **Zařízení nepracuje správně.**

- ➔ Statická elektřina atd. může mít vliv na správnost provozu zařízení. Stiskem POWER na zařízení vypnete zařízení a poté jej znovu zapnete.

---

### **Disk se nepřehrává, přehrávání přeskakuje nebo přehrávač zamrzl a přehrávač nereaguje na stisk žádného tlačítka i když je vložen disk v jednom z podporovaných formátů.**

- ➔ Statická elektřina atd. může mít vliv na správnost provozu zařízení nebo povahové vlastnosti disku nejsou vhodné pro přehrávání. Stiskem POWER na zařízení vypnete zařízení, odpojte síťovou šňůru od elektrické zásuvky a pak zařízení znovu zapnete. Nejedná se o poruchu zařízení.

---

## **Slovník**

### **Přenosová rychlost**

Hodnota představující počet zkomprimovaných video dat na DVD disku za jednu sekundu. Jednotka je jeden Mbps (megabit za sekundu). 1 Mbps znamená přenos 1 000 000 bitů za sekundu. Čím vyšší je přenosová rychlost, tím větší je objem dat. To však nemusí zákonitě znamenat, že dosáhnete vyšší kvality reprodukce obrazu.

---

### **Chapter (Kapitola)**

Úseky obrazu nebo zvuku, které jsou menší než tituly. Titul se skládá z několika kapitol. Každé kapitole je přiřazeno číslo, které umožňuje vyhledání požadované kapitoly.

---

### **Dolby Digital**

Tento zvukový formát pro kinosály vznikl zdokonalením systému Dolby Pro Logic Surround. Zadní kanál je stereofonní a v tomto formátu je pro dokonalou reprodukci hlubokých tónů i jeden oddělený kanál pro subwoofer. Formát se také nazývá "5.1", kanál pro subwoofer se počítá jako 0.1 kanál (jelikož pracuje pouze tehdy, když je potřeba reprodukce hlubokých tónů). Všechny 6 kanálů je u tohoto formátu zaznamenáváno zvlášť, čímž se dosáhne důkladné oddělení všech kanálů. Navíc, jelikož jsou všechny signály zpracovány digitálně, došlo k minimalizaci výskytu rušení signálu.

---

### **Dolby Pro Logic Surround**

Jako jedna z metod dekódování prostorového zvuku vytvoří metoda Dolby Pro Logic Surround z dvoukanalového zvuku čtyřkanalový. Ve srovnání s předešlým systémem Dolby Surround, systém Dolby Pro Logic Surround reprodukuje levo-pravou panoramaticku přirozenější a přesněji lokalizuje zvuky. Pro maximální využití systému Dolby Pro Logic Surround je třeba připojit pár zadních reproduktorů a středový reproduktor. Zadní reproduktory reprodukuje monofonní zvuk.

---

---

## DTS

Technologie digitální audio komprese vyvinutá společností Digital Theater Systems, Inc. Tato technologie využívá 5.1 kanálový prostorový zvuk. Zadní kanál je stereofonní a v tomto formátu je i jeden oddělený kanál pro subwoofer. DTS také disponuje 5.1 oddělenými kanály ve vysoké kvalitě digitálního zvuku. Precizní oddělení všech kanálů je zajištěno samostatným uložením kanálů na disku a jejich digitálním zpracováním.

---

## DVD disk

Na disk lze uložit až 8 hodin obrazu i přesto, že průměr tohoto disku je totožný s průměrem běžného CD disku. Kapacita údajů jednovrstvého jednostranného DVD disku je 4,7 GB (gigabajtů), což je 7-krát více než kapacita CD disku. Datová kapacita dvouvrstvého jednostranného DVD disku je 8,5 GB, jednovrstvého oboustranného DVD disku je 9,4 GB a kapacita dvouvrstvého oboustranného DVD disku je 17 GB. Obrazová data využívají formát MPEG 2, jeden z nejrozšířenějších světových standardů technologie digitální komprese dat. Obrazová data jsou komprimována přibližně v poměru 1:40 k jejich původní velikosti. DVD disk také využívá rozličnou úroveň technologie kódování, která mění charakter dat podle aktuálního stavu reprodukováného obrazu.

Zvukové údaje jsou nahrány ve formátu Dolby Digital a také v PCM, což vám umožňuje využívat reprodukci zvuku co nejněvčetněji k danému prostředí.

DVD disky jsou dokonce vybaveny i různými dalšími funkcemi, jako je změna zorného úhlu, vícejazyčné mutace a rodičovský zámek (Parental Control).

---

### Funkce více úhlů

Na některých discích jsou zaznamenány pohledy na scénu z několika zorných úhlů.

---

### Funkce více jazyků

Na některých discích jsou zvuk nebo titulky zaznamenány ve více jazycích.

---

### Parental Control

Funkce DVD disků, která umožňuje omezení přehrávání dle věku uživatele a úrovně omezení pro danou zemi. Omezení je různé u každého disku; po zapnutí této funkce je přehrávání zcela znemožněno, násilné scény jsou přeskočeny nebo nahrazeny jinými scénami apod.

---

### Playback Control (PBC)

Signály zakódované na VIDEO CD discích (Ver. 2.0) pro ovládání přehrávání. Pomocí nabídek Menu nahraných na VIDEO CD discích s funkcemi PBC můžete využívat přehrávání jednoduchých interaktivních programů, programů s vyhledáváním apod..

---

### Title (Titul)

Nejdelší úsek obrazu nebo hudebního díla na DVD disku; film atd., při filmovém díle na video disku; zda album atd., při hudebních dílech na audio disku. Každému titulu je přiřazeno číslo, které vám umožňuje snadné vyhledání požadovaného titulu.

### Track (Stopa / skladba)

Úseky obrazu nebo hudby na CD nebo VIDEO CD disku. Každé stopě je přiřazeno číslo, pomocí kterého si můžete požadovanou stopu vyhledat.

---

### VIDEO CD disk

Kompaktní disk obsahující hrané filmy. Obrazová data využívají formát MPEG 1, jeden z nejrozšířenějších světových standardů technologie digitální komprese dat. Obrazové údaje jsou komprimovány přibližně v poměru 1:140 k jejich původní velikosti. Z toho vyplývá, že 12 cm VIDEO CD disk může obsahovat maximálně 74 minut hraného filmu. VIDEO CD disky obsahují také audio data. Zvuky mimo slyšitelný práh sluchu jsou komprimovány, zatímco slyšitelné zvuky jsou uloženy bez komprese. VIDEO CD disky mohou obsahovat až 6-krát více audio dat než standardní audio CD nosiče. Existují 2 verze VIDEO CD disků.

- Verzia 1.1: Můžete přehrávat pouze hraný film spolu se zvukem.
- Verzia 2.0: Můžete přehrávat obrázky s vysokým rozlišením a využívat funkce PBC. Toto zařízení umožňuje přehrávání obou verzí.

---

# Technické údaje

## DVD/CD/CD-R/CD-RW/VCD/SVCD/DivX/MP3/WMA/JPEG přehrávač

**Video výstup:** RCA VIDEO 1.0 P-P, 750 Ohm, asymetrický, sych. negativní  
SCART konektor, HDMI v.1.3

### Audio výstup

**2-kanálový analogový výstup** RCA konektor x 2

**Odstup signál-šum** Více než 95dB

**Digitální koaxiální výstup** 0,5 P-P 75 Ohm

**Celkové harmonické zkreslení**

Méně než 0,0025%

**Frekvenční rozsah**

20 Hz - 20 kHz

### Všeobecné

**Napájení** 230 V, 50 Hz

**Příkon** 10 W

**Rozměry (š x v x h):** 25,5 x 3,8 x 21

**Hmotnost:** 1,1 kg

### Dodávané příslušenství

1x Dálkové ovládání

2x Baterie do dálkového ovládání

1x Návod k obsluze

1x AV kabel

**Právo na změny vyhrazeno!**