

BETRIEBSANLEITUNG AKKU-RADIO

WR 2000



- DE
- GB
- NL
- FR
- ES
- IT
- SI
- HR
- PL
- CZ
- SK
- HU
- DK
- SE
- NO
- FI
- LT
- LV
- RU
- UA



Inhaltsverzeichnis

Deutsch	8
English	22
Nederlands	36
Français	50
Español	66
Italiano	81
Slovenščina	96
Hrvatski	110
Polski	124
Česky	139
Slovenská	153
Magyarul	167
Dansk	182
Svensk	196
Norsk	210
Suomi	223
Lietuvių	237
Latviešu	251
Русский	265
Україна	280

© 2018

AL-KO KOBER GROUP Kötz, Germany

This documentation or excerpts thereof may not be reproduced or disclosed to third parties without the express permission of the AL-KO KOBER GROUP.

01

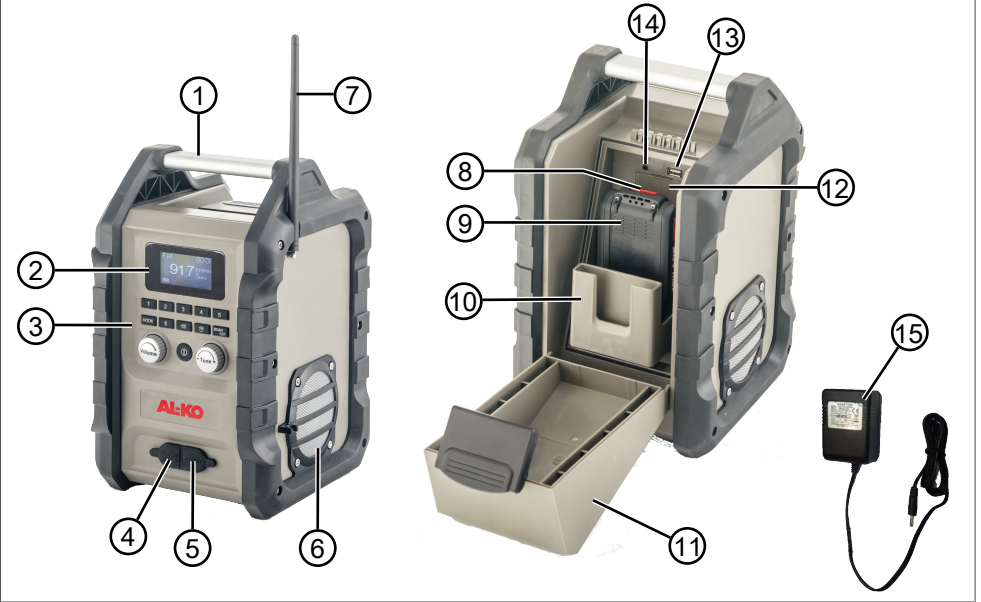

02

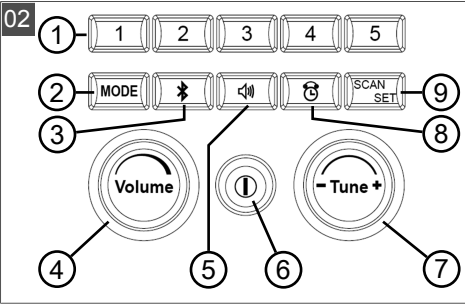

03

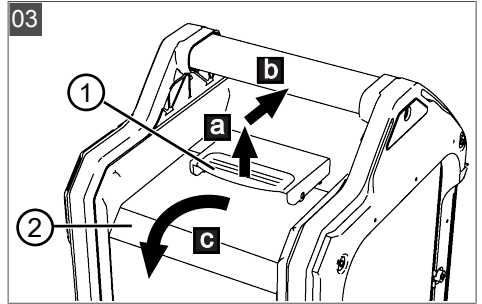

04

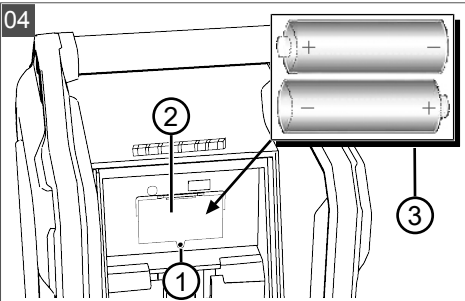

05

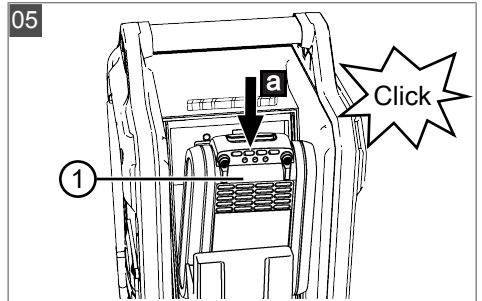

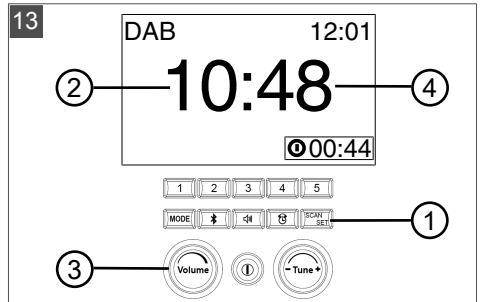
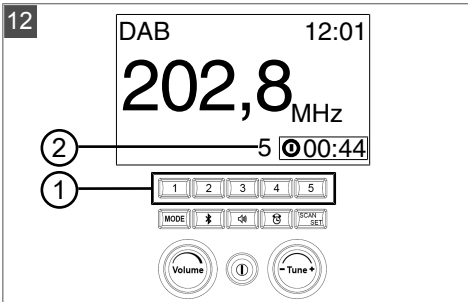
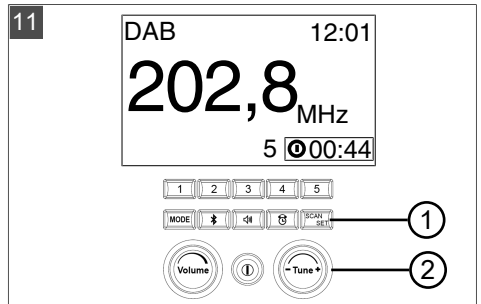
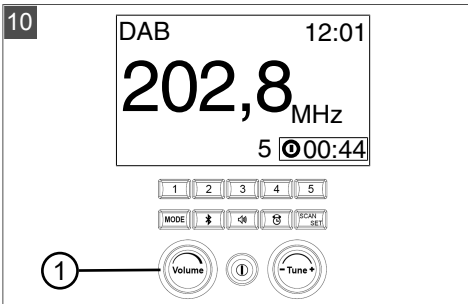
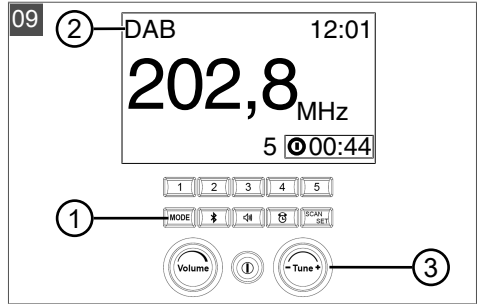
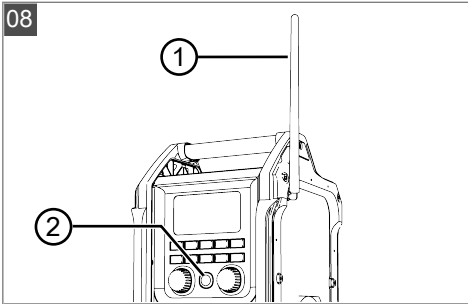
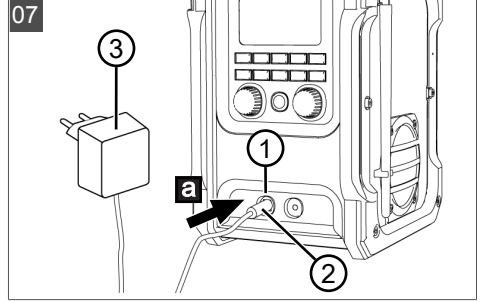
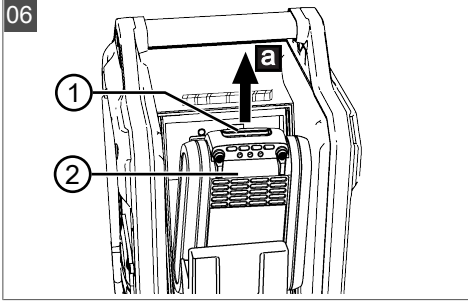

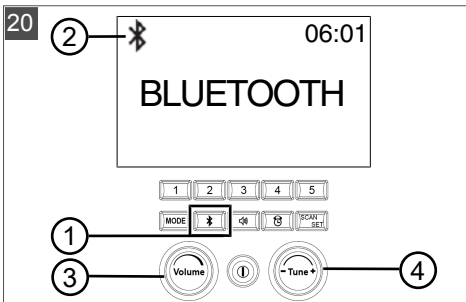
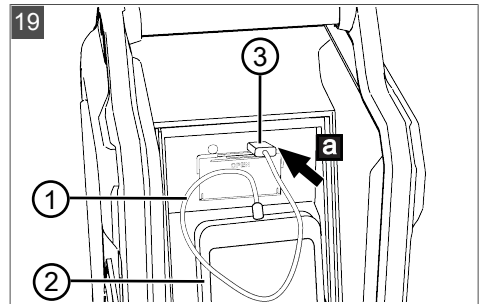
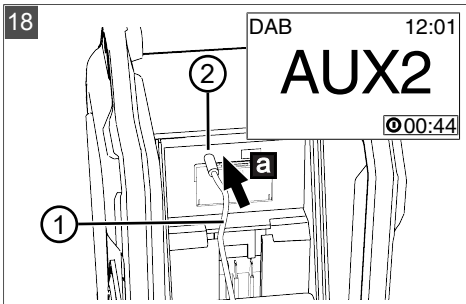
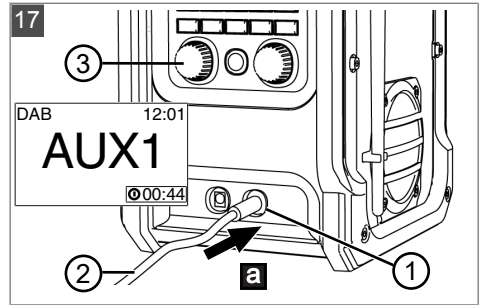
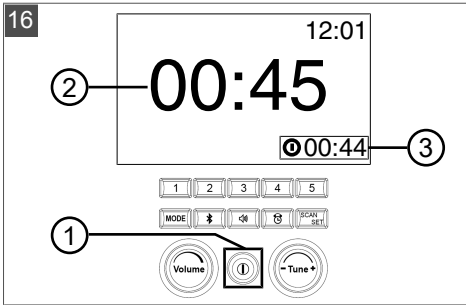
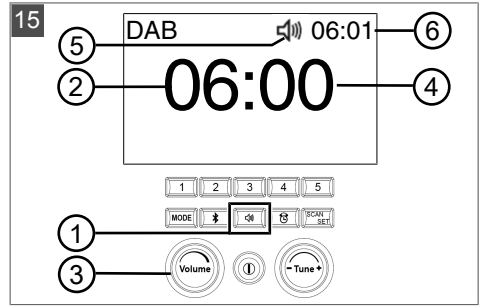
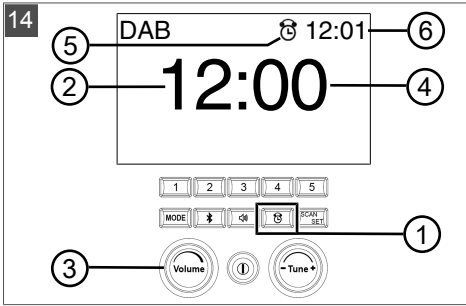













	Art.-Nr. 113631 WR 2000
	ca. 4,5 kg
	II / IP54
	168 – 240 MHz
	87,5 – 108 MHz
	3,5 mm
	In: 230 – 240 V AC, 50 Hz Out: 12 V DC, 1000 mA
	AA, 1,5 V

	Art.-Nr. 113559 B50 Li
	0,35 kg
	18 V / 20 V max.
	2,5 Ah
	45 Wh
	0 °C – 45 °C

	 Art.-Nr. 113559 B50 Li
	0 °C – 25 °C

	 Art.-Nr. 113560 C30 Li
	250 g
	100 – 240 V AC 50/60 Hz, 78 W
	14,4 – 20 V
	3 A
	ca. 50 min
	+5 °C – +40 °C

ORIGINAL-BETRIEBSANLEITUNG**Inhaltsverzeichnis**

1	Zu dieser Betriebsanleitung	10
1.1	Zeichenerklärungen und Signalwörter.....	10
2	Produktbeschreibung	10
2.1	Bestimmungsgemäße Verwendung	10
2.2	Möglicher vorhersehbarer Fehlgebrauch	10
2.3	Symbole am Gerät	10
2.4	Symbole im LCD-Display	10
2.5	Lieferumfang	11
2.6	Produktübersicht (01, 02).....	11
3	Sicherheitshinweise	11
3.1	Bediener	12
3.2	Verwendung und Behandlung des Akku-Radios	12
3.3	Gerätesicherheit	12
3.4	Sicherheit beim Betrieb mit Netzteil	12
3.5	Sicherheitshinweise zum Akku	12
3.6	Sicherheitshinweise zum Ladegerät.....	13
3.7	Sicherheitshinweise zu nicht-wiederaufladbaren Batterien	13
4	Inbetriebnahme/Außerbetriebnahme	14
4.1	Akku aufladen.....	14
4.2	AA-Batterien und Akku B50 Li einsetzen	14
4.2.1	Akkudeckel öffnen (03).....	14
4.2.2	Zwei AA-Batterien einsetzen/entfernen (04)	14
4.2.3	Akku B50 Li einsetzen/entfernen (05/06)	14
4.2.4	Akkudeckel schließen.....	15
4.3	Gerät mit Netzteil betreiben (07)	15
5	Bedienung.....	15
5.1	Gerät einschalten/ausschalten (08).....	15
5.2	Radio hören.....	15
5.2.1	Sender auswählen und abspielen (09).....	15
5.2.2	Lautstärke einstellen (10).....	15
5.2.3	Sendersuchlauf durchführen (11).....	15
5.2.4	Sender speichern und abspielen (12)	16
5.3	Komfortfunktionen	16
5.3.1	Uhrzeit einstellen (13)	16
5.3.2	Alarmsignal aktivieren/deaktivieren (14)	16
5.3.3	Radiowecker aktivieren/deaktivieren (15)	16
5.3.4	Sleep-Funktion einstellen (16).....	17
5.4	Externe Geräte anschließen.....	17
5.4.1	Externes Gerät vorne anschließen (17)	17
5.4.2	Externes Gerät hinten anschließen (01, 18).....	17

5.4.3	Smartphone über USB aufladen (01, 19)	17
5.4.4	Bluetooth-Verbindung herstellen (20).....	17
6	Wartung und Pflege	18
7	Transport	18
8	Lagerung.....	19
8.1	Akku und Ladegerät lagern	19
9	Entsorgung	19
10	Kundendienst/Service.....	20
11	Hilfe bei Störungen	20
12	Garantie	21
13	Original-EG-Konformitätserklärung.....	21

1 ZU DIESER BETRIEBSANLEITUNG

- Bei der deutschen Version handelt es sich um die Original-Betriebsanleitung. Alle weiteren Sprachversionen sind Übersetzungen der Original-Betriebsanleitung.
- Lesen Sie unbedingt vor der Inbetriebnahme diese Betriebsanleitung sorgfältig durch. Dies ist die Voraussetzung für sicheres Arbeiten und störungsfreie Handhabung.
- Bewahren Sie diese Betriebsanleitung immer so auf, dass Sie darin nachlesen können, wenn Sie eine Information zum Gerät benötigen.
- Geben Sie das Gerät nur mit dieser Betriebsanleitung an andere Personen weiter.
- Lesen und beachten Sie die Sicherheits- und Warnhinweise in dieser Betriebsanleitung.

1.1 Zeichenerklärungen und Signalwörter



GEFAHR!

Zeigt eine unmittelbar gefährliche Situation an, die – wenn sie nicht vermieden wird – den Tod oder eine schwere Verletzung zur Folge hat.



WARNUNG!

Zeigt eine potenziell gefährliche Situation an, die – wenn sie nicht vermieden wird – den Tod oder eine schwere Verletzung zur Folge haben könnte.



VORSICHT!

Zeigt eine potenziell gefährliche Situation an, die – wenn sie nicht vermieden wird – eine geringfügige oder mäßige Verletzung zur Folge haben könnte.

ACHTUNG!

Zeigt eine Situation an, die – wenn sie nicht vermieden wird – Sachschäden zur Folge haben könnte.



HINWEIS

Spezielle Hinweise zur besseren Verständlichkeit und Handhabung.

2 PRODUKTBESCHREIBUNG

Das robuste und strapazierfähige Akku-Radio WR 2000 findet Verwendung auf Baustellen, im Garten, der Garage, im Hobbyraum usw. Diese

Verwendungsmöglichkeiten erreicht es durch seinen weitestgehenden Schutz vor Staub und vor Spritzwasser.

2.1 Bestimmungsgemäße Verwendung

Das Akku-Radio ist zum Abspielen von Musik im privaten Bereich bestimmt.

Dieses Gerät ist ausschließlich für den Einsatz im privaten Bereich bestimmt. Jede andere Verwendung sowie unerlaubte Um- oder Anbauten werden als Zweckentfremdung angesehen und haben den Ausschluss der Gewährleistung sowie den Verlust der Konformität (CE-Zeichen) und die Ablehnung jeder Verantwortung gegenüber Schäden des Benutzers oder Dritter seitens des Herstellers zur Folge.

2.2 Möglicher vorhersehbarer Fehlgebrauch

- Das Gerät nicht bei starkem Regen und in der Nähe von Wasserflächen, z. B. Gartenteichen, benutzen.
- Das Gerät nicht in der Nähe von starken Hitzequellen benutzen, z. B. Heißluftheizern.

2.3 Symbole am Gerät

Symbol	Bedeutung
	Vor der Inbetriebnahme die Betriebsanleitung lesen!
	Doppelte Isolation
	Warnung Elektrischer Schlag
	Warnung

2.4 Symbole im LCD-Display

Symbol	Bedeutung
	Batteriesymbol: Anzeige des Ladezustands des Akkus
	Durchgestrichenes Batteriesymbol: Akku ist leer.
	Der Radiowecker ist aktiviert.

Symbol	Bedeutung
	Bluetooth ist aktiviert.
	Das Alarmsignal ist aktiviert.

2.5 Lieferumfang



HINWEIS

Der Akku und das Ladegerät sind nicht im Lieferumfang enthalten und müssen deshalb extra erworben werden.

- Das Akku-Radio ist für den Betrieb mit einem Akku B50 Li (Art.-Nr. 113559) vorgesehen.
- Für das Aufladen des Akkus wird das Ladegerät C30 Li (Art.-Nr. 113560) oder das Ladegerät TC30 Li (Art.-Nr. 113561) benötigt.



HINWEIS

In den folgenden Betriebsanleitungen finden Sie weitere Informationen:

- "Li-Ion Akku B50 Li" (Dok.-Nr. 442228)
- "Ladegerät C30 Li / TC30 Li für Akku B50 Li" (Dok.-Nr. 442230)

ACHTUNG!

Gefahr von Geräte- und Akkuschäden

Wird das Gerät mit einem ungeeigneten Akku betrieben, können Gerät und Akku beschädigt werden.

- Betreiben Sie das Gerät nur mit dem vorgeschriebenen Akku.

2.6 Produktübersicht (01, 02)

Bauteile (01)

Nr.	Bauteil
1	Haltegriff
2	LCD-Display
3	Bedienfeld
4	Buchse DC IN für Netzteil
5	Eingangsbuchse (AUX IN 1)
6	Lautsprecher
7	Antenne

Nr.	Bauteil
8	Entriegelungstaste am Akku
9	Akku*
10	Einschubfach für Smartphone
11	Akkudeckel
12	Batteriefach für AA-Batterien
13	USB-Port
14	Eingangsbuchse (AUX IN 2)
15	Netzteil

*: nicht im Lieferumfang enthalten

Bedienfeld (02)

Nr.	Bauteil
1	Senderspeicher-Wahltasten 1-5
2	MODE-Taste
3	Bluetooth-Taste
4	Lautstärke-Drehknopf <small>VOLUME</small>
5	Radiowecker-Taste
6	Ein/Aus-Taste / Sleep-Funktionstaste
7	Dreh-/Druckknopf für Sendersuche <small>TUNE</small>
8	Wecker-Taste
9	SCAN/SET-Taste

3 SICHERHEITSHINWEISE



GEFAHR!

Lebensgefahr und Gefahr schwerster Verletzungen!

Unkenntnis der Sicherheitshinweise und Bedienanweisungen kann zu schwersten Verletzungen und sogar zum Tod führen.

- Beachten Sie alle Sicherheitshinweise und Bedienanweisungen dieser Betriebsanleitung sowie der Betriebsanleitungen, auf die verwiesen wird, bevor Sie das Gerät benutzen.
- Bewahren Sie alle mitgelieferten Dokumente für die zukünftige Verwendung auf.

3.1 Bediener

- Personen, welche die Betriebsanleitung nicht kennen, dürfen das Gerät nicht benutzen.

3.2 Verwendung und Behandlung des Akku-Radios

- Stellen Sie das Akku-Radio nicht auf einer instabilen Fläche oder an einem hoch gelegenen Ort auf. Hängen Sie das Akku-Radio nicht am Griff auf. Es könnte herunterfallen. Verletzungen und Fehlfunktionen können die Folge sein.
- Setzen Sie sich nicht und steigen Sie nicht auf das Akku-Radio. Verletzungen oder Fehlfunktionen können die Folge sein.
- Lassen Sie keine Fremdkörper und Nässe in das Akku-Radio gelangen, wenn der Akkudeckel offen ist.
- Halten Sie das Gerät trocken, sauber und frei von Öl und Fett. Benutzen Sie zum Reinigen immer einen sauberen Lappen. Benutzen Sie kein Benzin oder andere Lösungsmittel.

3.3 Gerätesicherheit

- Benutzen Sie das Gerät nur unter folgenden Bedingungen:
 - Das Gerät ist nicht verschmutzt.
 - Das Gerät weist keine Beschädigungen auf.
 - Alle Bedienelemente funktionieren.
- Tauchen Sie das Gerät nicht in Wasser und benutzen Sie es nicht bei starkem Regen.
- Setzen Sie das Gerät nicht starken Hitzequellen aus.
- Betreiben Sie das Gerät nie mit abgenutzten oder defekten Teilen. Wird das Gerät mit abgenutzten oder defekten Teilen betrieben, können gegenüber dem Hersteller keine Garantieansprüche geltend gemacht werden.
- Lassen Sie defekte Teile immer gegen Original-Ersatzteile des Herstellers austauschen. Zerlegen Sie das Gerät nicht selbst, sondern suchen Sie eine Kundendienstwerkstatt auf.
- Betreiben Sie das Gerät nur mit dem vorgesehenen Akku und den vorgesehenen Batterien.

3.4 Sicherheit beim Betrieb mit Netzteil

- Vor dem Betrieb mit Netzteil: Stellen Sie sicher, dass die angegebene Netzspannung an der Netzsteckdose anliegt. Jede andere Netzspannung kann zu Brand oder Stromschlag führen.

- Beschädigen Sie das Netzkabel nicht, um Brand oder Stromschlag zu vermeiden. Ziehen Sie nicht am Netzkabel, stellen Sie keine Gegenstände auf das Netzkabel und belassen Sie es im Originalzustand.
- Ziehen Sie den Netzstecker aus der Steckdose, wenn Sie das Gerät nicht benutzen.

3.5 Sicherheitshinweise zum Akku

Dieser Abschnitt nennt alle grundlegenden Sicherheits- und Warnhinweise, die bei der Benutzung des Akkus zu beachten sind. Lesen Sie diese Hinweise!

- Akku nur bestimmungsgemäß nutzen, d. h. für akkubetriebene Geräte der Firma AL-KO. Akku nur mit dem vorgesehenen AL-KO Ladegerät aufladen.
- Neuen Akku erst aus der Originalverpackung auspacken, wenn er verwendet werden soll.
- Den Akku vor dem ersten Gebrauch vollständig aufladen und dafür stets das angegebene Ladegerät verwenden. Die Angaben in dieser Betriebsanleitung zum Aufladen des Akkus einhalten.
- Betreiben Sie den Akku nicht in explosions- und brandgefährdeten Umgebungen.
- Setzen Sie den Akku beim Betreiben mit dem Gerät nicht Nässe und Feuchtigkeit aus.
- Den Akku vor Hitze, Öl und Feuer schützen, damit er nicht beschädigt wird und keine Dämpfe und Elektrolytflüssigkeiten austreten können.
- Den Akku nicht stoßen oder werfen.
- Den Akku nicht verschmutzt oder nass benutzen. Vor Verwendung den Akku mit einem trockenen, sauberen Tuch reinigen und trocknen.
- Den geladenen und nicht benutzten Akku von metallischen Gegenständen fernhalten, um die Kontakte nicht zu überbrücken (z. B. Büroklammern, Münzen, Schlüssel, Nägel, Schrauben). Durch einen Kurzschluss können Verbrennungen oder Feuer entstehen.
- Akku nicht öffnen, zerlegen oder zerkleinern. Es besteht Stromschlag- und Kurzschlussgefahr.
- Bei unsachgemäßer Nutzung und beschädigtem Akku können Dämpfe und Elektrolytflüssigkeit austreten. Den Raum ausreichend lüften und bei Beschwerden einen Arzt aufsuchen.
Bei Kontakt mit Elektrolytflüssigkeit diese

gründlich abwaschen und Augen sofort gründlich ausspülen. Danach einen Arzt aufsuchen.

- Dieser Akku darf nicht von unbefugten Personen benutzt werden, es sei denn, sie werden durch eine für ihre Sicherheit zuständige Person beaufsichtigt oder sie erhielten von ihr Anweisungen, wie der Akku zu benutzen ist. Unbefugte Personen sind z. B.:
 - Personen (einschließlich Kinder) mit eingeschränkten physischen, sensorischen oder geistigen Fähigkeiten.
 - Personen, die keine Erfahrung und/oder kein Wissen über den Akku besitzen.
- Kinder müssen beaufsichtigt und unterwiesen werden, damit sie nicht mit dem Akku spielen.
- Den Akku nicht auf Dauer im Ladegerät belassen. Akku zur längeren Aufbewahrung aus dem Ladegerät entfernen.
- Den Akku aus den betriebenen Geräten entfernen, wenn diese nicht benutzt werden.
- Den unbenutzten Akku trocken und an einem abgeschlossenen Ort lagern. Vor Hitze und direkter Sonneneinstrahlung schützen. Unbefugte Personen und Kinder dürfen keinen Zugriff auf den Akku haben.

3.6 Sicherheitshinweise zum Ladegerät

Dieser Abschnitt nennt alle grundlegenden Sicherheits- und Warnhinweise, die bei der Benutzung des Ladegerätes zu beachten sind. Lesen Sie diese Hinweise!

- Benutzen Sie das Gerät nur bestimmungsgemäß, d. h. zum Laden des vorgesehenen Akkus. Nur Original Akkus von AL-KO mit dem Ladegerät laden.
- Vor jeder Nutzung das gesamte Gerät sowie insbesondere das Netzkabel und den Akkusack auf Beschädigungen prüfen. Das Gerät nur in einwandfreiem Zustand benutzen.
- Betreiben Sie das Gerät nicht in explosions- und brandgefährdeten Umgebungen.
- Betreiben Sie das Gerät nur in Innenräumen und setzen Sie es nicht Nässe und Feuchtigkeit aus.
- Das Ladegerät immer auf eine gut belüftete und nicht brennbare Fläche stellen, weil es sich beim Ladevorgang erwärmt. Die Lüftungsschlitze freihalten und das Gerät nicht abdecken.

- Vor dem Anschließen des Ladegerätes in Erfahrung bringen, ob die in den technischen Daten genannte Netzspannung verfügbar ist.
- Das Netzkabel nur zum Anschließen des Ladegerätes verwenden, nicht zweckentfremden. Ladegerät nicht am Netzkabel tragen, und den Netzstecker nicht durch Ziehen am Netzkabel aus der Steckdose ziehen.
- Das Netzkabel vor Hitze, Öl und scharfen Kanten schützen, damit es nicht beschädigt wird.
- Ladegerät und Akku nicht verschmutzt oder nass benutzen. Vor Verwendung das Gerät und den Akku reinigen und trocknen.
- Ladegerät und Akku nicht öffnen. Es besteht Stromschlag- und Kurzschlussgefahr.
- Lassen Sie Ihr Gerät zu Ihrer Sicherheit nur von qualifiziertem Fachpersonal und mit Original-Ersatzteilen reparieren.
- Dieses Gerät darf nicht von unbefugten Personen benutzt werden, es sei denn, sie werden durch eine für ihre Sicherheit zuständige Person beaufsichtigt oder sie erhielten von ihr Anweisungen, wie das Gerät zu benutzen ist. Unbefugte Personen sind z. B.:
 - Personen (einschließlich Kinder) mit eingeschränkten physischen, sensorischen oder geistigen Fähigkeiten
 - Personen, die keine Erfahrung und/oder kein Wissen über das Gerät besitzen.
- Kinder müssen beaufsichtigt und unterwiesen werden, damit sie nicht mit dem Gerät spielen.
- Unbenutztes Gerät trocken und an einem abgeschlossenen Ort lagern. Unbefugte Personen und Kinder dürfen keinen Zugriff auf das Gerät haben.

3.7 Sicherheitshinweise zu nicht-wiederaufladbaren Batterien



WARNUNG!

Explosionsgefahr!

Nicht-wiederaufladbare Batterien können beim Aufladen explodieren und schwere Verletzungen hervorrufen.

- Laden Sie nicht-wiederaufladbare Batterien niemals auf!
- Behandeln Sie Batterien sorgfältig. Eine unsachgemäße Behandlung der Batterien kann zu einem Bruch und Austritt von Elekt-

rolytflüssigkeit führen. Dadurch kann es zu Bränden, Verletzungen und Verschmutzung der Umgebung kommen.

- Wenn Elektrolytflüssigkeit aus den Batterien ausgetreten ist, wischen Sie das Batteriefach sauber, um weitere Beschädigungen zu vermeiden.
- Benutzen Sie nur die für das Gerät vorgesehenen Batterien.
- Erhitzen oder zerlegen Sie Batterien nicht.
- Werfen Sie Batterien nicht in Feuer oder Wasser.
- Setzen Sie Batterien immer so ein, dass sie mit Plus- und Minuspol richtig eingesetzt sind.
- Setzen Sie entladene Batterien nicht wieder in das Gerät ein.
- Setzen Sie immer Batterien gleichen Typs ein.
- Entnehmen Sie die Batterien, wenn das Gerät nicht in Betrieb ist.

4 INBETRIEBNAHME/ AUSSERBETRIEBNAHME

4.1 Akku aufladen



VORSICHT!

Brandgefahr beim Laden!

Aufgrund Erwärmung des Ladegeräts besteht Brandgefahr, wenn es auf leicht brennbaren Untergrund gestellt und nicht ausreichend belüftet wird.

- Betreiben Sie das Ladegerät immer auf nicht-brennbarem Untergrund bzw. in nicht-brennbarer Umgebung.
- Falls vorhanden: Halten Sie die Lüftungsschlitze frei.



HINWEIS

Die separaten Betriebsanleitungen zum Akku und zum Ladegerät beachten.



HINWEIS

Der Akku ist nicht geladen und muss vor der ersten Nutzung geladen werden.

4.2 AA-Batterien und Akku B50 Li einsetzen

Arbeiten Sie zum Einsetzen der AA-Batterien und des Akkus die folgenden Abschnitte der Reihe nach ab.

4.2.1 Akkudeckel öffnen (03)

1. Verschlussgriff (03/1) nach oben ziehen (03/a).
2. Verschlussgriff nach vorne drücken (03/b).
3. Akkudeckel (03/2) nach hinten aufklappen (03/c).

4.2.2 Zwei AA-Batterien einsetzen/entfernen (04)

Zwei handelsübliche AA-Batterien* versorgen den Senderspeicher mit Strom, damit beim Herausziehen des Akkus B50 Li die gespeicherten Sender erhalten bleiben.



HINWEIS

Setzen Sie immer Batterien gleichen Typs und mit gleichem Ladezustand ein. Das gleichzeitige Einsetzen unterschiedlicher sowie alter und neuer Batterien führt zu vorzeitiger Entladung.

Voraussetzungen:

- Akkudeckel ist geöffnet (siehe *Kapitel 4.2.1 "Akkudeckel öffnen (03)", Seite 14*).
 - Akku ist entfernt (siehe *Kapitel 4.2.3 "Akku B50 Li einsetzen/entfernen (05/06)", Seite 14*).
1. Schraube (04/1) des Batteriefachdeckels (04/2) mit einem Schraubendreher* heraus-schrauben.
 2. Batteriefachdeckel abnehmen.
 3. Zwei AA-Batterien (04/3) so in das Batterie-fach einsetzen, dass sie mit Plus- und Minus-pol richtig eingesetzt sind. Bzw. beide AA-Batterien aus dem Batterie-fach herausnehmen.
 4. Batteriefachdeckel einsetzen und wieder fest-schrauben.
 5. Akku einsetzen (siehe *Kapitel 4.2.3 "Akku B50 Li einsetzen/entfernen (05/06)", Seite 14*).
 6. Akkudeckel schließen (siehe *Kapitel 4.2.4 "Akkudeckel schließen", Seite 15*).

*: nicht im Lieferumfang enthalten.

4.2.3 Akku B50 Li einsetzen/entfernen (05/06)

Voraussetzung:

- Akkudeckel ist geöffnet (siehe *Kapitel 4.2.1 "Akkudeckel öffnen (03)", Seite 14*).

Akku einsetzen



HINWEIS

Wenn Sie den Akku nicht leicht in die Akkuführung stecken können, ist er nicht richtig eingesetzt.

- Entfernen Sie den Akku und schieben Sie ihn erneut ein.

1. Akku (05/1) in die Akkuführung schieben (05/a), bis Sie ein Klicken hören. Das Batterie-Symbol erscheint auf dem LCD-Display.
2. Akku aufladen, falls durch das Batterie-Symbol ein leerer Akku angezeigt wird (siehe Kapitel 11 "Hilfe bei Störungen", Seite 20).

Akku entfernen

1. Entriegelungstaste (06/1) drücken und Akku (06/2) aus der Akkuführung herausziehen (06/a).

4.2.4 Akkudeckel schließen

1. Akkudeckel nach oben klappen, bis er am Gehäuse des Akku-Radios anliegt.
2. Verschlussgriff fest aufdrücken, bis er einrastet.

4.3 Gerät mit Netzteil betreiben (07)

Sie können das Akku-Radio, anstatt mit Akku und AA-Batterien, mit dem Netzteil betreiben.

1. Gummiabdeckung an Buchse DC IN (07/1) wegklappen.
2. Netzteilstecker (07/2) in die Buchse DC IN einstecken (07/a).
3. Netzteil (07/3) in eine Netzsteckdose einstecken.

5 BEDIENUNG

5.1 Gerät einschalten/ausschalten (08)



HINWEIS

Betreiben Sie das Akku-Radio möglichst nicht in der Nähe eines Computerbildschirms oder anderer Geräte, die den Empfang stören könnten.

1. Antenne (08/1) nach oben klappen.
2. Ein/Aus-Taste (08/2) kurz drücken.

5.2 Radio hören

5.2.1 Sender auswählen und abspielen (09)



HINWEIS

Klappen Sie für einen guten Empfang die Antenne nach oben. Wenn während eines Sendersuchlaufs der Empfang schlecht ist, kann die Senderliste leer oder unvollständig sein.

Frequenzband und Sender auswählen

1. MODE-Taste (09/1) drücken, bis das gewünschte Frequenzband – DAB oder FM (09/2) – im LCD-Display angezeigt wird.
 - Wenn Sie zum ersten Mal den DAB-Modus wählen, startet automatisch ein Sendersuchlauf.
 - Sendersuchlauf erneut starten: siehe Kapitel 5.2.3 "Sendersuchlauf durchführen (11)", Seite 15.
2. Nach dem Sendersuchlauf: Dreh-/Druckknopf für Sendersuche [Tune] (09/3) solange drehen, bis der gewünschte Sender angezeigt wird.

Sender abspielen

1. Dreh-/Druckknopf für Sendersuche [Tune] (09/3) drücken, um den angezeigten Sender abzuspielen.
2. Oder: Dreh-/Druckknopf für Sendersuche [Tune] nach dem Drehen loslassen. Nach ca. 5 Sekunden spielt das Akku-Radio den angezeigten Sender automatisch ab.

5.2.2 Lautstärke einstellen (10)

1. Lautstärke-Drehknopf [Volume] (10/1) solange drehen, bis die gewünschte Lautstärke erreicht ist:
 - Im Uhrzeigersinn drehen: Lautstärke erhöhen.
 - Gegen den Uhrzeigersinn drehen: Lautstärke verringern.

5.2.3 Sendersuchlauf durchführen (11)

Wenn Sie nach dem letzten Sendersuchlauf einen anderen Ort aufgesucht haben, sollten Sie einen erneuten Sendersuchlauf durchführen. Dadurch werden in der Senderliste des Akku-Radios die an diesem Ort verfügbaren Sender gespeichert.

Sendersuchlauf starten

1. SCAN/SET-Taste (11/1) drücken.

- Auf dem LCD-Display wird angezeigt: Scanning....
- Sobald der Sendersuchlauf abgeschlossen ist, wird der erste gefundene Sender abgespielt.

Anderen Sender suchen und abspielen

1. Dreh-/Druckknopf für Sendersuche [Tune] (11/2) solange drehen, bis der gewünschte Sender angezeigt wird.
2. Dreh-/Druckknopf für Sendersuche [Tune] (11/2) drücken, um den angezeigten Sender abzuspielen.
3. Oder: Dreh-/Druckknopf für Sendersuche [Tune] nach dem Drehen loslassen. Nach ca. 5 Sekunden spielt das Akku-Radio den angezeigten Sender automatisch ab.

5.2.4 Sender speichern und abspielen (12)

Sie können auf jeder der fünf Senderspeicher-Wahltasten einen Sender speichern, um ihn schneller auswählen zu können.

Voraussetzungen:

- Das Akku-Radio ist eingeschaltet.
- Ein Sender wird abgespielt.

Aktuellen Sender speichern

1. Eine der fünf Senderspeicher-Wahltasten (12/1) drücken und für ca. 3 Sekunden gedrückt halten. Der Sender wird auf der gedrückten Taste gespeichert.

Gespeicherten Sender abspielen

1. Die Senderspeicher-Wahltaste drücken, auf der der Sender gespeichert ist. Die Nummer (12/2) der gedrückten Senderspeicher-Wahltaste wird im Display angezeigt.

5.3 Komfortfunktionen

5.3.1 Uhrzeit einstellen (13)

1. SCAN/SET-Taste (13/1) für ca. 3 Sekunden drücken und gedrückt halten.
 - Die Uhrzeit wird im LCD-Display angezeigt. Die Stundenanzeige (13/2) blinkt.
2. Lautstärke-Drehknopf [Volume] (13/3) drehen, um die Stundenanzeige einzustellen.
3. SCAN/SET-Taste erneut drücken.
 - Die Minutenanzeige (13/4) blinkt.
4. Lautstärke-Drehknopf [Volume] drehen um die Minutenanzeige einzustellen.
5. SCAN/SET-Taste drücken, um den Vorgang abzuschließen.

5.3.2 Alarmsignal aktivieren/deaktivieren (14)

Zu einer von Ihnen eingestellten Zeit ertönt ein Alarmsignal.

Alarmzeit einstellen

1. Wecker-Taste (14/1) für ca. 3 Sekunden drücken und gedrückt halten.
 - Die Alarmzeit wird im LCD-Display angezeigt. Die Stundenanzeige (14/2) blinkt.
2. Lautstärke-Drehknopf [Volume] (14/3) drehen, um die Stundenanzeige einzustellen.
3. Wecker-Taste erneut drücken.
 - Die Minutenanzeige (14/4) blinkt.
4. Lautstärke-Drehknopf [Volume] drehen um die Minutenanzeige einzustellen.
5. Wecker-Taste drücken, um den Vorgang abzuschließen.

Alarmsignal aktivieren

1. Wecker-Taste (14/1) drücken.
 - Das Wecker-Symbol (14/5) und die eingestellte Alarmzeit (14/6) werden auf dem LCD-Display angezeigt.
 - Zur eingestellten Zeit ertönt ein Alarmsignal.

Alarmsignal deaktivieren

1. Wecker-Taste (14/1) erneut drücken.

5.3.3 Radiowecker aktivieren/deaktivieren (15)

Zu einer von Ihnen eingestellten Zeit wird das Radio automatisch gestartet und ein Sender wird abgespielt.

Startzeit des Radioweckers einstellen

1. Radiowecker-Taste (15/1) für ca. 3 Sekunden drücken und gedrückt halten.
 - Die Startzeit wird im LCD-Display angezeigt. Die Stundenanzeige (15/2) blinkt.
2. Lautstärke-Drehknopf [Volume] (15/3) drehen, um die Stundenanzeige einzustellen.
3. Radiowecker-Taste erneut drücken.
 - Die Minutenanzeige (15/4) blinkt.
4. Lautstärke-Drehknopf [Volume] drehen um die Minutenanzeige einzustellen.
5. Radiowecker-Taste drücken, um den Vorgang abzuschließen.

Sender einstellen

1. Frequenzband und Sender auswählen: siehe *Kapitel 5.2.1 "Sender auswählen und abspielen (09)", Seite 15.*

Radiowecker aktivieren

1. Radiowecker-Taste (15/1) drücken.
 - Das Radiowecker-Symbol (15/5) und die eingestellte Startzeit (15/6) werden auf dem LCD-Display angezeigt.
 - Zur eingestellten Zeit startet das Akku-Radio.

Radiowecker deaktivieren

1. Radiowecker-Taste (15/1) erneut drücken.

5.3.4 Sleep-Funktion einstellen (16)

Mit der Sleep-Funktion können Sie einstellen, nach welcher Laufzeit sich das Akku-Radio automatisch ausschaltet.

1. Akku-Radio einschalten (siehe *Kapitel 5.1 "Gerät einschalten/ausschalten (08)", Seite 15.*)
2. Ein/Aus-Taste (16/1) drücken und gedrückt halten.
 - Ein kurzer Bestätigungston ertönt und die möglichen Laufzeiten (16/2) "02:00, 01:30, 01:00, 00:45, 00:30, 00:15" werden im LCD-Display nacheinander angezeigt.
3. Wenn die gewünschte Laufzeit angezeigt wird, die Ein/Aus-Taste loslassen.
 - Die verbleibende Zeitdauer (16/3) bis zum Ausschalten des Radios wird angezeigt. Die Anzeige zählt rückwärts.

5.4 Externe Geräte anschließen

Sie können externe Geräte an das Akku-Radio anschließen, um Musik abspielen zu können, z. B. Smartphone, MP3-Spieler, CD-Spieler. Das Akku-Radio bietet dafür mehrere Anschlussmöglichkeiten.



HINWEIS

Anschlusskabel befinden sich nicht im Lieferumfang.



HINWEIS

Beachten Sie die Hinweise in der Betriebsanleitung des externen Geräts.

5.4.1 Externes Gerät vorne anschließen (17)

1. Gummiabdeckung an Buchse AUX IN 1 (17/1) wegklappen.

2. Stecker des AUX-Kabels (17/2) in die Buchse AUX IN 1 einstecken (17/a).
 - Das LCD-Display zeigt an: AUX1.
3. Mit dem Lautstärke-Drehknopf [Volume] (17/3) die Lautstärke einstellen.

5.4.2 Externes Gerät hinten anschließen (01, 18)

1. Akkudeckel öffnen (siehe *Kapitel 4.2.1 "Akkudeckel öffnen (03)", Seite 14.*)
2. Stecker des AUX-Kabels (18/1) in die Buchse AUX IN 2 (18/2) einstecken (18/a).
 - Das LCD-Display zeigt an: AUX2.
3. Mit dem Lautstärke-Drehknopf [Volume] die Lautstärke einstellen.
4. Angeschlossenes Gerät, z. B. Smartphone, in das Einschubfach (01/10) stecken, um es aufzubewahren.
5. Akkudeckel schließen (siehe *Kapitel 4.2.4 "Akkudeckel schließen", Seite 15.*)

5.4.3 Smartphone über USB aufladen (01, 19)

Über den USB-Stromanschluss können Sie den Akku eines Smartphones aufladen. Der USB-Stromanschluss liefert 5 V Gleichspannung.

1. Akkudeckel öffnen (siehe *Kapitel 4.2.1 "Akkudeckel öffnen (03)", Seite 14.*)
2. USB-Kabel (19/1) mit dem Smartphone (19/2) verbinden.
3. Stecker (19/3) des USB-Kabels in die USB-Buchse OUT 5V1A einstecken (19/a).
4. Smartphone in das Einschubfach (01/10) stecken, um es aufzubewahren.
5. Akkudeckel schließen (siehe *Kapitel 4.2.4 "Akkudeckel schließen", Seite 15.*)

5.4.4 Bluetooth-Verbindung herstellen (20)



HINWEIS

Die Verbindungsqualität des Bluetooth-Systems hängt vom zu verbindenden Gerät ab. Kompatibilität mit allen Typen von Geräten ist nicht gewährleistet. Für eine gute Verbindung sollte der Abstand zwischen Gerät und Akku-Radio nicht mehr als 5 m betragen. Es dürfen sich keine Hindernisse zwischen den Geräten befinden.

1. Bluetooth auf gewünschtem Gerät aktivieren.
2. Das Gerät in die Nähe des Akku-Radios bringen.

3. Akku-Radio einschalten (siehe *Kapitel 5.1 "Gerät einschalten/ausschalten (08)"*, Seite 15).
4. Bluetooth-Taste (20/1) am Akku-Radio drücken, um den Bluetooth-Modus zu aktivieren.
 - Das Bluetooth-Symbol (20/2) wird im LCD-Display angezeigt. Auf dem LCD-Display blinkt: `BLUETOOTH`.
5. Auf Ihrem Bluetooth-Gerät den Menüpunkt auswählen: `TDR18-radio`.
 - Ein Bestätigungston ertönt. Die Geräte sind miteinander verbunden.
6. Mit dem Lautstärke-Drehknopf [Volume] (17/3) die Lautstärke einstellen.
7. Dreh-/Druckknopf für Sendersuche [Tune] (17/4) solange drehen, bis der gewünschte Musiktitel abgespielt wird.

6 WARTUNG UND PFLEGE



WARNUNG!

Verletzungsgefahr durch Stromschlag und Brand!

Durch eindringende Flüssigkeit in das Innere des Geräts können Stromschlag und Brand hervorgerufen werden.

- Nehmen Sie vor dem Reinigen oder Warten das Gerät von der Stromquelle.
 - Entfernen Sie den Akku, bevor Sie das Gerät reinigen.
 - Benutzen Sie kein Wasser, um das Gerät zu reinigen.
- Benutzen Sie keine chemischen Mittel, da Plastikteile beschädigt werden könnten.
 - Reinigen Sie mit einem weichen und leicht feuchten Tuch das Äußere des Akku-Radios durch sanftes Reiben.
 - Wir empfehlen ein regelmäßiges Reinigen, um Staub und Schmutz am Gerät zu entfernen.

7 TRANSPORT



HINWEIS

Die Nennenergie des Akkus/der Akkus beträgt weniger als 100 Wh. Beachten Sie deshalb die nachfolgenden Transporthinweise!

Der enthaltene Li-Ion Akku unterliegt dem Gefahrgutrecht, kann jedoch unter vereinfachten Bedingungen transportiert werden:

- Durch den privaten Benutzer kann der unbeschädigte Akku ohne weitere Auflagen auf der Straße transportiert werden, sofern dieser einzelhandelsgerecht verpackt ist und der Transport Privatzwecken dient. Die Gewichtsobergrenzen für einzeln versendete Akkus sind zu beachten:
 - max. 30 kg Gesamtgewicht je Paket beim Transport auf Straße, Schiene und Wasser
 - keine Gewichtsobergrenze beim Lufttransport, aber max. 2 Stück je Paket
- Bei Vermutung einer Beschädigung des Akkus (z. B. durch Herunterfallen des Geräts) ist der Transport unzulässig.
- Gewerbliche Nutzer, welche den Transport in Verbindung mit ihrer Haupttätigkeit durchführen (z. B. Lieferungen von und zu Baustellen oder Vorführungen), können diese Vereinfachung ebenfalls in Anspruch nehmen.

In beiden o. g. Fällen müssen zwingend Vorkehrungen getroffen werden, um ein Freiwerden des Inhalts zu verhindern. In anderen Fällen sind die Vorschriften des Gefahrgutrechts zwingend einzuhalten! Bei Nichtbeachtung drohen dem Absender und ggf. dem Beförderer empfindliche Strafen.

Weitere Hinweise zu Beförderung und Versand

- Transportieren bzw. Versenden Sie Lithium-Ionen Akkus nur im unbeschädigtem Zustand!
- Sichern Sie das Gerät so, dass eine unbeabsichtigte Inbetriebnahme während der Beförderung verhindert wird.
- Sichern Sie das Gerät durch eine starke Außenverpackung (Versandkarton). Verwenden Sie möglichst die Originalverpackung des Herstellers.
- Stellen Sie die korrekte Kennzeichnung und Dokumentation der Sendung beim Transport bzw. Versand (z. B. durch Paketdienst oder Spedition) sicher:
 - Beim Transport auf Straße, Schiene und Wasser muss auf der Verpackung ein Warnaufkleber angebracht sein, wenn der Akku/die Akkus dem Gerät beigelegt sind. Wenn der Akku/die Akkus in das Gerät eingesetzt bzw. eingebaut sind, ist

kein Warnaufkleber notwendig, weil die Außenverpackung/Originalverpackung bereits bestimmten Vorschriften entsprechen muss.

- Beim Lufttransport muss in jedem Fall ein Warnaufkleber auf der Verpackung angebracht sein. Die Gewichtsobergrenzen für zusammen mit dem Gerät versendete Akkus sind zu beachten: max. 5 kg Akkugewicht je Paket und max. 2 Stück je Paket, wenn der Akku/die Akkus dem Gerät beigelegt sind.

■ Informieren Sie sich vorab, ob ein Transport mit dem von Ihnen gewählten Dienstleister möglich ist, und zeigen Sie ihre Sendung an.

Wir empfehlen Ihnen die Hinzuziehung eines Gefahrgut-Fachmanns zur Vorbereitung des Versands. Bitte beachten Sie auch eventuelle weiterführende nationale Vorschriften.

8 LAGERUNG

Nach jedem Gebrauch das Gerät gründlich reinigen. Gerät an einem trockenen, abschließbaren Platz und außerhalb der Reichweite von Kindern aufbewahren.

Vor Betriebspausen, die länger als 30 Tage dauern, folgende Arbeiten durchführen:

- Gerät gründlich reinigen und in einem trockenen Raum aufbewahren.

8.1 Akku und Ladegerät lagern



GEFAHR!

Gefahr von Explosionen und Bränden!

Personen werden getötet oder schwer verletzt, wenn der Akku explodiert, weil er vor offenen Flammen oder Hitzequellen gelagert wurde.

- Lagern Sie den Akku kühl und trocken, jedoch nicht vor offenen Flammen oder Hitzequellen.



HINWEIS

Der Akku ist beim Aufladen aufgrund der automatischen Erkennung des Ladezustandes vor Überladen geschützt und kann somit einige Zeit, jedoch nicht auf Dauer, mit dem Ladegerät verbunden verbleiben.

- Lagern Sie den Akku an einem trockenen, frostfreien Ort bei einer Lagertemperatur von 0 °C – 25 °C und mit einem Ladezustand von ca. 40 – 60 %.

- Lagern Sie den Akku wegen Kurzschlussgefahr nicht in der Nähe metallischer oder säurehaltiger Gegenstände.
- Laden Sie den Akku nach ca. 3 Monaten Lagerung für ca. 50 Minuten nach.

9 ENTSORGUNG

Hinweise zum Elektro- und Elektronikgerätegesetz (ElektroG)



- Elektro- und Elektronik-Altgeräte gehören nicht in den Hausmüll, sondern sind einer getrennten Erfassung bzw. Entsorgung zuzuführen!

- Altbatterien oder -akkus, welche nicht fest im Altgerät verbaut sind, müssen vor der Abgabe entnommen werden! Deren Entsorgung wird über das Batteriegesetz geregelt.
- Besitzer bzw. Nutzer von Elektro- und Elektronikgeräten sind nach deren Gebrauch gesetzlich zur Rückgabe verpflichtet.
- Der Endnutzer trägt die Eigenverantwortung für das Löschen seiner personenbezogenen Daten auf dem zu entsorgenden Altgerät!

Das Symbol der durchgestrichenen Mülltonne bedeutet, dass Elektro- und Elektronikaltgeräte nicht über den Hausmüll entsorgt werden dürfen.

Elektro- und Elektronikaltgeräte können bei folgenden Stellen unentgeltlich abgegeben werden:

- Öffentlich-rechtliche Entsorgungs- bzw. Sammelstellen (z. B. kommunale Bauhöfe)
- Verkaufsstellen von Elektrogeräten (stationär und online), sofern Händler zur Rücknahme verpflichtet sind oder diese freiwillig anbieten.

Diese Aussagen gelten nur für Geräte, die in den Ländern der Europäischen Union installiert und verkauft werden und die der Europäischen Richtlinie 2012/19/EU unterliegen. In Ländern außerhalb der Europäischen Union können davon abweichende Bestimmungen für die Entsorgung von Elektro- und Elektronik-Altgeräten gelten.

Hinweise zum Batteriegesetz (BattG)



- Altbatterien und -akkus gehören nicht in den Hausmüll, sondern sind einer getrennten Erfassung bzw. Entsorgung zuzuführen!
- Zur sicheren Entnahme von Batterien oder Akkus aus dem Elektrogerät und für Informationen über deren Typ bzw. chemisches Sys-

tem beachten Sie die weiteren Angaben innerhalb der Bedienungs- bzw. Montageanleitung.

- Besitzer bzw. Nutzer von Batterien und Akkus sind nach deren Gebrauch gesetzlich zur Rückgabe verpflichtet. Die Rückgabe beschränkt sich auf die Abgabe von haushaltsüblichen Mengen.

Altbatterien können Schadstoffe oder Schwermetalle enthalten, die der Umwelt und der Gesundheit Schaden zufügen können. Eine Verwertung der Altbatterien und Nutzung der darin enthaltenen Ressourcen trägt zum Schutz dieser beiden wichtigen Güter bei.

Das Symbol der durchgestrichenen Mülltonne bedeutet, dass Batterien und Akkus nicht über den Hausmüll entsorgt werden dürfen.

Befinden sich zudem die Zeichen Hg, Cd oder Pb unterhalb der Mülltonne, so steht dies für Folgendes:

- Hg: Batterie enthält mehr als 0,0005 % Quecksilber
- Cd: Batterie enthält mehr als 0,002 % Cadmium
- Pb: Batterie enthält mehr als 0,004 % Blei

Akkus und Batterien können bei folgenden Stellen unentgeltlich abgegeben werden:

- Öffentlich-rechtliche Entsorgungs- bzw. Sammelstellen (z. B. kommunale Bauhöfe)
- Verkaufsstellen von Batterien und Akkus
- Rücknahmestellen des gemeinsamen Rücknahmesystems für Geräte-Alt-Batterien
- Rücknahmestelle des Herstellers (falls nicht Mitglied des gemeinsamen Rücknahmesystems)

Diese Aussagen sind nur gültig für Akkus und Batterien, die in den Ländern der Europäischen Union verkauft werden und die der Europäischen Richtlinie 2006/66/EG unterliegen. In Ländern außerhalb der Europäischen Union können davon abweichende Bestimmungen für die Entsorgung von Akkus und Batterien gelten.

10 KUNDENDIENST/SERVICE

Bei Fragen zu Garantie, Reparatur oder Ersatzteilen wenden Sie sich bitte an Ihre nächstgelegene AL-KO Servicestelle.

Diese finden Sie im Internet unter folgender Adresse:

www.al-ko.com/service-contacts

11 HILFE BEI STÖRUNGEN

Störung	Ursache	Beseitigung
Radio läuft nicht.	Akku fehlt oder sitzt nicht richtig.	Akku richtig einsetzen.
	Akku ist leer.	Akku laden.
	Ersatzbatterien sind leer	Neue Ersatzbatterien einlegen.
	Schalter sind defekt.	AL-KO Servicestelle aufsuchen.
Akkuleistung lässt nach.	Akku ist leer.	Akku laden.
Radio stoppt beim Abspielen von Musik.	Akku ist leer.	Akku laden.
	Lebensdauer des Akkus ist abgelaufen.	Akku ersetzen. Nur Original-Zubehör vom Hersteller verwenden.
Akku lässt sich nicht laden.	Akkukontakte sind verschmutzt.	■ AL-KO Servicestelle aufsuchen.
	Akku oder Ladegerät defekt.	■ Ersatzteile nach Ersatzteilkarte bestellen.
	Akku ist zu heiß.	■ Akku abkühlen lassen.



HINWEIS

Bei Störungen, die nicht in dieser Tabelle aufgeführt sind oder nicht selbst behoben werden können, an unseren Kundendienst wenden.

12 GARANTIE

Etwaige Material- oder Herstellungsfehler am Gerät beseitigen wir während der gesetzlichen Verjährungsfrist für Mängelansprüche entsprechend unserer Wahl durch Reparatur oder Ersatzlieferung. Die Verjährungsfrist bestimmt sich jeweils nach dem Recht des Landes, in dem das Gerät gekauft wurde.

Unsere Garantiezusage gilt nur bei:

- Beachten dieser Betriebsanleitung
- Sachgemäßer Behandlung
- Verwenden von Original-Ersatzteilen

Die Garantie erlischt bei:

- Eigenmächtigen Reparaturversuchen
- Eigenmächtigen technischen Veränderungen
- Nicht bestimmungsgemäßer Verwendung

Von der Garantie ausgeschlossen sind:

- Lackschäden, die auf normale Abnutzung zurückzuführen sind
- Verschleißteile, die auf der Ersatzteilkarte mit Rahmen xxxxxx (x) gekennzeichnet sind

Die Garantiezeit beginnt mit dem Kauf durch den ersten Endabnehmer. Maßgebend ist das Datum auf dem Kaufbeleg. Wenden Sie sich bitte mit dieser Erklärung und dem Original-Kaufbeleg an Ihren Händler oder die nächste autorisierte Kundendienststelle. Die gesetzlichen Mängelansprüche des Käufers gegenüber dem Verkäufer bleiben durch diese Erklärung unberührt.

13 ORIGINAL-EG-KONFORMITÄTSERKLÄRUNG

Wir erklären hiermit in alleiniger Verantwortung, dass dieses Produkt in der auf dem Markt vertriebenen Form die Anforderungen der harmonisierten EU-Richtlinien, der EU-Sicherheitsstandards und die produktspezifischen Standards erfüllt.

Produkt

Akku-Radio

Seriennummer

G4990012

Hersteller

AL-KO Geräte GmbH
Ichenhauser Str. 14
D-89359 Kötz

Dokumentations-Bevollmächtigter

Andreas Hedrich
Ichenhauser Str. 14
D-89359 Kötz

Typ

WR 2000

EU-Richtlinien

2014/53/EU
2014/30/EU
2011/65/EU

Harmonisierte Normen

EN 55032
EN 55020
EN 61000-3-2
EN 61000-3-3

EN 62479
EN 300 328 V2.1.1
EN 301 489-17 V3.1.1
EN 60065:2014

Kötz, 19.07.2017



Wolfgang Hergeth
Managing Director

TRANSLATION OF THE ORIGINAL INSTRUCTIONS FOR USE

Contents

1	About these operating instructions	24
1.1	Legends and signal words.....	24
2	Product description	24
2.1	Designated use	24
2.2	Possible foreseeable misuse.....	24
2.3	Symbols on the appliance	24
2.4	Symbols on the LCD display	24
2.5	Scope of supply	25
2.6	Product overview (01, 02)	25
3	Safety instructions	25
3.1	Operator	26
3.2	Use and handling of the rechargeable battery-operated radio	26
3.3	Appliance safety	26
3.4	Safety when operating with a power supply	26
3.5	Safety information regarding the rechargeable battery	26
3.6	Safety information regarding the charging unit.....	27
3.7	Safety instructions relating to non-rechargeable batteries	27
4	Commissioning/Decommissioning	28
4.1	Charging the rechargeable battery	28
4.2	Inserting AA batteries and the B50 Li rechargeable battery.....	28
4.2.1	Opening the rechargeable battery cover (03).....	28
4.2.2	Inserting/removing the two AA batteries (04)	28
4.2.3	Inserting and removing the B50 Li rechargeable battery (05/06)	28
4.2.4	Closing the rechargeable battery cover.....	29
4.3	Operating the appliance with a power supply (07)	29
5	Operation	29
5.1	Switching the appliance on/off (08)	29
5.2	Listening to the radio	29
5.2.1	Selecting and playing the station (09)	29
5.2.2	Setting the volume (10)	29
5.2.3	Carrying out the station search (11)	29
5.2.4	Saving and playing the station (12)	30
5.3	Convenient functions	30
5.3.1	Setting the time (13)	30
5.3.2	Activating/deactivating the alarm signal (14).....	30
5.3.3	Activating/deactivating the radio alarm clock (15).....	30
5.3.4	Setting the sleep function (16).....	31
5.4	Connecting external appliances	31
5.4.1	Connecting the external appliance at the front (17)	31
5.4.2	Connecting the external appliance at the rear (01, 18)	31

5.4.3	Charging the Smartphone via USB (01, 19).....	31
5.4.4	Establishing a Bluetooth connection (20).....	31
6	Maintenance and care	32
7	Transport	32
8	Storage	33
8.1	Storing the rechargeable battery and charging unit	33
9	Disposal	33
10	After-Sales / Service	34
11	Help in case of malfunction.....	34
12	Guarantee	35
13	Original EU declaration of conformity	35

1 ABOUT THESE OPERATING INSTRUCTIONS

- The German version is the original operating instructions. All additional language versions are translations of the original operating instructions.
- It is essential to carefully read through these operating instructions before start-up. This is essential for safe working and trouble-free handling.
- Always safeguard these operating instructions so that they can be consulted if you need any information about the appliance.
- Only pass on the appliance to other persons together with these operating instructions.
- Comply with the safety and warning information in these operating instructions.

1.1 Legends and signal words



DANGER!

Denotes an imminently dangerous situation which will result in fatal or serious injury if not avoided.



WARNING!

Denotes a potentially dangerous situation which can result in fatal or serious injury if not avoided.



CAUTION!

Denotes a potentially dangerous situation which can result in minor or moderate injury if not avoided.

IMPORTANT!

Denotes a situation which can result in material damage if not avoided.



NOTE

Special instructions for ease of understanding and handling.

2 PRODUCT DESCRIPTION

The robust, hard-wearing WR 2000 rechargeable battery-operated radio is used on construction sites, in the garden, the garage, in the hobby room, etc. It can be used for these applications due to its extensive protection against dust and splash water.

2.1 Designated use

The rechargeable battery-operated radio is intended to play music in non-commercial applications.

This appliance is intended solely for use in non-commercial applications. Any other use (as well as unauthorised conversions or add-ons) are regarded as contrary to the intended use and will result in exclusion of the warranty as well as loss of conformity (CE mark); the manufacturer will thus decline any responsibility for damage and/or injury suffered by the user or third parties.

2.2 Possible foreseeable misuse

- Do not use the appliance in heavy rain and close to water surfaces, e.g. garden ponds.
- Do not use the appliance close to strong heat sources, e.g. hot air heaters.

2.3 Symbols on the appliance

Symbol	Meaning
	Read the operating instructions before starting operation.
	Double insulation
	Warning of electric shock
	Warning

2.4 Symbols on the LCD display

Symbol	Meaning
	Battery symbol: Display of the charge status of the rechargeable battery
	Crossed-out battery symbol: Rechargeable battery is flat.
	The radio alarm clock is activated.
	Bluetooth is activated.

Symbol	Meaning
	The alarm signal is activated.

2.5 Scope of supply



NOTE

The rechargeable battery and charging unit are not included in the scope of delivery and must therefore be purchased separately.

- The rechargeable battery-operated radio is designed for operation with the B50 Li battery (art. no. 113559).
- For charging the rechargeable battery, the charging unit C30 Li (art. no. 113560) or TC30 Li (art. no. 113561) is required.



NOTE

You will find further information in the following operating instructions:

- "Li ion rechargeable battery B50 Li" (doc. no. 442228)
- "Charging unit C30 Li / TC30 Li for battery B50 Li" (doc. no. 442230)

IMPORTANT!

Danger of damage to the appliance and battery

If the appliance is operated with an unsuitable battery, both the device and the battery may be damaged.

- Only operate the appliance with the specified rechargeable battery.

2.6 Product overview (01, 02)

Components (01)

No.	Component
1	Handle
2	LCD display
3	Control panel
4	DC IN socket for power supply
5	Input socket (AUX IN 1)
6	Loudspeaker
7	Antenna

No.	Component
8	Release button on the rechargeable battery
9	Rechargeable battery*
10	Slide-in compartment for Smartphone
11	Rechargeable battery cover
12	Battery compartment for AA batteries
13	USB port
14	Input socket (AUX IN 2)
15	Power supply

*: not included in the scope of supply

Control panel (02)

No.	Component
1	Station memory selection buttons 1-5
2	MODE button
3	Bluetooth button
4	Rotary volume knob <small>VOLUME</small>
5	Radio alarm clock button
6	On/Off button / Sleep button
7	Rotary knob/push-button for station search <small>TUNE</small>
8	Alarm clock button
9	SCAN/SET button

3 SAFETY INSTRUCTIONS



DANGER!

Danger of fatal injury and danger of extremely severe injury!

Lack of knowledge of the safety instructions and operating instructions can lead to extremely serious and even fatal injury.

- Observe all safety instructions and instructions for use in these operating instructions as well the operating instructions which are referred to before you start using the appliance.
- Keep all supplied documents in a safe place for future reference.

3.1 Operator

- Persons who are not familiar with the operating instructions are not allowed to use the appliance.

3.2 Use and handling of the rechargeable battery-operated radio

- Do not place the rechargeable battery-operated radio on an unstable surface or in a high location. Do not suspend the rechargeable battery-operated radio by its handle. It could fall. This can result in injuries and malfunction.
- Do not sit on or step on the rechargeable battery-operated radio. This can result in injuries or malfunction.
- Make sure that no foreign bodies and moisture gets into the rechargeable battery-operated radio when the battery cover is open.
- Keep the appliance dry, clean and free from oil and grease. Always use a clean cloth for cleaning. Do not use petrol or other solvents.

3.3 Appliance safety

- Only use the appliance under the following conditions:
 - The appliance is not soiled.
 - The appliance show no signs of damage.
 - All controls function properly.
- Do not immerse the appliance in water and do not use it in heavy rain.
- Do not expose the appliance to strong sources of heat.
- Never operate the appliance with worn or defective parts. If the appliance is operated with worn or defective parts, guarantee claims against the manufacturer are excluded.
- Always have defective parts replaced with original spare parts from the manufacturer. Do not dismantle the appliance yourself, take it to a customer service workshop.
- Only operate the appliance with the intended rechargeable battery and the intended batteries.

3.4 Safety when operating with a power supply

- Before operating with a power supply: Make sure that the specified mains voltage is present on the mains plug socket. Any other mains voltage can lead to fire or electric shock.

- Do not damage the mains cable in order to avoid fire or electric shock. Do not pull on the mains cable, do not place any objects on the mains cable, and leave it in its original condition.
- When not using the appliance, pull the mains plug out of the socket.

3.5 Safety information regarding the rechargeable battery

This section mentions all the basic safety and warning information to be heeded when using the rechargeable battery. Read these instructions.

- Only use the rechargeable battery as designated, i.e. for AL-KO rechargeable battery-driven appliances. Only charge the rechargeable battery with the AL-KO charging unit provided.
- Only unpack the new rechargeable battery from the original packaging when it is to be used.
- Fully charge the rechargeable battery before using it for the first time and always use the specified charger. Comply with the details given in these instructions for use for charging the rechargeable battery.
- Do not use the rechargeable battery in environments where there is a potential risk of explosion and/or fire.
- Do not expose the rechargeable battery to moisture and humidity when in use with the appliance.
- Protect the rechargeable battery from heat, oil and fire to prevent it being damaged so no vapours and electrolyte liquids can escape.
- Do not subject the rechargeable battery to impacts or throw it.
- Do not use the rechargeable battery when soiled or wet. Before use, clean and dry the rechargeable battery with a dry, clean cloth.
- When battery pack is not in use, keep it away from other metal objects, like paperclips, coins, keys, nails, screws or other small metal objects that can make a connection from one terminal to another. Burns or fire can result from a short-circuit.
- Do not open, dismantle or crush the rechargeable battery. There is a danger of electric shock and short-circuit.
- An improperly used and damaged rechargeable battery can cause vapours and electrolyte liquid to escape. Vent the room ade-

quately and in the case of any disorders, consult a doctor.

If accidental contact with electrolyte liquid occurs, flush with water and thoroughly rinse the eyes immediately. Then consult a doctor.

- This rechargeable battery must not be used by unauthorised persons unless they are supervised by a person responsible for their safety or have been instructed on how to use the rechargeable battery. Unauthorised persons include, for example:
 - Persons (including children) with limited physical, sensory or mental aptitude.
 - Persons who have no experience and/or knowledge of the rechargeable battery.
- Children must be supervised and instructed so they do not play with the rechargeable battery.
- Do not leave the rechargeable battery permanently in the charger. For prolonged storage, remove the rechargeable battery from the charger.
- When not in use, remove the rechargeable batteries from the operated appliances.
- Dry the unused rechargeable battery and store in a closed place. Protect from heat and direct sunlight. Unauthorised persons and children must not have access to the rechargeable battery.

3.6 Safety information regarding the charging unit

This section mentions all the basic safety and warning information to be heeded when using the charger. Read these instructions.

- Only use the appliance as designated, i.e. for charging the intended rechargeable batteries. Only charge original rechargeable batteries from AL-KO in the charging unit.
- Before each use, inspect the entire appliance – and especially the mains cable and the rechargeable battery compartment – for damage. Only use the appliance when it is in proper working order.
- Do not use the appliance in environments where there is a potential risk of explosion and/or fire.
- Only operate the appliance indoors and do not expose it to moisture and humidity.

- Always place the charging unit on a well ventilated and non-inflammable surface because it heats up during the charging process. Keep the ventilation slots clear and do not cover the appliance.
 - Before connecting the charging unit, make sure that the mains voltage matches the voltage stated in the "Technical data".
 - Only use the mains cable for connecting the charging unit, not for any other purpose. Do not carry the charging unit by the mains cable and do not remove the power plug from the power outlet by pulling on the mains cable.
 - Protect the mains cable from heat, oil and sharp edges to prevent it being damaged.
 - Do not use the charging unit and rechargeable battery when soiled or wet. Before using the appliance, clean and dry the rechargeable battery.
 - Do not open the charging unit or rechargeable battery. There is a danger of electric shock and short-circuit.
 - For your own safety, have your appliance repaired by qualified specialist personnel only using original spare parts.
 - This appliance must not be used by unauthorised persons unless they are supervised by a person responsible for their safety or have been instructed on how to use the appliance. Unauthorised persons include, for example:
 - Persons (including children) with limited physical, sensory or mental aptitude
 - Persons who have no experience and/or knowledge of the appliance.
 - Children must be supervised and instructed so they do not play with the appliance.
 - Dry the unused appliance and store in a closed place. Unauthorised persons and children must not have access to the appliance.
- ### 3.7 Safety instructions relating to non-rechargeable batteries



WARNING!

Danger of explosion!

Non-rechargeable batteries can explode when charged and cause serious injuries.

- Never charge non-rechargeable batteries.

- Handle batteries with care. Improper handling of the batteries can lead to breakage and escape of electrolyte liquid. This can cause fires, injuries and contamination of the environment.
- If electrolyte liquid has escaped from the batteries, wipe the battery compartment clean to avoid further damage.
- Only use the batteries intended for the appliance.
- Do not heat or disassemble batteries.
- Do not throw batteries into fire or water.
- Always insert batteries in such a way that the positive and negative poles are correct.
- Do not insert discharged batteries in the appliance again.
- Always insert batteries of the same type.
- When the appliance is not in operation, remove the batteries.

4 COMMISSIONING/ DECOMMISSIONING

4.1 Charging the rechargeable battery



CAUTION!

Danger of fire during charging!

Due to heating of the charger, there is a danger of fire if it is placed on an inflammable surface and is not adequately ventilated.

- Always use the charger on a non-inflammable surface or in a non-combustible environment.
- If available: Keep the ventilation slots free.



NOTE

Heed the separate operating instructions for the rechargeable battery and for the charging unit.



NOTE

The battery is not charged and has to be charged before the tool is used for the first time.

4.2 Inserting AA batteries and the B50 Li rechargeable battery

Work through the following sections in sequence to insert the AA batteries and the rechargeable battery.

4.2.1 Opening the rechargeable battery cover (03)

1. Pull the locking latch (03/1) upwards (03/a).
2. Push the locking latch forwards (03/b).
3. Fold the rechargeable battery cover (03/2) to the rear (03/c).

4.2.2 Inserting/removing the two AA batteries (04)

Two commercially available AA batteries* supply the station memory with current so that the saved stations are retained when the B50 Li rechargeable battery is pulled out.



NOTE

Always insert batteries of the same type and with the same charge status. Inserting different batteries or old and new batteries leads to premature discharging.

Requirements:

- The rechargeable battery cover is open (see *chapter 4.2.1 "Opening the rechargeable battery cover (03)", page 28*).
 - The rechargeable battery has been removed (see *chapter 4.2.3 "Inserting and removing the B50 Li rechargeable battery (05/06)", page 28*).
1. Unscrew the screw (04/1) of the battery compartment cover (04/2) with a screwdriver*.
 2. Remove the battery compartment cover.
 3. Insert the two AA batteries (04/3) in the battery compartment in such a way that the positive and negative poles are correct or take the two AA batteries out of the battery compartment.
 4. Insert the battery compartment cover and screw tight again.
 5. Insert the rechargeable battery (see *chapter 4.2.3 "Inserting and removing the B50 Li rechargeable battery (05/06)", page 28*).
 6. Close the rechargeable battery cover (see *chapter 4.2.4 "Closing the rechargeable battery cover", page 29*).

*: not included in the scope of supply.

4.2.3 Inserting and removing the B50 Li rechargeable battery (05/06)

Precondition:

- The rechargeable battery cover is open (see *chapter 4.2.1 "Opening the rechargeable battery cover (03)", page 28*).

Inserting the battery



NOTE

If the rechargeable battery cannot be easily inserted in the rechargeable battery guide, it is not correctly inserted.

- Remove the rechargeable battery and push it in again.

1. Push the rechargeable battery (05/1) into the rechargeable battery guide (05/a) until a click is heard. The battery symbol appears on the LCD display.
2. Charge the rechargeable battery if an empty rechargeable battery is indicated by the battery symbol (see *chapter 11 "Help in case of malfunction", page 34*).

Removing the battery

1. Press the release button (06/1) and pull the rechargeable battery (06/2) out of the rechargeable battery guide (06/a).

4.2.4 Closing the rechargeable battery cover

1. Fold the rechargeable battery cover upwards until it lies against the housing of the rechargeable battery-operated radio.
2. Firmly press the locking latch until it engages.

4.3 Operating the appliance with a power supply (07)

Instead of with the rechargeable battery and AA batteries, the rechargeable battery-operated radio can be operated with the power supply.

1. Fold the rubber cover to the DC IN socket (07/1) out of the way.
2. Insert the mains supply plug (07/2) into the DC IN socket (07/a).
3. Insert the power supply (07/3) into a mains plug socket.

5 OPERATION

5.1 Switching the appliance on/off (08)



NOTE

Where possible, do not operate the rechargeable battery-operated radio in the vicinity of a computer screen or other appliances that could interfere with reception.

1. Fold the antenna (08/1) upwards.
2. Briefly press the On/Off button (08/2).

5.2 Listening to the radio

5.2.1 Selecting and playing the station (09)



NOTE

For good reception, fold the antenna upwards. If reception is poor during a station search, the station list may be empty or incomplete.

Selecting the frequency band and station

1. Press the **MODE** button (09/1) until the required frequency band – DAB or FM (09/2) – is shown on the LCD display.
 - If DAB mode is selected for the first time, a station search starts automatically.
 - Starting the station search again: see *chapter 5.2.3 "Carrying out the station search (11)", page 29*.
2. After the station search: Turn the rotary knob/push-button for station search [**Tune**] (09/3) until the required station is shown.

Playing the station

1. Press the rotary knob/push-button for station search [**Tune**] (09/3) in order to play the displayed station.
2. Or: After turning, release the rotary knob/push-button for station search [**Tune**]. After approx. 5 seconds, the rechargeable battery-operated radio automatically plays the displayed station.

5.2.2 Setting the volume (10)

1. Turn the rotary volume knob [**Volume**] (10/1) until the required volume is reached:
 - Turning clockwise: Increases the volume.
 - Turning anti-clockwise: Reduces the volume.

5.2.3 Carrying out the station search (11)

If another location has been searched since the last station search, a new station search should be carried out. This causes the stations available at this location to be saved in the station list of the rechargeable battery-operated radio.

Starting the station search

1. Press the **SCAN/SET** button (11/1).
 - The following is shown on the LCD display: *Scanning...*
 - As soon as the station search is concluded, the first station that is found is played.

Searching for and playing another station

1. Turn the rotary knob/push-button for station search [Tune] (11/2) until the required station is shown.
2. Press the rotary knob/push-button for station search [Tune] (11/2) in order to play the displayed station.
3. Or: After turning, release the rotary knob/push-button for station search [Tune]. After approx. 5 seconds, the rechargeable battery-operated radio automatically plays the displayed station.

5.2.4 Saving and playing the station (12)

A station can be saved to each of the five station memory select buttons in order to select it more quickly.

Requirements:

- The rechargeable battery-operated radio is switched on.
- A station is playing.

Saving the current station

1. Press one of the five station memory select buttons (12/1) and hold for approx. 3 seconds. The station is saved on the pressed button.

Playing the saved station

1. Press the station memory select button on which the station is saved. The number (12/2) of the pressed station memory select button is shown on the display.

5.3 Convenient functions

5.3.1 Setting the time (13)

1. Press and hold the SCAN/SET button (13/1) for approx. 3 seconds.
 - The time is shown on the LCD display. The hour display (13/2) flashes.
2. Turn the rotary volume knob [Volume] (13/3) in order to set the hour display.
3. Press the SCAN/SET button again.
 - The minute display (13/4) flashes.
4. Turn the rotary volume knob [Volume] in order to set the minute display.
5. Press the SCAN/SET button to conclude the process.

5.3.2 Activating/deactivating the alarm signal (14)

An alarm signal sounds at the set time.

Setting the alarm time

1. Press and hold the alarm clock button (14/1) for approx. 3 seconds.
 - The alarm time is shown on the LCD display. The hour display (14/2) flashes.
2. Turn the rotary volume knob [Volume] (14/3) in order to set the hour display.
3. Press the alarm clock button again.
 - The minute display (14/4) flashes.
4. Turn the rotary volume knob [Volume] in order to set the minute display.
5. Press the alarm clock button to conclude the process.

Activating the alarm signal

1. Press the alarm clock button (14/1).
 - The alarm clock symbol (14/5) and the set alarm time (14/6) are displayed on the LCD display.
 - An alarm signal sounds at the set time.

Deactivating the alarm signal

1. Press the alarm clock button (14/1) again.

5.3.3 Activating/deactivating the radio alarm clock (15)

The radio is automatically started and a station is played at a time you set.

Setting the start time of the radio alarm clock

1. Press and hold the radio alarm clock button (15/1) for approx. 3 seconds.
 - The start time is shown on the LCD display. The hour display (15/2) flashes.
2. Turn the rotary volume knob [Volume] (15/3) in order to set the hour display.
3. Press the radio alarm clock button again.
 - The minute display (15/4) flashes.
4. Turn the rotary volume knob [Volume] in order to set the minute display.
5. Press the radio alarm clock button to conclude the process.

Setting the station

1. Selecting the frequency band and station: see *chapter 5.2.1 "Selecting and playing the station (09)", page 29*.

Activating the radio alarm clock

1. Press the radio alarm clock button (15/1).
 - The radio alarm clock symbol (15/5) and the set start time (15/6) are shown on the LCD display.

- The rechargeable battery-operated radio starts at the set time.

Deactivating the radio alarm clock

1. Press the radio alarm clock button (15/1) again.

5.3.4 Setting the sleep function (16)

The sleep function can be used to set the runtime after which the rechargeable battery-operated radio is automatically switched off.

1. Switch on the rechargeable battery-operated radio (see *chapter 5.1 "Switching the appliance on/off (08)", page 29*).
2. Press and hold the On/Off button (16/1).
 - A short confirmation tone sounds and the possible runtimes (16/2) "02:00, 01:30, 01:00, 00:45, 00:30, 00:15" are shown sequentially on the LCD display.
3. When the required runtime is shown, release the On/Off button.
 - The remaining time period (16/3) until the radio will be switched off is shown. The display counts downwards.

5.4 Connecting external appliances

External appliances can be connected to the rechargeable battery-operated radio in order to play music, e.g. Smartphone, MP3 player, CD player. The rechargeable battery-operated radio offers several connection options for this.



NOTE

The connecting cable is not included in the scope of delivery.



NOTE

Follow the information in the operating instructions of the external appliance.

5.4.1 Connecting the external appliance at the front (17)

1. Fold the rubber cover out of the way to the AUX IN 1 socket (17/1).
2. Insert the plug of the AUX cable (17/2) in the AUX IN 1 socket (17/a).
 - The LCD display shows: AUX1.
3. Use the rotary volume knob [Volume] (17/3) to adjust the volume.

5.4.2 Connecting the external appliance at the rear (01, 18)

1. Open the rechargeable battery cover (see *chapter 4.2.1 "Opening the rechargeable battery cover (03)", page 28*).
2. Insert the (18/a) plug of the AUX cable (18/1) in the AUX IN 2 socket (18/2).
 - The LCD display shows: AUX2.
3. Use the rotary volume knob [Volume] to adjust the volume.
4. Insert the connected appliance, e.g. Smartphone, in the slide-in compartment (01/10) to store it.
5. Close the rechargeable battery cover (see *chapter 4.2.4 "Closing the rechargeable battery cover", page 29*).

5.4.3 Charging the Smartphone via USB (01, 19)

The USB power connection can be used to charge the rechargeable battery of a Smartphone. The USB power connection supplies a DC voltage of 5 V.

1. Open the rechargeable battery cover (see *chapter 4.2.1 "Opening the rechargeable battery cover (03)", page 28*).
2. Connect the USB cable (19/1) with the Smartphone (19/2).
3. Insert the plug (19/3) of the USB cable into the OUT 5V1A USB socket (19/a).
4. Insert the Smartphone in the slide-in compartment (01/10) to store it.
5. Close the rechargeable battery cover (see *chapter 4.2.4 "Closing the rechargeable battery cover", page 29*).

5.4.4 Establishing a Bluetooth connection (20)



NOTE

The connection quality of the Bluetooth system depends on the appliance to be connected. Compatibility with all types of appliances is not guaranteed. For a good connection, the distance between the appliance and rechargeable battery-operated radio should be no further than 5 m. There should be no obstacles between the appliances.

1. Activate Bluetooth on the required appliance.
2. Bring the appliance close to the rechargeable battery-operated radio.

3. Switch on the rechargeable battery-operated radio (see *chapter 5.1 "Switching the appliance on/off (08)", page 29*).
4. Press the Bluetooth button (20/1) on the rechargeable battery-operated radio to activate the Bluetooth mode.
 - The Bluetooth symbol (20/2) is shown on the LCD display. On the LCD display, the following flashes: `BLUETOOTH`.
5. On your Bluetooth appliance, select the menu item: `TDR18-radio`.
 - A confirmation tone sounds. The appliances are connected together.
6. Use the rotary volume knob [`Volume`] (17/3) to adjust the volume.
7. Turn the rotary knob/push-button to search for the station [`Tune`] (17/4) until the required music track plays.

- The undamaged rechargeable battery can be transported on public roads by the private user without further conditions provided it is packaged for retail sale and the transport serves personal purposes. The weight limits for batteries sent separately must be observed:
 - Max. 30 kg total weight per package when transported by road, rail and water
 - No upper limit for air transport but max. 2 pieces per package
- If damage to the battery (e.g. due to the appliance falling) is suspected, transport is not permissible.
- Commercial users who carry out the transport in connection with their main activity (e.g. delivery from and to building sites, or demonstrations) can also take advantage of this simplification.

6 MAINTENANCE AND CARE



WARNING!

Danger of injury from electric shock and fire!

Liquid penetrating the appliance can cause electric shock and fire.

- Before cleaning or maintenance, remove the appliance from the power source.
 - Remove the rechargeable battery before cleaning the appliance.
 - Do not use water to clean the appliance.
- Do not use chemical agents because plastic parts can be damaged.
 - Use a soft, slightly moist cloth to clean the outside of the rechargeable battery-operated radio by rubbing it gently.
 - We recommend regular cleaning to remove dust and dirt from the appliance.

In both cases, it is essential to take the mandatory precautions mentioned above to prevent any leakage of the contents. In other cases, it is essential to comply with the regulations of the hazardous goods law. In the case of non-compliance, severe penalties can be imposed on the sender and possibly the transporter.

Additional notes on transport and shipment

- Only transport or ship lithium-ion rechargeable batteries in an undamaged state.
- Secure the appliance in such a way as to prevent it from starting to operate inadvertently during transport.
- Secure the appliance with strong outer packaging (cardboard shipment box). Use the manufacturer's original packaging if possible.
- Ensure correct identification and documentation of the consignment during transport or dispatch (e.g. by parcel or forwarding):
 - When transporting by road, rail and water, a warning sticker must be applied to the packaging when the battery/batteries accompany the appliance. No warning sticker is necessary if the battery/batteries are installed or fitted into the appliance, since the outer packaging/original packaging must already comply with specific regulations.
 - A warning sticker must always be placed on the packaging when transporting by air. The maximum weight limits for batteries sent together with the appliance must be observed: max. 5 kg battery weight

7 TRANSPORT



NOTE

The nominal energy of the rechargeable battery is less than 100 Wh. Therefore, heed the following transport instructions.

The li-ion rechargeable battery contained in the appliance is subject to the hazardous goods law, but can be transported under simplified conditions:

per package and max. 2 pieces per package, if the battery/batteries are accompanying the appliance.

- Please find out in advance whether transport is possible with the selected service provider, and show your shipment.

We recommend involving a hazardous goods specialist in the preparation of the shipment. Please heed any other national regulations.

8 STORAGE

Thoroughly clean the appliance after every use. Store the appliance in a dry, lockable place out of the reach of children.

Carry out the following jobs before intervals in work lasting longer than 30 days:

- Thoroughly clean the appliance and store it in a dry place.

8.1 Storing the rechargeable battery and charging unit



DANGER!

Danger of explosion and fire!

Persons will be fatally or severely injured if the rechargeable battery explodes because it was stored in front of naked flames or heat sources.

- Store the rechargeable battery in cool and dry conditions, but not in front of naked flames or heat sources.



NOTE

When charging, the rechargeable battery is protected from overcharging due to automatic detection of the charge status and thus can remain connected to the charging unit for some time, but not permanently.

- Store the rechargeable battery in a dry, frost-free place at an ambient temperature between 0 °C and 25 °C and a charge state of approx. 40 - 60 %.
- Do not store the rechargeable batteries in the vicinity of metallic objects or objects containing acid to avoid the risk of short-circuit.
- After approx. 3 months storage, charge the rechargeable battery for approx. 50 minutes.

9 DISPOSAL

Information on the German Electrical and Electronic Equipment Act (ElectroG)



- Electrical and electronic appliances do not belong in household waste, but should be collected and disposed of separately.
- Used batteries or rechargeable batteries that are not installed permanently in the old appliance must be removed before disposal. Their disposal is regulated by the battery law.
- Owners or users of electrical and electronic appliances are obliged by law to return them after use.
- The end user bears personal responsibility for deleting his personal data from the old appliance to be disposed of.

The symbol of the crossed-through rubbish bin means that electrical and electronic appliances may not be disposed of in the household rubbish. Electrical and electronic appliances can be handed in at the following places at no charge:

- Public service disposal or collection points (e.g. municipal building yards)
- Points of sale of electrical appliances (stationary and online) provided traders are obliged to take them back or offer this voluntarily.

These statements only apply to appliances that are installed and sold in the countries of the European Union and are subject to European Directive 2012/19/EU. Different provisions may apply to the disposal of electrical and electronic appliances in countries outside the European Union.

Information on the German Battery Act (BattG)



- Used batteries and rechargeable batteries do not belong in household waste, but should be collected and disposed of separately.
- For safe removal of batteries or rechargeable batteries from the electrical appliance and for information on their type or chemical system, follow the further information within the operating or installation instructions.
- Owners or users of batteries and rechargeable batteries are obliged by law to return them after use. Return is limited to the hand-over of customary household quantities.

Used batteries can contain harmful substances or heavy metals that can cause damage to the environment and human health. Reuse of the used batteries and use of the resources contained therein contributes to the protection of these two essential commodities.

The symbol of the crossed-through rubbish bin means that batteries and rechargeable batteries may not be disposed of in household rubbish.

In addition, if the symbol Hg, Cd or Pb appears under the rubbish bin, this stands for the following:

- Hg: Battery contains more than 0.0005 % mercury
- Cd: Battery contains more than 0.002 % cadmium
- Pb: Battery contains more than 0.004 % lead

Rechargeable batteries and batteries can be handed in at the following places at no charge:

- Public service disposal or collection points (e.g. municipal building yards)

- Points of sale of batteries and rechargeable batteries
- Disposal points of the common take-back system for the used batteries of appliances
- Disposal point of the manufacturer (if not a member of the common take-back system)

These statements apply only to rechargeable batteries and batteries that are sold in the countries of the European Union and that are subject to European Directive 2006/66/EU. Different provisions can apply to the disposal of rechargeable batteries and batteries in countries outside the European Union.

10 AFTER-SALES / SERVICE

In the event of questions of warranty, repair or spare parts, please contact your nearest AL-KO Service Centre.

These can be found on the Internet at: www.al-ko.com/service-contacts

11 HELP IN CASE OF MALFUNCTION

Malfunction	Cause	Remedy
Radio does not run.	Rechargeable battery missing or not seated correctly.	Insert the rechargeable battery correctly.
	Rechargeable battery is flat.	Charge the rechargeable battery.
	Replacement batteries are empty	Insert new replacement batteries.
	Switches are defective.	Contact an AL-KO service centre.
Battery power starts to wane.	Rechargeable battery is flat.	Charge the rechargeable battery.
Radio stops when playing music.	Rechargeable battery is flat.	Charge the rechargeable battery.
	The service life of the rechargeable battery has expired.	Replace the rechargeable battery. Only use genuine accessories from the manufacturer.
Rechargeable battery cannot be charged.	Rechargeable battery contacts are dirty.	■ Contact an AL-KO service centre.
	The rechargeable battery or charger is faulty.	■ Order spare parts acc. to the spare parts card.
	Rechargeable battery is too hot.	■ Allow the battery to cool down.



NOTE

If you encounter any malfunctions that are not listed in this table or that you cannot rectify yourself, please contact our customer service.

12 GUARANTEE

We will resolve any material or manufacturing faults on the appliance during the legal warranty period for claims relating to faults, in accordance with our choice either to repair or replace. The legal warranty period is determined by the legislation of the country in which the appliance was purchased.

Our warranty promise applies only if:

- These operating instructions are heeded
- The appliance is handled correctly
- Original spare parts have been used

The warranty becomes void in the case of:

- Unauthorised repair attempts
- Unauthorised technical modifications
- Non-intended use

The guarantee excludes:

- Paint damage that can be attributed to normal wear and tear
- Wear parts that are marked with a frame xxxxxx (x) on the spare parts card

The guarantee period commences with purchase by the first end user. The date on the proof of purchase is decisive. In the event of a guarantee claim, please take this guarantee declaration and the original proof of purchase, and contact your dealer or the nearest authorised customer service centre. This statement does not affect the purchaser's statutory claims for defects against the vendor.

13 TRANSLATION OF THE ORIGINAL EU DECLARATION OF CONFORMITY

We hereby declare, as the exclusive responsible party, that this product in its marketed form conforms to the requirements of the harmonised EU Directives, EU safety standards and the product-specific standards.

Product

Rechargeable battery-operated radio

Serial number
G4990012

Manufacturer

AL-KO Geräte GmbH
Ichenhauser Str. 14
D-89359 Kötz
Germany

Duly authorised person for technical file

Andreas Hedrich
Ichenhauser Str. 14
D-89359 Kötz
Germany

Type

WR 2000

EU directives

2014/53/EU
2014/30/EU
2011/65/EU

Harmonised standards

EN 55032
EN 55020
EN 61000-3-2
EN 61000-3-3

EN 62479
EN 300 328 V2.1.1
EN 301 489-17 V3.1.1
EN 60065:2014

Kötz, 19/07/2017



Wolfgang Hergeth
Managing Director

VERTALING VAN DE ORIGINALE GEBRUIKERSHANDLEIDING**Inhoudsopgave**

1	Over deze gebruikershandleiding	38
1.1	Verklaring van pictogrammen en signaalwoorden	38
2	Productomschrijving	38
2.1	Beoogd gebruik	38
2.2	Mogelijk voorzienbaar foutief gebruik	38
2.3	Symbolen op het apparaat	38
2.4	Symbolen op het lcd-scherm	38
2.5	Inhoud van de levering	39
2.6	Productoverzicht (01, 02)	39
3	Veiligheidsinstructies	39
3.1	Gebruiker	39
3.2	Gebruik en behandeling van de accu-radio	40
3.3	Veiligheid van het apparaat	40
3.4	Veiligheid bij gebruik van de netvoeding	40
3.5	Veiligheidsinstructies voor de accu	40
3.6	Veiligheidsinstructies voor de lader	41
3.7	Veiligheidsinstructies voor niet-oplaadbare batterijen	41
4	Ingebruikname/buiten werking stellen	42
4.1	Accu opladen	42
4.2	AA-batterijen en accu B50 Li plaatsen	42
4.2.1	Accudeksel openen (03)	42
4.2.2	Twee AA-batterijen plaatsen/verwijderen (04)	42
4.2.3	Accu B50 Li plaatsen/verwijderen (05/06)	42
4.2.4	Accudeksel sluiten	43
4.3	Apparaat gebruiken met de netvoeding (07)	43
5	Bediening	43
5.1	Apparaat inschakelen/uitschakelen (08)	43
5.2	Naar de radio luisteren	43
5.2.1	Zender kiezen en afspelen (09)	43
5.2.2	Volume aanpassen (10)	43
5.2.3	Het zoeken van zenders uitvoeren (11)	43
5.2.4	Zender opslaan en afspelen (12)	44
5.3	Comfortfuncties	44
5.3.1	Tijd instellen (13)	44
5.3.2	Weksignaal activeren/deactiveren (14)	44
5.3.3	Wekker van de radio activeren/deactiveren (15)	44
5.3.4	Slaapfunctie instellen (16)	44
5.4	Externe apparaten aansluiten	45
5.4.1	Extern apparaat aansluiten aan de voorkant (17)	45
5.4.2	Extern apparaat aansluiten aan de achterkant (01, 18)	45

5.4.3	Smartphone opladen via USB (01, 19).....	45
5.4.4	Bluetooth-verbinding tot stand brengen (20).....	45
6	Onderhoud en verzorging.....	46
7	Transport.....	46
8	Opslag.....	47
8.1	Accu en oplader opslaan.....	47
9	Verwijderen.....	47
10	Klantenservice/service centre.....	48
11	Hulp bij storingen.....	48
12	Garantie.....	49
13	Vertaling van de oorspronkelijke EG-verklaring van overeenstemming.....	49

1 OVER DEZE GEBRUIKERSHANDLEIDING

- De Duitse versie is de originele gebruiksaanwijzing. Alle andere taalversies zijn vertalingen van de originele gebruiksaanwijzing.
- Lees voor de ingebruikname deze gebruikershandleiding absoluut zorgvuldig door. Dit is de voorwaarde voor veilig werken en een storingsvrij gebruik.
- Bewaar deze gebruikershandleiding goed zodat u erin het antwoord op uw vragen kunt terugvinden wanneer u informatie over het apparaat nodig hebt.
- Draag het apparaat alleen samen met deze gebruikershandleiding aan andere personen over.
- Lees en neem de veiligheids- en waarschuwingsinstructies in deze gebruikershandleiding in acht.

1.1 Verklaring van pictogrammen en signaalwoorden



GEVAAR!

Wijst op een direct gevaarlijke situatie, die, wanneer ze niet vermeden wordt, tot de dood of tot een ernstig letsel leidt.



WAARSCHUWING!

Wijst op een potentieel gevaarlijke situatie, die, wanneer ze niet vermeden wordt, tot de dood of tot een zwaar letsel kan leiden.



VOORZICHTIG!

Wijst op een potentieel gevaarlijke situatie, die, wanneer ze niet vermeden wordt, tot een licht of middelzwaar letsel kan leiden.

LET OP!

Wijst op een situatie, die, wanneer ze niet vermeden wordt, tot materiële schade kan leiden.



OPMERKING

Speciale aanwijzingen voor meer duidelijkheid en een beter gebruik.

2 PRODUCTOMSCHRIJVING

De robuuste en duurzame oplaadbare accu-radio WR 2000 radio wordt gebruikt op bouwterreinen, in de tuin, garage, hobbyruimte, enz. Deze toepassingen worden mogelijk door de goede bescherming tegen stof en spatwater.

2.1 Beoogd gebruik

De accu-radio is bedoeld voor het afspelen van muziek in de particuliere sector.

Dit apparaat is uitsluitend bedoeld voor particulier gebruik. Elke andere toepassing, alsook een verboden om- of aanbouw, worden beschouwd als niet beoogd gebruik en leiden tot uitsluiting van de garantie, het verlies van de conformiteit (CE-markering) en de afwijzing van elke verantwoordelijkheid vanwege de fabrikant wat betreft schade aan de gebruiker of derden.

2.2 Mogelijk voorzienbaar foutief gebruik

- Gebruik het apparaat niet bij zware regenval en in de buurt van water, bijv. tuinvijvers.
- Gebruik het apparaat niet in de buurt van sterke warmtebronnen, bijv. heteluchtverwarmers.

2.3 Symbolen op het apparaat

Symbool	Betekenis
	Lees vóór ingebruikname de gebruiksaanwijzing!
	Dubbele isolatie
	Waarschuwing voor elektrische schokken
	Waarschuwing

2.4 Symbolen op het lcd-scherm

Symbool	Betekenis
	Batterijsymbool: Weergave van de laadtoestand van de accu
	Doorgestreept batterijsymbool: Accu is leeg.
	De wekker van de radio is geactiveerd.
	Bluetooth is geactiveerd.

Symbool	Betekenis
	Het weksignaal is geactiveerd.

2.5 Inhoud van de levering



OPMERKING

De accu en lader worden niet bijgeleverd en moeten daarom apart worden aangeschaft.

- De accu-radio is bedoeld voor gebruik met een accu B50 Li (art.nr. 113559).
- Voor het laden van de accu is de oplader C30 Li (art.nr. 113560) of de oplader TC30 Li (art.nr. 113561) nodig.



OPMERKING

De onderstaande aanwijzingen voor het gebruik bevatten belangrijke informatie:

- "Li-ion-accu B50 Li" (doc. nr. 442228)
- "Oplader C30 Li / TC30 Li voor accu B50 Li" (doc. nr. 442230)

LET OP!

Gevaar voor schade aan apparaat en accu

Als het apparaat wordt gebruikt met een ongeschikte accu, kunnen apparaat en accu beschadigd raken.

- Gebruik het apparaat alleen met de voorgeschreven accu.

2.6 Productoverzicht (01, 02)

Onderdelen (01)

Nr.	Component
1	Handgreep
2	Lcd-scherm
3	Bedieningsoppervlak
4	Aansluiting DC IN voor netvoeding
5	Ingangsaansluiting (AUX IN 1)
6	Luidspreker
7	Antenne
8	Ontgrendelingsknop op de accu
9	Accu*

Nr.	Component
10	Sleuf voor smartphone
11	Accudeksel
12	Batterijvak voor AA-batterijen
13	USB-aansluiting
14	Ingangsaansluiting (AUX IN 2)
15	Voeding

*: niet bij de levering inbegrepen

Bedieningspaneel (02)

Nr.	Component
1	Voorkeuzezendertoetsen 1-5
2	MODE-toets
3	Bluetooth-toets
4	Volumeknop <small>VOLUME</small>
5	Wekker-toets
6	Aan/Uit-toets / slaaptoets
7	Draai-/drukknop voor het zoeken van zenders <small>TUNE</small>
8	Wekkertoets
9	SCAN/SET-toets

3 VEILIGHEIDSINSTRUCTIES



GEVAAR!

Levensgevaar en gevaar voor zeer ernstig letsel!

Onbekendheid met de veiligheidsinstructies en bedieningsinstructies kan bijzonder ernstig letsel en zelfs de dood tot gevolg hebben.

- Volg alle veiligheidsinstructies en bedieningsinstructies in deze gebruiksaanwijzing op evenals in de gebruiksaanwijzingen waarnaar wordt verwezen, voordat u het apparaat gebruikt.
- Bewaar alle bijgeleverde documenten voor toekomstig gebruik.

3.1 Gebruiker

- Personen die de gebruiksaanwijzing niet kennen, mogen het apparaat niet gebruiken.

3.2 Gebruik en behandeling van de accu-radio

- Plaats de accu-radio niet op een onstabiele ondergrond of in een hoge positie. Hang de accu-radio niet aan de handgreep. Het kan vallen. Verwondingen en storingen kunnen het gevolg zijn.
- Ga niet zitten en stap niet op de accu-radio. Verwondingen of storingen kunnen het gevolg zijn.
- Laat geen vreemde voorwerpen en vocht in de accu-radio terechtkomen, wanneer het accudeksel geopend is.
- Houd het apparaat droog, schoon en vrij van olie en vet. Gebruik voor het reinigen altijd een schone doek. Gebruik hierbij geen benzine of andere oplosmiddelen.

3.3 Veiligheid van het apparaat

- Gebruik het apparaat alleen onder de volgende voorwaarden:
 - Het apparaat is niet vervuild.
 - Het apparaat vertoont geen beschadigingen.
 - Alle bedieningselementen werken.
- Dompel het apparaat niet in water en gebruik het niet bij zware regenval.
- Stel het apparaat niet bloot aan sterke warmtebronnen.
- Gebruik het apparaat nooit met versleten of defecte onderdelen. Wanneer het apparaat met versleten of defecte onderdelen wordt gebruikt, kan tegenover de fabrikant geen aanspraak op garantie worden gemaakt.
- Laat defecte onderdelen altijd vervangen door originele reserveonderdelen van de fabrikant. Demonteer het apparaat niet zelf, maar neem contact op met een servicewerkplaats.
- Gebruik het apparaat alleen met de voorgeschreven accu en de voorgeschreven batterijen.

3.4 Veiligheid bij gebruik van de netvoeding

- Voordat u de netvoeding gebruikt: Zorg ervoor dat de opgegeven netspanning op het stopcontact staat. Elke andere netspanning kan leiden tot brand of elektrische schokken.
- Beschadig het netsnoer niet, om brand en elektrische schokken te voorkomen. Trek niet aan het netsnoer, plaats geen voorwerpen op

het netsnoer en laat het in de oorspronkelijke staat.

- Haal de stekker uit het stopcontact als u het apparaat niet gebruikt.

3.5 Veiligheidsinstructies voor de accu

In dit gedeelte vindt u alle elementaire veiligheidsinstructies en waarschuwingen voor het gebruik van de accu. Lees de instructies!

- Accu uitsluitend reglementair gebruiken, dit is voor apparaten met accuvoeding van de firma AL-KO. Accu alleen laden met de daarvoor bestemde AL-KO oplader.
- Nieuwe accu voor ingebruikname eerst uit de originele verpakking halen.
- De accu voor ingebruikname volledig opladen en daarvoor altijd de voorgeschreven oplader gebruiken. De instructies in deze gebruiksaanwijzing voor het laden van de accu opvolgen.
- Gebruik de accu niet in omgevingen waar gevaar voor explosie en brand bestaat.
- Stel de accu niet bloot aan water en vocht wanneer u de accu in het apparaat gebruikt.
- De accu beschermen tegen hitte, olie en vuur, zodat ze niet beschadigd wordt en er geen elektrolyt kan vrijkomen.
- De accu niet stoten of werpen.
- De accu niet vuil of nat gebruiken. Voor gebruik de accu met een droge, schone doek reinigen en drogen.
- De opgeladen en niet gebruikte accu uit de buurt van metalen voorwerpen houden, om de contacten niet te overbruggen (bijvoorbeeld paperclips, munten, sleutels, spijkers, schroeven). Door een kortsluiting kunnen brandwonden of brand ontstaan.
- Accu niet openen, uit elkaar halen of slopen. Er bestaat gevaar voor elektrocutie en kortsluiting.
- Bij niet reglementair gebruik en beschadigde accu kunnen dampen en elektrolyt vrijkomen. De ruimte voldoende ventileren en in geval van klachten een arts raadplegen. Bij contact met elektrolyt grondig afspoelen en de ogen direct grondig uitspoelen. Daarna een arts raadplegen.
- Deze accu mag niet worden gebruikt door onbevoegden, behalve wanneer ze onder toezicht staan van een voor hun veiligheid verantwoordelijke persoon of wanneer ze in-

structies hebben gekregen hoe ze de accu moeten gebruiken. Onbevoegde personen zijn bijv.:

- Personen (met inbegrip van kinderen) met lichamelijke, zintuiglijke of geestelijke beperkingen.
- Personen die geen ervaring met en/of geen kennis over de accu hebben.
- Kinderen mogen niet alleen in de buurt van de accu komen om te garanderen dat ze niet met de accu spelen.
- De accu mag niet langdurig aan de oplader gekoppeld blijven. Bij langdurige opslag accu van de oplader loskoppelen.
- Accu uit het apparaat verwijderen wanneer het niet wordt gebruikt.
- De ongebruikte accu droog en op een afgesloten plaats opslaan. Bescherm de accu tegen hitte en rechtstreekse zonnestraling. Onbevoegde personen en kinderen mogen geen toegang tot de accu krijgen.

3.6 Veiligheidsinstructies voor de lader

In deze paragraaf worden alle basis veiligheids- en waarschuwingeninstructies opgesomd, die bij het gebruik van de oplader moeten worden gerespecteerd. Lees de instructies!

- Gebruik het apparaat uitsluitend reglementair, dit is voor het opladen van de vermelde accu. Uitsluitend originele accu's van AL-KO met de oplader laden.
- Voor elk gebruik het volledige apparaat en vooral het netsnoer en de accuschacht op beschadigingen controleren. Gebruik het apparaat alleen wanneer het in perfecte staat is.
- Gebruik het apparaat niet in omgevingen waar gevaar voor explosie en brand bestaat.
- Gebruik het apparaat enkel binnen en stel het niet bloot aan water en vocht.
- De oplader altijd op een goed verlucht en niet brandbaar oppervlak plaatsen, omdat hij bij het opladen warm wordt. De ventilatie-Openingen vrijhouden en het apparaat niet afdekken.
- Voor het aansluiten van de oplader controleren of de in de technische gegevens vermelde netspanning beschikbaar is.
- Het netsnoer uitsluitend gebruiken voor het aansluiten van de oplader, niet voor andere doeleinden. De oplader niet aan het netsnoer

optillen, en de stekker niet door trekken aan het snoer uit het stopcontact trekken.

- Het netsnoer beschermen tegen hitte, olie en scherpe kanten, zodat het niet beschadigd raakt.
- De oplader en accu niet vuil of nat gebruiken. Voor gebruik het apparaat en de accu reinigen en drogen.
- Oplader en accu niet openen. Er bestaat gevaar voor elektrocutie en kortsluiting.
- Laat het apparaat voor uw eigen veiligheid alleen door gekwalificeerd personeel en met originele reserveonderdelen repareren.
- Dit apparaat mag niet worden gebruikt door onbevoegden, behalve wanneer ze onder toezicht staan van een voor hun veiligheid verantwoordelijke persoon of wanneer ze instructies hebben gekregen hoe ze het apparaat moeten gebruiken. Onbevoegde personen zijn bijv.:
 - Personen (met inbegrip van kinderen) met lichamelijke, zintuiglijke of geestelijke beperkingen
 - Personen die geen ervaring met en/of geen kennis over het apparaat hebben.
- Kinderen mogen niet alleen in de buurt van de accu komen om te garanderen dat ze niet met het apparaat spelen.
- Bewaar het apparaat op een droge en afgesloten plaats wanneer het niet wordt gebruikt. Onbevoegde personen en kinderen mogen geen toegang tot het apparaat krijgen.

3.7 Veiligheidsinstructies voor niet-oplaadbare batterijen



WAARSCHUWING!

Explosiegevaar!

Niet-oplaadbare batterijen kunnen exploderen tijdens het opladen en ernstig letsel veroorzaken.

- Laad niet-oplaadbare batterijen nooit op!
- Behandel batterijen voorzichtig. Onjuiste omgang met de batterijen kan leiden tot breuk en lekkage van elektrolytvloeistof. Dit kan leiden tot brand, verwondingen en vervuiling van het milieu.
- Als er elektrolytvloeistof uit de batterijen is gelekt, veegt u het batterijvak schoon om verdere schade te voorkomen.

- Gebruik alleen de voor het apparaat voorgeschreven batterijen.
- Verwarm of demonteer de batterijen niet.
- Gooi batterijen niet in vuur of water.
- Plaats de batterijen altijd zodanig dat ze goed geplaatst zijn met de positieve en negatieve aansluitingen.
- Plaats lege batterijen niet opnieuw in het apparaat.
- Gebruik altijd batterijen van hetzelfde type.
- Verwijder de batterijen wanneer het apparaat niet wordt gebruikt.

4 INGEBRIJKNAME/BUITEN WERKING STELLEN

4.1 Accu opladen



VOORZICHTIG!

Brandgevaar bij het opladen!

Er bestaat brandgevaar wanneer de lader op een makkelijk brandbare ondergrond is geplaatst en niet voldoende wordt geventileerd.

- Gebruik de lader altijd op een niet-brandbare ondergrond of in een niet-brandbare omgeving.
- Indien beschikbaar: Houd de ventilatieopeningen vrij.



OPMERKING

Neem de meegeleverde gebruiksaanwijzingen van de accu en de oplader in acht.



OPMERKING

De accu is niet opgeladen en moet vóór het eerste gebruik worden opgeladen.

4.2 AA-batterijen en accu B50 Li plaatsen

Om de AA-batterijen en accu te plaatsen, volgt u de volgende stappen.

4.2.1 Accudeksel openen (03)

1. Vergrendelingshendel (03/1) naar boven trekken (03/a).
2. Vergrendelingshendel naar voren duwen (03/b).
3. Accudeksel (03/2) naar achteren openklappen (03/c).

4.2.2 Twee AA-batterijen plaatsen/verwijderen (04)

Twee standaard AA-batterijen* leveren stroom aan het zendergeheugen, zodat de opgeslagen zenders behouden blijven wanneer de B50 Li accu wordt verwijderd.



OPMERKING

Plaats altijd batterijen van hetzelfde type en met hetzelfde laadniveau. Het gelijktijdig plaatsen van verschillende batterijen en oude en nieuwe batterijen leidt tot voortijdige ontlading.

Vereisten:

- Accudeksel is geopend (zie *Hoofdstuk 4.2.1 "Accudeksel openen (03)", pagina 42*).
 - Accu is verwijderd (zie *Hoofdstuk 4.2.3 "Accu B50 Li plaatsen/verwijderen (05/06)", pagina 42*).
1. Schroef (04/1) van het deksel van het batterijvak (04/2) met een schroevendraaier* eruit draaien.
 2. Deksel verwijderen van het batterijvak.
 3. Twee AA-batterijen (04/3) zodanig in het batterijvak plaatsen dat ze goed geplaatst zijn met de positieve en negatieve aansluitingen. Of beide AA-batterijen verwijderen uit het batterijvak.
 4. Deksel van het batterijvak plaatsen en weer vastschroeven.
 5. Accu plaatsen (zie *Hoofdstuk 4.2.3 "Accu B50 Li plaatsen/verwijderen (05/06)", pagina 42*).
 6. Accudeksel sluiten (zie *Hoofdstuk 4.2.4 "Accudeksel sluiten", pagina 43*).
- *: niet bij de levering inbegrepen.

4.2.3 Accu B50 Li plaatsen/verwijderen (05/06)

Voorwaarde:

- Accudeksel is geopend (zie *Hoofdstuk 4.2.1 "Accudeksel openen (03)", pagina 42*).

Accu plaatsen



OPMERKING

Als u de accu niet gemakkelijk in de accuhouder kunt schuiven, is hij niet correct geplaatst.

- Verwijder de accu en schuif hem opnieuw erin.

1. Accu (05/1) in de accuhouder schuiven (05/a) totdat u een klik hoort. Het accusymbool verschijnt op het lcd-scherm.
2. Laad de accu op als het batterijsymbool aangeeft dat de batterij leeg is (zie *Hoofdstuk 11 "Hulp bij storingen", pagina 48*).

Accu verwijderen

1. Op de ontgrendelingsknop (06/1) drukken en accu (06/2) uit de accuhouder trekken (06/a).

4.2.4 Accudeksel sluiten

1. Accudeksel naar boven klappen totdat het op de behuizing van de accu-radio ligt.
2. Vergrendelingshendel stevig aandrukken totdat hij vastklikt.

4.3 Apparaat gebruiken met de netvoeding (07)

U kunt de accu-radio met de netvoeding gebruiken, in plaats van met de accu en AA-batterijen.

1. Rubberen afdekking op aansluiting DC IN (07/1) wegklappen.
2. Stekker van de netvoeding (07/2) in de aansluiting DC IN plaatsen (07/a).
3. Netvoeding (07/3) in een stopcontact plaatsen.

5 BEDIENING

5.1 Apparaat inschakelen/uitschakelen (08)



OPMERKING

Gebruik de accu-radio indien mogelijk niet in de buurt van een computerscherm of van andere apparatuur die de ontvangst kunnen verstoren.

1. Antenne (08/1) naar boven klappen.
2. Aan/Uit-toets (08/2) kort indrukken.

5.2 Naar de radio luisteren

5.2.1 Zender kiezen en afspelen (09)



OPMERKING

Klap voor een goede ontvangst de antenne naar boven. Als de ontvangst tijdens het zoeken van zenders slecht is, kan de zenderlijst leeg of onvolledig zijn.

Frequentieband en zender kiezen

1. MODE-toets (09/1) indrukken totdat de gewenste frequentieband – DAB of FM (09/2) – wordt weergegeven op het lcd-scherm.

- Als u de DAB-modus voor de eerste keer selecteert, start het zoeken van zenders automatisch.
- Het zoeken van zenders opnieuw starten: zie *Hoofdstuk 5.2.3 "Het zoeken van zenders uitvoeren (11)", pagina 43*.

2. Na het zoeken van zenders: Draai-/drukknop voor het zoeken van zenders [Tune] (09/3) draaien totdat de gewenste zender wordt weergegeven.

Zender afspelen

1. Draai-/drukknop voor het zoeken van zenders [Tune] (09/3) indrukken om de weergegeven zender af te spelen.
2. Of: Draai-/drukknop voor het zoeken van zenders [Tune] na het draaien loslaten. Na ong. 5 seconden speelt de accu-radio de weergegeven zender automatisch af.

5.2.2 Volume aanpassen (10)

1. Volumeknop [Volume] (10/1) draaien totdat het gewenste volume is bereikt:
 - Met de klok mee draaien: Volume verhogen.
 - Tegen de klok in draaien: Volume verlagen.

5.2.3 Het zoeken van zenders uitvoeren (11)

Als u sinds het laatste zoeken van zenders een andere locatie hebt opgezocht, moet u het zoeken van zenders opnieuw uitvoeren. Hierdoor worden in de zenderlijst van de accu-radio de op deze locatie beschikbare zenders opgeslagen.

Het zoeken van zenders starten

1. SCAN/SET-toets (11/1) indrukken.
 - Op het lcd-scherm wordt weergegeven: Scanning...
 - Zodra het zoeken van zenders is voltooid, wordt de eerste gevonden zender afgespeeld.

Andere zender zoeken en afspelen

1. Draai-/drukknop voor het zoeken van zenders [Tune] (11/2) draaien totdat de gewenste zender wordt weergegeven.
2. Draai-/drukknop voor het zoeken van zenders [Tune] (11/2) indrukken om de weergegeven zender af te spelen.
3. Of: Draai-/drukknop voor het zoeken van zenders [Tune] na het draaien loslaten. Na ong. 5 seconden speelt de accu-radio de weergegeven zender automatisch af.

5.2.4 Zender opslaan en afspelen (12)

U kunt onder elk van de vijf voorkeuzezender-toetsen een zender opslaan, om deze sneller te kunnen kiezen.

Vereisten:

- De accu-radio is ingeschakeld.
- Er wordt een zender afgespeeld.

Huidige zender opslaan

1. Een van de vijf voorkeuzezendertoetsen (12/1) indrukken en ong. 3 seconden blijven drukken. De zender wordt opgeslagen onder de ingedrukte toets.

Opgeslagen zender afspelen

1. De voorkeuzezendertoets indrukken waaronder de zender is opgeslagen. Het nummer (12/2) van de ingedrukte voorkeuzezender-toets wordt weergegeven op het scherm.

5.3 Comfortfuncties

5.3.1 Tijd instellen (13)

1. SCAN/SET-toets (13/1) ong. 3 seconden indrukken en ingedrukt houden.
 - De tijd wordt weergegeven op het lcd-scherm. De uren (13/2) knipperen.
2. Volumeknop [Volume] (13/3) draaien om de uren in te stellen.
3. SCAN/SET-toets nogmaals indrukken.
 - De minuten (13/4) knipperen.
4. Volumeknop [Volume] draaien om de minuten in te stellen.
5. SCAN/SET-toets indrukken om de procedure te voltooien.

5.3.2 Weksignaal activeren/deactiveren (14)

Er klinkt een weksignaal op een door u ingesteld tijdstip.

Wektijd instellen

1. Wekkertoets (14/1) ong. 3 seconden indrukken en ingedrukt houden.
 - De wektijd wordt weergegeven op het lcd-scherm. De uren (14/2) knipperen.
2. Volumeknop [Volume] (14/3) draaien om de uren in te stellen.
3. Wekkertoets nogmaals indrukken.
 - De minuten (14/4) knipperen.
4. Volumeknop [Volume] draaien om de minuten in te stellen.
5. Wekkertoets indrukken om de procedure te voltooien.

Weksignaal activeren

1. Wekkertoets (14/1) indrukken.
 - Het wekkersymbool (14/5) en de ingestelde wektijd (14/6) worden weergegeven op het lcd-scherm.
 - Er klinkt een weksignaal op de ingestelde tijd.

Weksignaal deactiveren

1. Wekkertoets (14/1) nogmaals indrukken.

5.3.3 Wekker van de radio activeren/deactiveren (15)

Op een door u ingesteld tijdstip wordt de radio automatisch gestart en een zender wordt afgespeeld.

Starttijd van de wekker van de radio instellen

1. Wekker-toets (15/1) ong. 3 seconden indrukken en ingedrukt houden.
 - De starttijd wordt weergegeven op het lcd-scherm. De uren (15/2) knipperen.
2. Volumeknop [Volume] (15/3) draaien om de uren in te stellen.
3. Wekker-toets nogmaals indrukken.
 - De minuten (15/4) knipperen.
4. Volumeknop [Volume] draaien om de minuten in te stellen.
5. Wekker-toets indrukken om de procedure te voltooien.

Zender instellen

1. Frequentieband en zender kiezen: zie *Hoofdstuk 5.2.1 "Zender kiezen en afspelen (09)", pagina 43*.

Wekker activeren

1. Wekker-toets (15/1) indrukken.
 - Het wekker-symbool (15/5) en de ingestelde starttijd (15/6) worden weergegeven op het lcd-scherm.
 - De accu-radio start op de ingestelde tijd.

Wekker deactiveren

1. Wekker-toets (15/1) nogmaals indrukken.

5.3.4 Slaapfunctie instellen (16)

Met de slaapfunctie kunt u de tijd instellen waarna de accu-radio automatisch wordt uitgeschakeld.

1. Accu-radio inschakelen (zie *Hoofdstuk 5.1 "Apparaat inschakelen/uitschakelen (08)", pagina 43*).

2. Aan/Uit-toets (16/1) indrukken en ingedrukt houden.
 - Er klinkt een korte bevestigingstoon en de mogelijke afspeeltijd (16/2) "02:00, 01:30, 01:00, 00:45, 00:30, 00:15" worden achtereenvolgens weergegeven op het lcd-scherm.
3. Als de gewenste afspeeltijd wordt weergegeven, laat u de Aan/Uit-toets los.
 - De resterende tijd (16/3) totdat de radio wordt uitgeschakeld, wordt weergegeven. De weergave telt terug.

5.4 Externe apparaten aansluiten

U kunt externe apparaten aansluiten op de accu-radio om muziek af te spelen, zoals smartphones, MP3-spelers, cd-spelers. De accu-radio biedt daarvoor verschillende aansluitmogelijkheden.



OPMERKING

Aansluitkabels zijn niet inbegrepen.



OPMERKING

Volg de instructies op in de gebruiksaanwijzing voor het externe apparaat.

5.4.1 Extern apparaat aansluiten aan de voorkant (17)

1. Rubberen afdekking wegklappen op aansluiting AUX IN 1 (17/1).
2. Stekker van de AUX-kabel (17/2) in de aansluiting AUX IN 1 plaatsen (17/a).
 - Het lcd-scherm toont: AUX1.
3. Met de volumeknop [Volume] (17/3) het volume instellen.

5.4.2 Extern apparaat aansluiten aan de achterkant (01, 18)

1. Accudeksel openen (zie *Hoofdstuk 4.2.1 "Accudeksel openen (03)", pagina 42*).
2. Stekker van de AUX-kabel (18/1) in de aansluiting AUX IN 2 (18/2) plaatsen (18/a).
 - Het lcd-scherm toont: AUX2.
3. Met de volumeknop [Volume] het volume instellen.
4. Aangesloten apparaat, bijv. smartphone, in de sleuf (01/10) plaatsen om het op te bergen.
5. Accudeksel sluiten (zie *Hoofdstuk 4.2.4 "Accudeksel sluiten", pagina 43*).

5.4.3 Smartphone opladen via USB (01, 19)

Via de USB-aansluiting kunt u de accu van een smartphone opladen. De USB-aansluiting levert 5 V gelijkspanning.

1. Accudeksel openen (zie *Hoofdstuk 4.2.1 "Accudeksel openen (03)", pagina 42*).
2. USB-kabel (19/1) verbinden met de smartphone (19/2).
3. Stekker (19/3) van de USB-kabel in de USB-aansluiting OUT 5V1A plaatsen (19/a).
4. Smartphone in de sleuf (01/10) plaatsen om hem op te bergen.
5. Accudeksel sluiten (zie *Hoofdstuk 4.2.4 "Accudeksel sluiten", pagina 43*).

5.4.4 Bluetooth-verbinding tot stand brengen (20)



OPMERKING

De kwaliteit van de verbinding van het Bluetooth-systeem is afhankelijk van het aan te sluiten apparaat. Compatibiliteit met alle soorten apparaten is niet gegarandeerd.

Voor een goede verbinding mag de afstand tussen apparaat en accu-radio niet groter zijn dan 5 m. Tussen de apparaten mogen zich geen obstakels bevinden.

1. Bluetooth activeren op het gewenste apparaat.
2. Het apparaat in de buurt van de accu-radio plaatsen.
3. Accu-radio inschakelen (zie *Hoofdstuk 5.1 "Apparaat inschakelen/uitschakelen (08)", pagina 43*).
4. Bluetooth-toets (20/1) op de accu-radio indrukken om de Bluetooth-modus te activeren.
 - Het Bluetooth-symbool (20/2) wordt weergegeven op het lcd-scherm. Op het lcd-scherm knippert: BLUETOOTH.
5. Op het Bluetooth-apparaat het menu-item selecteren: TDR18-radio.
 - Er klinkt een bevestigingstoon. De apparaten zijn met elkaar verbonden.
6. Met de volumeknop [Volume] (17/3) het volume instellen.
7. Draai-/drukknop voor het zoeken van zenders [Tune] (17/4) draaien totdat het gewenste nummer wordt afgespeeld.

6 ONDERHOUD EN VERZORGING



WAARSCHUWING!

Gevaar voor letsel door elektrische schokken en brand!

Elektrische schokken en brand kunnen worden veroorzaakt door vloeistof die in het binnenste van het apparaat binnendringt.

- Verwijder het apparaat van de stroombron voordat u het schoonmaakt of onderhoudt.
- Verwijder de accu voordat u het apparaat reinigt.
- Gebruik geen water om het apparaat te reinigen.

- Gebruik geen chemische middelen omdat plastic onderdelen beschadigd kunnen raken.
- Gebruik een zachte, licht vochtige doek om de buitenkant van de accu-radio schoon te maken door voorzichtig te wrijven.
- We adviseren een regelmatige reiniging om stof en vuil van het apparaat te verwijderen.

7 TRANSPORT



OPMERKING

De nominale energie van de accu(s) bedraagt minder dan 100 Wh. Neem de volgende transportrichtlijnen in acht!

De gemonteerde Li-ion accu is onderhevig aan de wet inzake gevaarlijke goederen, maar kan eenvoudig worden getransporteerd:

- Door de privégebruiker kan de onbeschadigde accu zonder bijkomende voorwaarden openbaar worden getransporteerd, voor zover ze individueel verpakt is en voor privé transportdoeleinden dient. De maximale gewichtsgrenzen voor apart verzonden accu's moeten worden aangehouden:
 - max. 30 kg totaal gewicht per pakket tijdens het vervoer over de weg, het spoor en water
 - geen maximale gewichtsgrens bij luchtvervoer maar max. 2 stuks per pakket
- Wanneer een beschadiging van de accu wordt vermoed, (bijv. door het laten vallen van het apparaat) is het vervoer niet toegestaan.

- Commerciële gebruikers, die het transport in het kader van hun hoofdactiviteit uitvoeren (bijv. leveringen van en naar werven of demonstraties), kunnen ook van deze vereenvoudigde maatregel gebruik maken.

In beide hierboven vermelde gevallen moeten absoluut voorzorgsmaatregelen worden genomen om te voorkomen dat de inhoud wordt gemorst. In andere gevallen moeten de voorschriften van de bepaling inzake gevaarlijke goederen absoluut in acht worden genomen! Bij het niet in acht nemen kunnen de afzender en eventueel ook de vervoerder boetes opgelegd krijgen.

Bijkomende instructies voor transport en verzending

- Transporteer of verzend de lithium-ion accu's alleen in onbeschadigde toestand!
- Verpak het apparaat zo dat het onbedoeld starten van het apparaat tijdens het transport onmogelijk is.
- Verpak het apparaat in een sterke externe verpakking (transportdoos). Gebruik indien mogelijk de originele verpakking van de fabrikant.
- Zorg voor de juiste identificatie en documentatie van de zending tijdens het vervoer of de verzending (bijv. door een pakketdienst of expeditiebedrijf):
 - Tijdens het transport over de weg, het spoor en water moet op de verpakking een waarschuwingsetiket zijn aangebracht, wanneer de accu(s) zich bij het apparaat bevinden. Als de accu(s) in het apparaat zijn geplaatst of zijn ingebouwd, is geen waarschuwingsetiket vereist, omdat de buitenste verpakking/originele verpakking al moet voldoen aan bepaalde voorschriften.
 - Voor het vervoer door de lucht moet in elk geval een waarschuwingsetiket op de verpakking zijn aangebracht. De maximale gewichtsgrenzen voor accu's die samen met het apparaat worden verzonden, moeten worden aangehouden: max. 5 kg accugewicht per pakket en max. 2 stuks per pakket, als de accu(s) zich bij het apparaat bevinden.
- Neem vooraf inlichtingen of een transport met de door u gekozen transporteur mogelijk is, en breng duidelijke instructies op uw pakket aan.

Wij bevelen aan om een specialist in gevaarlijke goederen bij de voorbereiding van de verzending te betrekken. Neem ook eventuele verdere nationale voorschriften in acht.

8 OPSLAG

Na elk gebruik het apparaat grondig reinigen. Apparaat op een droge, afsluitbare plaats en buiten het bereik van kinderen bewaren.

Voor aanvang van onderbrekingen in het gebruik die langer duren dan 30 dagen, moeten de volgende werkzaamheden worden uitgevoerd:

- Reinig het apparaat grondig en bewaren deze in een droge ruimte.

8.1 Accu en oplader opslaan



GEVAAR!

Gevaar voor explosie en brand!

Wanneer een accu explodeert kunnen personen gedood of zwaargewond raken, omdat ze opgeslagen is in de buurt van vlammen en warmtebronnen.

- Bewaar de accu op een koele en droge plaats, maar niet in de buurt van open vuur of warmtebronnen.



OPMERKING

De accu is bij het opladen dankzij de automatische herkenning van de acculaadconditie tegen overladen beschermd en kan dan ook een tijdje, maar niet op lange termijn, in de oplader worden gelaten.

- Bewaar de accu op een droge, vorstvrije plek bij een opslagtemperatuur van 0 °C - 25 °C en met een lading van ong. 40 – 60 %.
- Bewaar de accu's wegens gevaar voor kortsluiting niet in de buurt van metalen of zuurhoudende voorwerpen.
- Laad de accu na ong. 3 maanden opslag ong. 50 minuten op.

9 VERWIJDEREN

Advies over de wetgeving inzake elektrische en elektronische apparaten (ElektroG)



- Oude elektrische en elektronische apparaten horen niet thuis bij het huishoudelijke afval, maar moeten gescheiden worden aangeboden of verwijderd!

- Gebruikte batterijen of accu's, die niet vast in het apparaat ingebouwd zijn, moeten voor de verwijdering worden gedemonteerd! De recycling ervan wordt door de batterijwetgeving beheerst.
- Bezitters of gebruikers van elektrische en elektronische apparatuur zijn wettelijk tot teruggave na gebruik verplicht.
- De eindgebruiker is verantwoordelijk voor het wissen van zijn persoonlijke gegevens op het te verwijderen gebruikte apparaat!

Het symbool van de afvalemmer met de schuine streep erdoor betekent, dat elektrische en elektronische gebruikte apparaten niet via het gewone afval mogen worden verwijderd.

Elektrische en elektronische apparaten kunnen op de volgende verzamelpunten gratis worden afgegeven:

- Openbare recycling- en verzamelpunten (bijv. milieuparken)
- Verkooppunten van elektrische apparatuur (vast en online), voor zover handelaren tot teruggave verplicht zijn of deze vrijwillig aanbieden.

Deze voorschriften zijn alleen voor toepassing op apparaten die in landen van de Europese Unie geïnstalleerd en verkocht werden en die beantwoorden aan de Europese richtlijn 2012/19/EU. In landen buiten de Europese Unie kunnen afwijkende voorschriften gelden voor het verwijderen van afgedankte elektrische en elektronische apparaten.

Over de batterijwetgeving (in Duitsland: BattG)



- Gebruikte batterijen en accu's horen niet bij het gewone afval, maar moeten afzonderlijk worden weggegaan!
- Zie de gebruikershandleiding om tot een veilige verwijdering van batterijen of accu's uit het elektrische apparaat over te kunnen gaan en voor informatie over het type of het chemisch systeem.
- Bezitters of gebruikers van batterijen en accu's zijn wettelijk tot teruggave na gebruik verplicht. De teruggave is beperkt tot de normale huishoudelijke hoeveelheden.

Gebruikte batterijen kunnen schadelijke stoffen of zware metalen bevatten, die het milieu en de gezondheid schade kunnen toebrengen. Het herge-

bruiken van gebruikte batterijen en het opnieuw gebruiken van de grondstoffen draagt bij tot het behoud van deze belangrijke goederen.

Het symbool van de afvalmermer met de schuine streep erdoor betekent, dat gebruikte batterijen en accu's niet via het gewoon afval mogen worden verwijderd.

Wanneer ook de vermelding Hg, Cd of Pb onder de afvalmermer is aangebracht, betekent dit het volgende:

- Hg: de batterij bevat meer dan 0,0005 % kwik
- Cd: de batterij bevat meer dan 0,002 % cadmium
- Pb: de batterij bevat meer dan 0,004 % lood

Accu's en batterijen kunnen op de volgende verzamelpunten gratis worden afgegeven:

- Openbare recycling- en verzamelpunten (bijv. milieuparken)
- Verkooppunten van batterijen en accu's
- Een verzamelpunt van het gemeenschappelijke recycling systeem voor gebruikte apparaten en batterijen

- Een verzamelpunt van de fabrikant (indien hij geen lid is van het gemeenschappelijke recycling systeem)

Deze voorschriften zijn alleen voor toepassing op accu's en batterijen die in landen van de Europese Unie verkocht werden en die beantwoorden aan de Europese richtlijn 2006/66/EU. In landen buiten de Europese Unie kunnen afwijkende bepalingen voor de recycling van accu's en batterijen gelden.

10 KLANTENSERVICE/SERVICE CENTRE

Voor vragen over garantie, reparatie of reserveonderdelen kunt u contact opnemen met het dichtstbijzijnde AL-KO service centre.

Deze vindt u op internet op het volgende adres: www.al-ko.com/service-contacts

11 HULP BIJ STORINGEN

Storing	Oorzaak	Oplossing
Radio werkt niet.	Accu ontbreekt of is niet goed aangebracht.	Accu correct plaatsen.
	Accu is leeg.	Accu opladen.
	Reservebatterijen zijn leeg	Nieuwe reservebatterijen plaatsen.
	Schakelaars zijn defect.	Bezoek een AL-KO service centre.
De prestaties van de accu nemen af.	Accu is leeg.	Accu opladen.
Radio stopt met het afspelen van muziek.	Accu is leeg.	Accu opladen.
	Levensduur van de accu is afgelopen.	Accu vervangen. Gebruik alleen originele toebehoren van de fabrikant.
Accu kan niet worden opgeladen.	Accucontacten zijn vuil.	■ Bezoek een AL-KO service centre.
	Accu of oplader defect.	■ Reserveonderdeel van reserveonderdelenlijst bestellen.
	Accu is te warm.	■ Laat de accu afkoelen.



OPMERKING

Neem contact op met onze klantenservice bij storingen die niet in deze tabel staan vermeld of die u niet zelf kunt oplossen.

12 GARANTIE

Eventueel binnen de wettelijke termijn voor aansprakelijkheid optredende materiaal- of fabricagefouten van het apparaat worden naar eigen oordeel door ons verholpen, hetzij door reparatie of door levering van een vervangend apparaat. De geldende termijn voor aansprakelijkheid hangt in elk geval af van de wetgeving in het land waarin het apparaat werd aangeschaft.

Onze garantie geldt alleen bij:

- naleving van deze gebruikershandleiding
- Deskundig gebruik
- Gebruik van originele reserveonderdelen

De garantie vervalt bij:

- Eigenhandig uitgevoerde reparatiepogingen
- Eigenhandig aangebrachte technische wijzigingen
- Gebruik voor andere doeleinden dan het gebruiksdoel

Van de garantie zijn uitgesloten:

- lakschade opgetreden als gevolg van normaal gebruik
- Slijtageonderdelen die op de reserveonderdelenkaart met een kader xxxxxx (x) zijn aangeduid

De garantietermijn begint bij de aanschaf door de eerste eindgebruiker. Maatgevend is daarbij de datum op de kassabon. Ga met deze garantieverklaring en de originele kassabon naar uw dealer of naar de dichtstbijzijnde klantenservice. Deze verklaring laat het vorderingsrecht van de koper jegens de verkoper wegens defecten aan het apparaat onverlet.

13 VERTALING VAN DE ORIGINELE EG-CONFORMITEITSVERKLARING

We verklaren hierbij onder onze eigen verantwoordelijkheid dat dit product, zoals het op de markt wordt gebracht, voldoet aan de eisen van de geharmoniseerde EU-richtlijnen, EU-veiligheidsnormen en productspecifieke normen.

Product	Fabrikant	Gemachtigde documentatie	
Accu-radio	AL-KO Geräte GmbH	Andreas Hedrich	
Serienummer	Ichenhauser Str. 14	Ichenhauser Str. 14	
G4990012	89359 Kötz (D)	89359 Kötz (D)	
Type	EU-richtlijnen	Geharmoniseerde normen	
WR 2000	2014/53/EU	EN 55032	EN 62479
	2014/30/EU	EN 55020	EN 300 328 V2.1.1
	2011/65/EU	EN 61000-3-2	EN 301 489-17 V3.1.1
		EN 61000-3-3	EN 60065:2014
		Kötz, 19-7-2017	
			
		Wolfgang Hergeth Managing Director	

TRADUCTION DE LA NOTICE D'UTILISATION ORIGINALE

Table des matières

1	À propos de cette notice	52
1.1	Explications des symboles et des mentions	52
2	Description du produit	52
2.1	Utilisation conforme	52
2.2	Éventuelles utilisations prévisibles	52
2.3	Symboles sur l'appareil	52
2.4	Symboles sur l'écran à cristaux liquides	52
2.5	Contenu de la livraison	53
2.6	Aperçu produit (01, 02).....	53
3	Consignes de sécurité	53
3.1	Opérateurs	53
3.2	Utilisation et manipulation de la radio à batterie.....	54
3.3	Sécurité de l'appareil	54
3.4	Sécurité lors d'une utilisation avec adaptateur secteur	54
3.5	Consignes de sécurité concernant la batterie	54
3.6	Consignes de sécurité concernant le chargeur	55
3.7	Consignes de sécurité concernant les piles non rechargeables	56
4	Mise en service/hors service	56
4.1	Recharger la batterie	56
4.2	Utiliser des piles AA et la batterie B50 Li	56
4.2.1	Ouvrir le couvercle du compartiment à batterie (03)	56
4.2.2	Introduire/enlever deux piles AA (04).....	56
4.2.3	Insérer/enlever la batterie B50 Li (05, 06)	57
4.2.4	Fermer le couvercle du compartiment à batterie	57
4.3	Utiliser l'appareil avec un adaptateur secteur (07).....	57
5	Utilisation	57
5.1	Allumer/éteindre l'appareil (08)	57
5.2	Écouter la radio	57
5.2.1	Sélectionner et écouter une station radio (09)	57
5.2.2	Régler le volume (10)	58
5.2.3	Exécuter une recherche des stations radio (11).....	58
5.2.4	Enregistrer et écouter une station radio (12).....	58
5.3	Fonctions confort.....	58
5.3.1	Régler l'heure (13).....	58
5.3.2	Activer/désactiver le signal d'alarme (14).....	58
5.3.3	Activer/désactiver le radio-réveil (15).....	59
5.3.4	Régler la fonction sommeil (« Sleep ») (16).....	59
5.4	Raccorder des appareils externes.....	59
5.4.1	Raccorder un appareil externe à l'avant (17)	59
5.4.2	Raccorder un appareil externe à l'arrière (01, 18).....	59

5.4.3	Charger un smartphone via USB (01, 19).....	60
5.4.4	Établir une liaison Bluetooth (20)	60
6	Maintenance et entretien	60
7	Transport	60
8	Stockage.....	61
8.1	Stocker la batterie et le chargeur	61
9	Élimination	62
10	Service clients/après-vente.....	62
11	Aide en cas de pannes	64
12	Garantie	65
13	Traduction de la déclaration de conformité CE originale	65

1 À PROPOS DE CETTE NOTICE

- La version originale du manuel est la version allemande. Toute autre version linguistique est une traduction du manuel original.
- Lire impérativement la présente notice avec attention avant la mise en service. C'est la condition pour un travail sûr et une bonne maniabilité.
- Conserver toujours cette notice de manière à pouvoir la consulter facilement si vous avez besoin d'informations sur l'appareil.
- Si vous cédez l'appareil à un tiers, remettez-lui impérativement cette notice.
- Lire et respecter les consignes de sécurité et les avertissements de la présente notice.

1.1 Explications des symboles et des mentions



DANGER !

Indique une situation de danger immédiat qui, si elle n'est pas évitée, entraîne la mort, ou des blessures graves.



AVERTISSEMENT !

Indique une situation de danger potentiel qui, si elle n'est pas évitée, peut entraîner la mort, ou des blessures graves.



ATTENTION !

Indique une situation de danger potentiel qui, si elle n'est pas évitée, peut entraîner des blessures légères à moyennes.

ATTENTION !

Indique une situation qui, si elle n'est pas évitée, peut entraîner des dégâts matériels.



REMARQUE

Instructions spéciales pour une meilleure compréhension et maniabilité.

2 DESCRIPTION DU PRODUIT

La radio à batterie robuste et résistante WR 2000 s'utilise sur les chantiers, dans le jardin, le garage, la pièce de loisirs, etc. Ces possibilités d'utilisation sont rendues possibles grâce à un degré de protection élevé contre la poussière et les éclaboussures.

2.1 Utilisation conforme

La radio à batterie a été conçue pour écouter de la musique dans un cadre privé.

Le présent appareil est exclusivement destiné à une utilisation privée. Toute autre utilisation ainsi que toute forme de modification non autorisée est considérée comme un détournement de l'objet initial, avec pour conséquences la perte de garantie et de la conformité (marquage CE) ainsi que le refus de toute part de responsabilité du constructeur en cas de dommages causés à l'utilisateur ou à un tiers.

2.2 Éventuelles utilisations prévisibles

- Ne pas utiliser l'appareil en cas de forte pluie ni à proximité de plans d'eau, tels que des étangs de jardin.
- Ne pas utiliser l'appareil à proximité de sources de chaleur importantes, telles que des radiateurs soufflants.

2.3 Symboles sur l'appareil

Symbole	Signification
	Lire la notice d'utilisation avant la mise en service !
	Double isolation
	Avertissement contre un choc électrique
	Mise en garde

2.4 Symboles sur l'écran à cristaux liquides

Symbole	Signification
	Symbole de batterie : affichage de l'état de charge de la batterie
	Symbole de batterie barré : La batterie est vide.
	Le radio-réveil est actif.
	Bluetooth est actif.
	Le signal d'alarme est actif.

2.5 Contenu de la livraison



REMARQUE

La batterie et le chargeur ne sont pas compris dans la livraison et doivent donc être commandés séparément.

- La radio à batterie a été prévue pour une utilisation avec une batterie B50 Li (réf. 113559).
- Le chargement de la batterie nécessite d'utiliser le chargeur C30 Li (réf. 113560) ou le chargeur TC30 Li (réf. 113561).



REMARQUE

Des informations supplémentaires sont disponibles dans les notices d'utilisation suivantes :

- « Batterie lithium-ion B50 Li » (n° de doc. 442228)
- « Chargeur C30 Li / TC30 Li pour batterie B50 Li » (n° de doc. 442230)

ATTENTION !

Risque d'endommagement de l'appareil et de la batterie

L'appareil et la batterie risquent d'être endommagés, lors d'une utilisation avec une batterie inadéquate.

- N'utilisez l'appareil qu'avec la batterie préconisée.

2.6 Aperçu produit (01, 02)

Composants (01)

N°	Pièce
1	Poignée de transport
2	Écran à cristaux liquides
3	Panneau de commande
4	Prise DC IN pour un adaptateur secteur
5	Prise d'entrée (AUX IN 1)
6	Haut-parleur
7	Antenne
8	Bouton de déverrouillage au niveau de la batterie
9	Batterie*
10	Baie pour smartphone

N°	Pièce
11	Couvercle du compartiment à batterie
12	Compartiment à batteries AA
13	Port USB
14	Prise d'entrée (AUX IN 2)
15	Adaptateur secteur

*: non fourni

Panneau de commande (02)

N°	Pièce
1	Touches de sélection d'un emplacement d'enregistrement de stations radio 1 à 5
2	Touche MODE
3	Touche Bluetooth
4	Bouton rotatif de volume <i>Volume</i>
5	Touche radio-réveil
6	Touche de marche/arrêt / Touche de fonction sommeil (« Sleep »)
7	Bouton rotatif/bouton-poussoir de recherche de stations radio <i>Tune</i>
8	Touche réveil
9	Touche SCAN/SET

3 CONSIGNES DE SÉCURITÉ



DANGER !

Danger de mort et de blessures très graves !

La non-connaissance des consignes de sécurité et des instructions d'utilisation peut entraîner de très graves blessures, voire la mort.

- Avant d'utiliser l'appareil, tenez compte de toutes les consignes de sécurité et des instructions d'utilisation de ce manuel d'utilisation ainsi que des manuels d'utilisation mentionnés.
- Conservez tous les documents fournis en vue d'une utilisation ultérieure.

3.1 Opérateurs

- Les personnes ne connaissant pas la notice d'utilisation, ne doivent pas utiliser l'appareil.

3.2 Utilisation et manipulation de la radio à batterie

- Ne posez la radio à batterie ni sur une surface instable ni en hauteur. N'accrochez pas la batterie sur radio par la poignée. Elle risquerait de tomber. Des blessures et des anomalies de fonctionnement risquent d'en résulter.
- Ne vous asseyez pas et ne montez pas sur la radio à batterie. Des blessures ou des anomalies de fonctionnement risquent d'en résulter.
- Ne laissez pénétrer aucun corps étranger ni humidité dans la radio à batterie, lorsque le couvercle du compartiment à batterie est ouvert.
- Maintenez l'appareil sec, propre et exempt d'huile et de graisse. Pour nettoyer, utilisez toujours un chiffon sec. N'utilisez pas d'essence ou autres solvants.

3.3 Sécurité de l'appareil

- Utilisez l'appareil uniquement dans les conditions suivantes :
 - L'appareil n'est pas encrassé.
 - L'appareil ne présente aucun dommage.
 - Tous les éléments de commande fonctionnent.
- Ne plongez pas l'appareil dans l'eau et ne l'utilisez pas quand il pleut.
- N'exposez pas l'appareil à de fortes sources de chaleur.
- N'utilisez pas l'appareil avec des pièces usées ou défectueuses. Si l'appareil est utilisé avec des pièces usées ou défectueuses, il ne sera pas possible de faire valoir la garantie du fabricant.
- Faites toujours remplacer les pièces défectueuses par des pièces de rechange d'origine du fabricant. Ne démontez pas l'appareil vous-même, mais adressez-vous à un atelier de SAV.
- N'utilisez l'appareil qu'avec la batterie et les piles prévues.

3.4 Sécurité lors d'une utilisation avec adaptateur secteur

- Avant l'utilisation avec adaptateur secteur : Assurez-vous que la tension secteur indiquée soit celle de la prise secteur. Toute autre tension secteur risque de provoquer un incendie ou un choc électrique.

- N'endommagez pas le câble secteur, afin d'éviter un incendie ou un choc électrique. Ne tirez pas sur le câble secteur, ne posez aucun objet sur le câble secteur et laissez le dans son état d'origine.
- Débranchez l'adaptateur secteur de la prise secteur lorsque vous n'utilisez pas l'appareil.

3.5 Consignes de sécurité concernant la batterie

Cette section cite toutes les consignes de sécurité et d'avertissement essentielles à observer lors de l'utilisation de la batterie. Lisez ces consignes.

- N'utiliser la batterie que de manière conforme, c'est-à-dire pour les appareils sans fil de l'entreprise AL-KO. Ne charger la batterie qu'avec le chargeur AL-KO préconisé.
- Ne sortir la batterie neuve de son emballage d'origine qu'immédiatement avant de l'utiliser.
- Avant toute première utilisation, la batterie doit être rechargée entièrement. Toujours utiliser le chargeur indiqué. Respecter les indications figurant sur la présente notice d'utilisation pour recharger la batterie.
- N'utilisez pas la batterie dans les environnements exposés à un risque d'explosion et d'incendie.
- Pendant son utilisation avec l'appareil, n'exposez pas la batterie à l'humidité.
- Protéger la batterie de la chaleur, de l'huile et des flammes pour éviter de l'endommager et empêcher les fuites de vapeurs et d'électrolyte.
- Ne pas heurter ou jeter la batterie.
- Ne pas utiliser la batterie si elle est encrassée ou mouillée. Avant d'utiliser la batterie, la nettoyer et la sécher à l'aide d'un chiffon sec et propre.
- Tenir la batterie chargée et non utilisée à distance des objets métalliques (p.ex. trombones, pièces de monnaie, clés, clous, vis) afin de ne pas court-circuiter les contacts. Un court-circuit peut provoquer des brûlures ou un incendie.
- Ne pas ouvrir, désosser ou broyer la batterie. Il existe sinon un risque de choc électrique et de court-circuit.
- En cas d'utilisation incorrecte et si la batterie est endommagée, des vapeurs et du fluide électrolytique peuvent fuir. Ventiler suffisamment.

ment la pièce et en cas de problèmes de santé, consulter un médecin.
En cas de contact avec du fluide électrolytique, laver celui-ci à grande eau et rincer immédiatement et abondamment les yeux.
Consulter ensuite un médecin.

- La batterie ne doit pas être utilisée par des personnes non autorisées sauf si ces personnes sont sous la surveillance d'une personne responsable de leur sécurité ou si elles ont été instruites sur la manière d'utiliser la batterie. Les personnes non autorisées sont p. ex. :
 - Les personnes (y compris les enfants) aux facultés physiques, sensorielles ou mentales restreintes.
 - Les personnes ne possédant aucune expérience et/ou aucune connaissance sur la batterie.
- Les enfants doivent être surveillés et informés afin qu'ils ne jouent pas avec cette batterie.
- Ne pas laisser la batterie indéfiniment en charge. En cas de stockage prolongé, retirer la batterie du chargeur.
- Retirer la batterie des appareils qu'elle alimente si ces appareils ne sont pas utilisés.
- Stocker la batterie non utilisée dans un lieu sec et non accessible. Protéger la batterie de la chaleur et des rayons directs du soleil. Les personnes non autorisées et les enfants ne doivent pas pouvoir avoir accès à la batterie.

3.6 Consignes de sécurité concernant le chargeur

Cette section cite toutes les consignes de sécurité et d'avertissement essentielles à observer lors de l'utilisation du chargeur. Lisez ces consignes.

- Utilisez l'appareil uniquement de manière conforme, c'est-à-dire pour charger la batterie prévue. Ne recharger que des batteries d'origine d'AL-KO sur ce chargeur.
- Avant chaque utilisation, examiner l'appareil en intégralité, en particulier le câble d'alimentation et le compartiment à batterie, pour exclure la présence de dommages. N'utiliser l'appareil que s'il est en parfait état.
- N'utilisez pas l'appareil dans les environnements exposés à un risque d'explosion et d'incendie.
- Utilisez l'appareil uniquement en intérieur et ne l'exposez pas à l'humidité.
- Toujours placer le chargeur sur une surface bien ventilée et non inflammable car il chauffe pendant le chargement. Ne pas obstruer les fentes d'aération et ne pas couvrir l'appareil.
- Avant de brancher le chargeur, s'assurer que la tension secteur disponible correspond aux spécifications techniques.
- N'utiliser le câble d'alimentation que pour brancher le chargeur ; ne pas l'utiliser avec un autre appareil. Ne pas transporter le chargeur par le câble d'alimentation, et ne pas débrancher la fiche secteur de la prise murale en tirant sur le câble d'alimentation.
- Protéger le câble d'alimentation de la chaleur, de l'huile et des arêtes vives pour ne pas l'endommager.
- Ne pas utiliser le chargeur ni la batterie s'ils sont encrassés ou mouillés. Nettoyer et sécher l'appareil et la batterie avant de les utiliser.
- Ne pas ouvrir le chargeur ni la batterie. Il existe sinon un risque de choc électrique et de court-circuit.
- Pour votre sécurité, faites réparer votre appareil uniquement par du personnel qualifié et en utilisant des pièces de rechange d'origine.
- La batterie ne doit pas être utilisée par des personnes non autorisées sauf si ces personnes sont sous la surveillance d'une personne responsable de leur sécurité ou ont reçu d'elle des instructions sur la manière d'utiliser l'appareil. Les personnes non autorisées sont p. ex. :
 - Les personnes (y compris les enfants) aux facultés physiques, sensorielles ou mentales restreintes
 - Les personnes ne possédant aucune expérience et/ou aucune connaissance sur l'appareil.
- Les enfants doivent être surveillés et informés afin qu'ils ne jouent pas avec cet appareil.
- Stocker l'appareil non utilisé à un endroit sec et non accessible. Les personnes non autorisées et les enfants ne doivent pas pouvoir avoir accès à l'appareil.

3.7 Consignes de sécurité concernant les piles non rechargeables



AVERTISSEMENT ! Risque d'explosion !

Des piles non rechargeables risquent d'exploser lors d'un chargement et de provoquer des blessures graves.

- Ne rechargez jamais des piles non rechargeables !

- Faites attention lorsque vous manipulez des batteries. Les piles risquent de se casser lors d'une manipulation incorrecte et l'électrolyte risque de s'en écouler. Ceci risque d'entraîner des incendies et la pollution de l'environnement.
- Si de l'électrolyte s'écoule des piles, nettoyez le compartiment à batterie en l'essuyant, afin d'éviter tout autre endommagement.
- N'utilisez que les piles prévues pour l'appareil.
- Ne chauffez pas les piles et ne les désossez pas.
- Ne jetez pas les piles dans une flamme nue ni dans l'eau.
- Introduisez toujours les piles en respectant la polarité.
- Ne remettez pas des piles déchargées dans l'appareil.
- Utilisez toujours des piles de même type.
- Enlevez les piles lorsque vous n'utilisez pas l'appareil.

4 MISE EN SERVICE/HORS SERVICE

4.1 Recharger la batterie



ATTENTION ! Risque d'incendie pendant le chargement !

La chauffe du chargeur peut entraîner un risque d'incendie, si celui-ci est posé sur une surface facilement inflammable et non ventilé suffisamment.

- Utilisez toujours le chargeur sur une surface non inflammable et dans un environnement non inflammable.
- S'il y en a : gardez les fentes d'aération non encombrées.



REMARQUE

Tenir compte des notices d'utilisation séparées relatives à la batterie et au chargeur.



REMARQUE

La batterie n'est pas chargée et doit l'être avant la première utilisation.

4.2 Utiliser des piles AA et la batterie B50 Li

Suivez les étapes ci-dessous dans l'ordre pour introduire les piles AA et la batterie.

4.2.1 Ouvrir le couvercle du compartiment à batterie (03)

1. Pousser la poignée de fermeture (03/1) vers le haut (03/a).
2. Pousser la poignée de fermeture vers l'avant (03/b).
3. Rabattre le couvercle du compartiment à batterie (03/2) vers l'arrière (03/c).

4.2.2 Introduire/enlever deux piles AA (04)

Deux piles* AA se chargent de l'alimentation électrique de la mémoire des stations radio, pour que les stations radio enregistrées soient conservées lors du retrait de la batterie B50 Li.



REMARQUE

Introduisez toujours des piles de même type et possédant un même niveau de charge. L'utilisation simultanée de piles différentes et d'une ancienne pile associée à une pile neuve entraîne un déchargement précoce.

Conditions requises :

- Le couvercle du compartiment à batterie est ouvert (voir *chapitre 4.2.1 "Ouvrir le couvercle du compartiment à batterie (03)", page 56*).
 - La batterie a été retirée (voir *chapitre 4.2.3 "Insérer/enlever la batterie B50 Li (05, 06)", page 57*).
1. Dévisser la vis (04/1) du couvercle du compartiment à batterie (04/2) à l'aide d'un tournevis*.
 2. Enlever le couvercle du compartiment à batterie.
 3. Introduire deux piles AA (04/3) dans le compartiment à batterie en respectant la polarité. Ou enlever les deux piles AA du compartiment à batterie.
 4. Mettre le couvercle du compartiment à batterie en place et le revisser à bloc.

- Insérer la batterie (voir *chapitre 4.2.3 "Insérer/enlever la batterie B50 Li (05, 06)", page 57*).
- Fermer le couvercle du compartiment à batterie (voir *chapitre 4.2.4 "Fermer le couvercle du compartiment à batterie", page 57*).

*: non fourni.

4.2.3 Insérer/enlever la batterie B50 Li (05, 06)

Conditions requises :

- Le couvercle du compartiment à batterie est ouvert (voir *chapitre 4.2.1 "Ouvrir le couvercle du compartiment à batterie (03)", page 56*).

Insérer la batterie



REMARQUE

Si vous n'arrivez pas à introduire facilement la batterie dans sa glissière, elle n'est pas introduite correctement.

- Enlevez la batterie et réintroduisez-la.

- Pousser la batterie (05/1) dans sa glissière (05/a), jusqu'à ce qu'un clic soit audible. Le symbole de batterie apparaît sur l'écran à cristaux liquides.
- Charger la batterie, si le symbole de la batterie indique qu'elle est vide (voir *chapitre 11 "Aide en cas de pannes", page 64*).

Retirer la batterie

- Appuyer sur le bouton de déverrouillage (06/1) et extraire (06/a) la batterie (06/2) de sa glissière.

4.2.4 Fermer le couvercle du compartiment à batterie

- Rabattre le couvercle du compartiment à batterie, jusqu'à ce qu'il prenne appui sur le boîtier de la radio à batterie.
- Pousser fermement sur la poignée de fermeture, jusqu'à l'encliqueter.

4.3 Utiliser l'appareil avec un adaptateur secteur (07)

Vous pouvez utiliser la radio à batterie avec l'adaptateur secteur au lieu de sur batterie.

- Rabattre le cache en caoutchouc de la prise DC IN (07/1).
- Introduire la fiche de l'adaptateur secteur (07/2) dans la prise DC IN (07/a).

- Enfoncer l'adaptateur secteur (07/3) dans une prise secteur.

5 UTILISATION

5.1 Allumer/éteindre l'appareil (08)



REMARQUE

Autant que possible, n'utilisez pas la radio à batterie à proximité d'un écran d'ordinateur ou d'autres appareils risquant de brouiller la réception.

- Rabattre l'antenne (08/1) vers le haut.
- Appuyer brièvement sur la touche de marche/arrêt (08/2).

5.2 Écouter la radio

5.2.1 Sélectionner et écouter une station radio (09)



REMARQUE

Pour une bonne réception, rabattre l'antenne vers le haut. Si la réception n'est pas bonne pendant une recherche des stations radio, la liste des stations radio risque d'être vide ou incomplète.

Sélectionner une bande de fréquences et une station radio

- Appuyer sur la touche **MODE** (09/1) jusqu'à ce que la bande de fréquences souhaitée, DAB ou FM (09/2), apparaisse sur l'écran à cristaux liquides.
 - Si vous sélectionnez le mode DAB pour la première fois, une recherche des stations radio démarre automatiquement.
 - Redémarrer la recherche des stations radio : voir *chapitre 5.2.3 "Exécuter une recherche des stations radio (11)", page 58*.
- Après la recherche des stations radio : Faire tourner le bouton rotatif/bouton-poussoir de recherche de stations radio [Tune] (09/3) jusqu'à affichage de la station radio souhaitée.

Écouter une station radio

- Appuyer sur le bouton rotatif/bouton-poussoir de recherche de stations radio [Tune] (09/3) pour écouter la station radio affichée.

2. Ou : Relâcher le bouton rotatif/bouton-poussoir de recherche des stations radio [Tune] après l'avoir fait tourner. À l'issue de 5 secondes environ, la radio à batterie restituée automatiquement la station radio affichée.

5.2.2 Régler le volume (10)

1. Faire tourner le bouton rotatif de volume [Volume] (10/1) jusqu'à ce que le volume souhaité soit atteint :
 - Rotation dans les sens des aiguilles d'une montre : augmentation du volume.
 - Rotation en sens inverse des aiguilles d'une montre : réduire le volume.

5.2.3 Exécuter une recherche des stations radio (11)

Si vous vous êtes rendu sur un autre emplacement à l'issue de la dernière recherche de stations radio, vous devriez réaliser une nouvelle recherche de stations radio. Ceci permet aux stations radio disponibles à l'emplacement concerné d'être enregistrées sur la liste des stations de la radio à batterie.

Démarrer une recherche de stations radio

1. Appuyer sur la touche **SCAN/SET** (11/1).
 - L'écran à cristaux liquides affiche ce qui suit : *Scanning...*
 - Dès que la recherche de stations radio est terminée, la première station détectée est restituée.

Rechercher et écouter d'autres stations radio

1. Faire tourner le bouton rotatif/bouton-poussoir de recherche de stations radio [Tune] (11/2) jusqu'à affichage de la station radio souhaitée.
2. Appuyer sur le bouton rotatif/bouton-poussoir de recherche de stations radio [Tune] (11/2) pour écouter la station radio affichée.
3. Ou : Relâcher le bouton rotatif/bouton-poussoir de recherche des stations radio [Tune] après l'avoir fait tourner. À l'issue de 5 secondes environ, la radio à batterie restituée automatiquement la station radio affichée.

5.2.4 Enregistrer et écouter une station radio (12)

Sur chacune des cinq touches de sélection d'un emplacement d'enregistrement de stations radio, vous pouvez enregistrer une station radio, afin de pouvoir la sélectionner plus rapidement.

Conditions requises :

- La radio à batterie est en marche.
- La station radio est restituée.

Enregistrer la station radio actuelle

1. Appuyer sur l'une des 5 touches de sélection d'un emplacement d'enregistrement de station radio (12/1) et la maintenir enfoncée pendant 3 secondes environ. La station radio est enregistrée sur la touche enfoncée.

Écouter une station radio enregistrée

1. Appuyer sur la touche de sélection d'un emplacement d'enregistrement de station radio sur laquelle la station radio a été enregistrée. Le numéro (12/2) de la touche de sélection d'un emplacement d'enregistrement de stations radio apparaît à l'écran.

5.3 Fonctions confort

5.3.1 Régler l'heure (13)

1. Appuyer sur la touche **SCAN/SET** (13/1) et la maintenir enfoncée pendant env. 3 secondes.
 - L'heure apparaît sur l'écran à cristaux liquides. L'heure affichée (13/2) clignote.
2. Faire tourner le bouton rotatif du volume [Volume] (13/3) pour régler l'heure affichée.
3. Appuyer à nouveau sur la touche **SCAN/SET**.
 - Les minutes affichées (13/4) clignent.
4. Faire tourner le bouton rotatif du volume [Volume] pour régler les minutes affichées.
5. Appuyer sur la touche **SCAN/SET**, pour terminer l'opération.

5.3.2 Activer/désactiver le signal d'alarme (14)

Une tonalité d'alarme retentit à une heure que vous avez définie.

Régler le signal d'alarme

1. Appuyer sur la touche réveil (14/1) et la maintenir enfoncée pendant env. 3 secondes.
 - L'heure d'alarme apparaît sur l'écran à cristaux liquides. L'heure affichée (14/2) clignote.
2. Faire tourner le bouton rotatif du volume [Volume] (14/3) pour régler l'heure affichée.
3. Appuyer à nouveau sur la touche réveil.
 - Les minutes affichées (14/4) clignent.
4. Faire tourner le bouton rotatif du volume [Volume] pour régler les minutes affichées.
5. Appuyer sur la touche réveil, pour terminer l'opération.

Activer le signal d'alarme

- Appuyer sur la touche réveil (14/1).
 - Le symbole représentant un réveil (14/5) et l'heure d'alarme réglée (14/6) apparaissent sur l'écran à cristaux liquides.
 - Un signal d'alarme retentit à l'heure définie.

Désactiver le signal d'alarme

- Appuyer à nouveau sur la touche réveil (14/1).

5.3.3 Activer/désactiver le radio-réveil (15)

À une heure que vous avez définie, la radio démarre automatiquement et restitue une station radio.

Régler l'heure de démarrage du radio-réveil

- Appuyer sur la touche radio-réveil (15/1) et la maintenir enfoncée pendant env. 3 secondes.
 - L'heure de démarrage apparaît sur l'écran à cristaux liquides. L'heure affichée (15/2) clignote.
- Faire tourner le bouton rotatif du volume [Volume] (15/3) pour régler l'heure affichée.
- Appuyer à nouveau sur la touche radio-réveil.
 - Les minutes affichées (15/4) clignotent.
- Faire tourner le bouton rotatif du volume [Volume] pour régler les minutes affichées.
- Appuyer sur la touche radio-réveil, pour terminer l'opération.

Régler la station radio

- Sélectionner une bande de fréquences et une station radio : voir *chapitre 5.2.1 "Sélectionner et écouter une station radio (09)"*, page 57.

Activer le radio-réveil

- Appuyer sur la touche radio-réveil (15/1).
 - Le symbole représentant le radio-réveil (15/5) et l'heure de démarrage réglée (15/6) apparaissent sur l'écran à cristaux liquides.
 - La radio à batterie se met en marche à l'heure réglée.

Désactiver le radio-réveil

- Appuyer à nouveau sur la touche radio-réveil (15/1).

5.3.4 Régler la fonction sommeil (« Sleep ») (16)

La fonction sommeil (« Sleep ») vous permet de définir après quel délai la radio à batterie s'arrête automatiquement.

- Allumer la radio à batterie (voir *chapitre 5.1 "Allumer/éteindre l'appareil (08)"*, page 57).
- Appuyer sur la touche de marche/arrêt (16/1) et la maintenir enfoncée.
 - Une tonalité de confirmation retentit et les durées de marche (16/2) « 02:00, 01:30, 01:00, 00:45, 00:30, 00:15 » apparaissent l'une après l'autre sur l'écran à cristaux liquides.
- Relâcher la touche de marche/arrêt, lorsque la durée de marche souhaitée s'affiche.
 - Le temps restant (16/3) jusqu'à ce que la radio s'arrête apparaît à l'écran. L'affichage compte à rebours.

5.4 Raccorder des appareils externes

Vous pouvez raccorder des appareils externes, tels qu'un smartphone, un lecteur MP3, un lecteur de CD, à la radio à batterie, pour pouvoir écouter de la musique. La radio à batterie prévoit une connectique variée à cet effet.



REMARQUE

Les câbles de raccordement ne sont pas fournis.



REMARQUE

Respectez les consignes de la notice d'utilisation de l'appareil externe.

5.4.1 Raccorder un appareil externe à l'avant (17)

- Rabattre le cache en caoutchouc de la prise AUX IN 1 (17/1).
- Introduire la fiche du câble AUX (17/2) dans la prise AUX IN 1 (17/a).
 - L'écran à cristaux liquides affiche : AUX1.
- Régler le volume à l'aide du bouton rotatif de volume [Volume] (17/3).

5.4.2 Raccorder un appareil externe à l'arrière (01, 18)

- Ouvrir le couvercle du compartiment à batterie (voir *chapitre 4.2.1 "Ouvrir le couvercle du compartiment à batterie (03)"*, page 56).
- Introduire (18/a) la fiche du câble AUX (18/1) dans la prise AUX IN 2 (18/2).

- L'écran à cristaux liquides affiche : **AUX2**.
3. Régler le volume à l'aide du bouton rotatif de volume [Volume].
 4. Introduire l'appareil raccordé, tel qu'un smartphone, dans la baie (01/10) pour l'y conserver.
 5. Fermer le couvercle du compartiment à batterie (voir *chapitre 4.2.4 "Fermer le couvercle du compartiment à batterie", page 57*).

5.4.3 Charger un smartphone via USB (01, 19)

Le port USB vous permet de charger la batterie d'un smartphone. Le port USB fournit 5 V CC.

1. Ouvrir le couvercle du compartiment à batterie (voir *chapitre 4.2.1 "Ouvrir le couvercle du compartiment à batterie (03)", page 56*).
2. Brancher le câble USB (19/1) au smartphone (19/2).
3. Enfoncer la fiche (19/3) du câble USB dans la prise USB-OUT 5V1A (19/a).
4. Introduire le smartphone dans la baie (01/10) pour l'y conserver.
5. Fermer le couvercle du compartiment à batterie (voir *chapitre 4.2.4 "Fermer le couvercle du compartiment à batterie", page 57*).

5.4.4 Établir une liaison Bluetooth (20)



REMARQUE

La qualité de liaison du système Bluetooth dépend de l'appareil à connecter. Une compatibilité avec tous les types d'appareils n'est pas garantie. Pour que la liaison soit bonne, la distance entre l'appareil et la radio à batterie ne doit pas dépasser 5 m. Aucun obstacle ne doit se trouver entre les appareils.

1. Activer Bluetooth sur l'appareil souhaité.
2. Amener l'appareil à proximité de la radio à batterie.
3. Allumer la radio à batterie (voir *chapitre 5.1 "Allumer/éteindre l'appareil (08)", page 57*).
4. Appuyer sur la touche Bluetooth (20/1) de la radio à batterie, pour activer le mode Bluetooth.
 - Le symbole Bluetooth (20/2) apparaît sur l'écran à cristaux liquides. Ce qui suit clignote sur l'écran à cristaux liquides : **BLUETOOTH**.
5. Sur votre appareil Bluetooth, sélectionnez l'option de menu : **TDR18-radio**.

- Une tonalité de confirmation retentit. Les appareils sont connectés l'un à l'autre.
6. Régler le volume à l'aide du bouton rotatif de volume [Volume] (17/3).
 7. Faire tourner le bouton rotatif/bouton-poussoir de recherche de stations radio [Tune] (17/4) jusqu'à l'affichage du titre de musique souhaité.

6 MAINTENANCE ET ENTRETIEN



AVERTISSEMENT !

Risque de blessure lié à un choc électrique ou un incendie !

Un liquide pénétrant dans l'appareil risque de provoquer un choc électrique et un incendie.

- Débranchez l'appareil avant de le nettoyer ou de réaliser sa maintenance.
 - Enlevez la batterie avant de nettoyer l'appareil.
 - N'utilisez pas d'eau pour nettoyer l'appareil.
- N'utilisez aucun produit chimique, car les pièces plastiques risqueraient d'être endommagées.
 - Nettoyez l'extérieur de la radio à batterie en frottant doucement à l'aide d'un chiffon légèrement humide.
 - Nous recommandons un nettoyage régulier pour enlever la poussière et la saleté de l'appareil.

7 TRANSPORT



REMARQUE

L'énergie nominale de la ou des batteries est inférieure à 100 Wh. Pour cette raison, tenez compte des consignes de transport suivantes.

La batterie lithium-ion présente dans l'appareil est soumise à la législation sur les marchandises dangereuses, mais peut être transportée relativement aisément :

- l'utilisateur privé peut transporter en voiture la batterie en parfait état et sans autre obligation à condition que la batterie soit emballée comme pour la vente au détail, et que le

transport soit d'ordre privé. Les limites supérieures de poids des diverses batteries envoyées doivent être respectées :

- Poids total max. de 30 kg par colis lors d'un transport routier, ferroviaire et maritime
- Aucune limite de poids maximal pour le transport aérien, mais maxi. 2 pièces par colis
- En cas de suspicion de dommage sur la batterie (p.ex. suite à une chute de l'appareil), il est interdit de la transporter.
- Les utilisateurs professionnels qui effectuent le transport dans le cadre de leur activité (p.ex. transport depuis/vers un chantier, ou démonstrations) peuvent également transporter l'appareil dans ces mêmes conditions simplifiées.

Dans ces deux cas, il faut impérativement prendre les mesures nécessaires pour empêcher le contenu de fuir. Dans tous les autres cas, les prescriptions de la législation sur les marchandises dangereuses doivent être impérativement respectées. En cas de non-respect, l'expéditeur et le cas échéant le transporteur encourrent de sévères sanctions.

Plus de consignes sur le transport et l'expédition

- Transportez ou expédiez les batteries lithium-ion uniquement si elles sont en parfait état.
- Protégez l'appareil pour éviter toute mise en marche involontaire pendant son transport.
- Protégez l'appareil par un emballage extérieur solide (carton d'expédition). Utilisez, autant que possible, l'emballage original du fabricant.
- Assurez-vous de joindre le bon marquage et la documentation correcte pour le transport ou l'expédition (p.ex. par colis postal ou transporteur) :
 - Lors d'un transport routier, ferroviaire ou maritime, une étiquette d'avertissement doit être disponible sur l'emballage, si la ou les batteries sont jointes à l'appareil. Si la ou les batteries se trouvent dans l'appareil ou sont intégrées à ce dernier, aucune étiquette d'avertissement n'est nécessaire, car l'emballage extérieur/original doit déjà remplir certaines exigences.

- Lors d'un transport aérien, une étiquette d'avertissement doit, dans tous les cas, figurer sur l'emballage. Les limites supérieures de poids pour des batteries utilisées conjointement à l'appareil doivent être respectées : poids max. de la batterie de 5 kg par colis et 2 pièces maxi. par colis, si la ou les batteries sont jointes à l'appareil.
- Informez-vous auparavant si le transporteur que vous avez choisi peut prendre en charge le transport, et montrez-lui l'envoi.

Nous vous conseillons de faire appel à un expert en marchandises dangereuses pour préparer l'envoi. Veuillez également respecter les éventuelles prescriptions nationales plus détaillées.

8 STOCKAGE

Nettoyer soigneusement l'appareil après chaque utilisation. Conserver l'appareil à un endroit sec, fermé et hors de portée des enfants.

Avant des périodes de non-utilisation de plus de 30 jours, effectuer les travaux suivants :

- Nettoyer soigneusement l'appareil et le conserver dans un local sec.

8.1 Stocker la batterie et le chargeur



DANGER !

Danger d'explosions et d'incendies !

Si la batterie explose après avoir été placée à côté de flammes nues ou de sources de chaleur, les personnes risquent d'être blessées gravement, voire mortellement.

- Stockez la batterie dans un endroit frais et sec, mais pas à côté de flammes nues ou de sources de chauffage.



REMARQUE

En raison de la fonction de reconnaissance automatique de l'état de charge, la batterie est protégée de toute surcharge pendant le chargement. Elle peut donc rester connectée au chargeur, mais pas de manière permanente cependant.

- Stockez la batterie dans un endroit sec et à l'abri du gel et à une température de stockage comprise entre 0 °C et 25 °C avec une charge d'environ 40 à 60 %.

- En raison de risques de court-circuit, ne conservez pas les batteries à proximité d'objets métalliques ou contenant de l'acide.
- Rechargez la batterie pendant 50 minutes environ après 3 mois de stockage environ.

9 ÉLIMINATION

Indications de la loi allemande sur les appareils électriques et électroniques (ElektroG)



- Les appareils électriques et électroniques ne doivent pas être jetés aux ordures ménagères, mais être triés avant leur mise au rebut.
- Les piles ou batteries usagées qui ne sont pas fixées à demeure dans l'appareil usagé doivent être retirées avant d'éliminer l'appareil. Leur élimination est régie par la loi sur les piles.
- Les détenteurs et utilisateurs d'appareils électriques et électroniques sont légalement tenus de les rapporter après utilisation.
- L'utilisateur final porte seul la responsabilité de la suppression de ses données personnelles sur l'appareil usagé à éliminer.

Le symbole de la poubelle barrée signifie que les appareils électriques et électroniques ne doivent pas être jetés aux ordures ménagères.

Les appareils électriques et électroniques peuvent être déposés gratuitement aux endroits suivants :

- points de collecte ou centres de tri publics (p.ex. déchetteries communales)
- points de vente d'appareils électroniques (magasins ou en ligne) si le revendeur est obligé de reprendre l'appareil ou s'il le propose.

Ces déclarations ne s'appliquent qu'aux appareils installés et vendus dans les pays de l'Union européenne et soumis à la directive européenne 2012/19/UE. Dans les pays en dehors de l'Union européenne, des dispositions différentes peuvent être applicables en matière d'élimination des appareils électriques et électroniques.

Indications de la loi allemande sur les piles (BattG)



- Les piles et batteries usagées ne doivent pas être jetées aux ordures ménagères, mais être triées avant leur mise au rebut.

- Pour retirer en toute sécurité les piles et batteries de l'appareil électronique et pour toute information sur le type ou le système chimique, reportez-vous aux informations données dans le manuel d'utilisation et/ou de montage.
- Les propriétaires et utilisateurs de piles et de batteries sont légalement tenus de les rapporter après utilisation. La reprise de ces produits est limitée à une quantité estimée normale pour un ménage.

Les piles usagées peuvent contenir des substances nocives ou des métaux lourds qui peuvent nuire à l'environnement et à la santé. Le retraitement des piles usagées et l'utilisation des ressources qu'elles contiennent contribuent à la protection de ces deux ressources vitales.

Le symbole de la poubelle barrée signifie que les piles et les batteries ne doivent pas être jetées aux ordures ménagères.

En outre, s'il y a sous la poubelle les mentions Hg, Cd ou Pb, cela signifie que :

- Hg : la batterie contient plus de 0,0005 % de mercure
- Cd : la batterie contient plus de 0,002 % de cadmium
- Pb : la batterie contient plus de 0,004 % de plomb

Les batteries et les piles peuvent être déposées gratuitement aux endroits suivants :

- points de collecte ou centres de tri publics (p.ex. déchetteries communales)
- points de vente de piles et de batteries
- points de reprise du réseau national de récupération des piles usagées des appareils
- point de reprise du fabricant (s'il n'est pas membre du réseau national de récupération)

Ces déclarations ne s'appliquent qu'aux piles et batteries vendues dans les pays de l'Union européenne et soumises à la directive européenne 2006/66/CE. Dans les pays en dehors de l'Union européenne, des dispositions différentes peuvent être applicables en matière d'élimination des piles et batteries.

10 SERVICE CLIENTS/APRÈS-VENTE

En cas de questions portant sur la garantie, les réparations ou les pièces de rechange, contacter le service de maintenance AL-KO le plus proche de chez vous.

Vous le trouverez à l'adresse suivante sur Internet :
www.al-ko.com/service-contacts

11 AIDE EN CAS DE PANNES

Panne	Cause	Élimination
La radio ne fonctionne pas.	La batterie est absente ou a été mal insérée.	Insérer correctement la batterie.
	La batterie est vide.	Charger la batterie.
	Les batteries de rechange sont épuisées	Introduire de nouvelles batteries de rechange.
	Les interrupteurs sont défectueux.	Faire appel au service de maintenance AL-KO.
La puissance des batteries diminue.	La batterie est vide.	Charger la batterie.
La radio s'arrête lors de l'écoute de musique.	La batterie est vide.	Charger la batterie.
	La batterie a atteint sa durée de vie utile.	Remplacer la batterie. N'utiliser que des pièces originales du constructeur.
Impossible de recharger la batterie.	Les contacts de la batterie sont encrassés.	■ Faire appel au service de maintenance AL-KO.
	Batterie ou chargeur défectueux.	■ Commander des pièces de rechange conformément à la carte des pièces de rechange.
	La batterie est trop chaude.	■ Laisser la batterie refroidir.

**REMARQUE**

En cas de pannes ne figurant pas dans ce tableau ou ne pouvant pas être éliminées, contacter notre service après-vente compétent.

12 GARANTIE

Pendant la période légale de garantie contre les vices de fabrication, nous éliminons par réparation ou remplacement, selon notre choix, tout défaut de matériau ou de fabrication survenu sur l'appareil. La durée de prescription dépend de la législation respective en vigueur dans le pays où a été acheté l'appareil.

Notre garantie s'applique seulement en cas :

- de respect du présent manuel d'utilisation,
- d'utilisation correcte,
- d'utilisation de pièces de rechange d'origine.

La garantie ne s'applique pas en cas :

- de tentatives de réparation par l'utilisateur,
- de modifications techniques par l'utilisateur,
- d'utilisation non conforme.

Sont exclues de la garantie :

- les détériorations de la peinture dues à une usure normale,
- les pièces d'usure qui figurent en encadré sur la carte des pièces de rechange xxxxxx (x).

La période de garantie commence à courir au moment de l'achat par le premier utilisateur final. La date d'achat figurant sur la preuve d'achat fait foi. Veuillez vous adresser à votre revendeur ou bien au point de service après-vente agréé le plus proche, en présentant cette déclaration et la preuve d'achat. Les droits légaux de l'acheteur vis-à-vis du vendeur en cas de défaut ne sont pas affectés par cette déclaration.

13 TRADUCTION DE LA DÉCLARATION DE CONFORMITÉ CE ORIGINALE

Nous déclarons par la présente sous notre seule responsabilité que ce produit, sous la forme mise sur le marché, répond aux dispositions des directives CE harmonisées, des normes de sécurité de l'UE et des normes spécifiques aux produits.

Produit

Radio à batterie

Numéro de série

G4990012

FabricantAL-KO Geräte GmbH
Ichenhauser Str. 14
D-89359 Kötz**Responsable de la documentation**Andreas Hedrich
Ichenhauser Str. 14
D-89359 Kötz**Type**

WR 2000

Directives UE2014/53/UE
2014/30/UE
2011/65/UE**Normes harmonisées**EN 55032
EN 55020
EN 61000-3-2
EN 61000-3-3EN 62479
EN 300 328 V2.1.1
EN 301 489-17 V3.1.1
EN 60065:2014

Kötz, 19/07/2017



Wolfgang Hergeth
Directeur général

TRADUCCIÓN DEL MANUAL ORIGINAL DE INSTRUCCIONES

Índice

1	Acerca de este manual de instrucciones	68
1.1	Explicación de símbolos y palabras de señalización	68
2	Descripción del producto	68
2.1	Uso previsto	68
2.2	Posible uso indebido previsible	68
2.3	Símbolos en el aparato	68
2.4	Símbolos en la pantalla LCD	68
2.5	Volumen de suministro	69
2.6	Vista general del producto (01, 02)	69
3	Instrucciones de seguridad	69
3.1	Usuarios	70
3.2	Uso y manejo de la radio con batería	70
3.3	Seguridad del aparato	70
3.4	Seguridad durante la operación con la fuente de alimentación	70
3.5	Instrucciones de seguridad sobre la batería	70
3.6	Instrucciones de seguridad sobre el cargador	71
3.7	Indicaciones de seguridad sobre las pilas no recargables	72
4	Puesta en marcha/puesta fuera de servicio	72
4.1	Cargar la batería	72
4.2	Colocar las pilas AA y la batería B50 Li	72
4.2.1	Abrir la tapa de la batería (03)	72
4.2.2	Insertar/retirar dos pilas AA (04)	72
4.2.3	Insertar/retirar la batería B50 Li (05/06)	73
4.2.4	Cerrar la tapa de la batería	73
4.3	Operar el aparato con la fuente de alimentación (07)	73
5	Funcionamiento	73
5.1	Encender/apagar el aparato (08)	73
5.2	Escuchar la radio	73
5.2.1	Seleccionar emisoras y reproducir (09)	73
5.2.2	Ajustar el volumen (10)	73
5.2.3	Efectuar una búsqueda de emisoras (11)	74
5.2.4	Guardar y reproducir emisoras (12)	74
5.3	Funciones de confort	74
5.3.1	Ajustar la hora (13)	74
5.3.2	Activar/desactivar la señal de alarma (14)	74
5.3.3	Activar/desactivar el radiodespertador (15)	75
5.3.4	Ajustar la función Sleep (16)	75
5.4	Conectar aparatos externos	75
5.4.1	Conectar un aparato externo en la parte frontal (17)	75
5.4.2	Conectar un aparato externo en la parte trasera (01, 18)	75

5.4.3	Cargar el smartphone mediante USB (01, 19)	76
5.4.4	Establecer una conexión Bluetooth (20)	76
6	Mantenimiento y limpieza	76
7	Transporte	76
8	Almacenamiento	77
8.1	Guardar la batería y el cargador	77
9	Eliminación del producto.....	78
10	Servicio de atención al cliente/servicio técnico.....	78
11	Ayuda en caso de avería	79
12	Garantía	80
13	Declaración de conformidad CE original	80

1 ACERCA DE ESTE MANUAL DE INSTRUCCIONES

- La versión original de este manual de instrucciones está en alemán. Todas las demás versiones en otros idiomas son traducciones de la versión original.
- Antes de ponerlo en marcha, es imprescindible leer atentamente este manual de instrucciones. Esto es esencial para un trabajo seguro y un manejo sin problemas.
- Conserve siempre este manual de instrucciones para poderlo leerlo en caso de que necesite consultar información sobre el aparato.
- Entregue el aparato a otra persona siempre adjuntando el manual de instrucciones.
- Lea y tenga en cuenta las indicaciones de seguridad y advertencias de este manual de instrucciones.

1.1 Explicación de símbolos y palabras de señalización



¡PELIGRO!

Indica una situación de peligro inminente que, en caso de no evitarse, produce lesiones graves o la muerte.



¡ADVERTENCIA!

Indica una situación de peligro potencial que, en caso de no evitarse, podría producir lesiones graves o la muerte.



¡PRECAUCIÓN!

Indica una situación de peligro potencial que, en caso de no evitarse, podría producir lesiones de leves a moderadas.

¡ATENCIÓN!

Indica una situación que, en caso de no evitarse, podría producir daños materiales.



NOTA

Indicaciones especiales para una mejor comprensión y manejo.

2 DESCRIPCIÓN DEL PRODUCTO

La sólida y duradera radio con batería WR 2000 se emplea en obras, jardines, garajes, talleres domésticos, etc. Estas posibilidades de utilización se consiguen gracias a su amplia protección frente al polvo y las salpicaduras de agua.

2.1 Uso previsto





La radio con batería está destinada a la reproducción de música en un ámbito privado.

Este aparato ha sido diseñado únicamente para su uso privado. Se considerará uso no previsto cualquier otro uso diferente y las modificaciones de montaje o ampliaciones no autorizadas. Como consecuencia, se excluirá la garantía, se perderá la conformidad (marcado CE) y también se anulará cualquier responsabilidad por parte del fabricante por daños al usuario o a terceros.





2.2 Posible uso indebido previsible

- No utilizar el aparato con lluvia intensa ni cerca de superficies de agua, como estanques de jardín.
- No utilizar el aparato cerca de fuentes de calor intensas, como calentadores de aire caliente.

2.3 Símbolos en el aparato

Símbolo	Significado
	Lea el manual de instrucciones antes de la puesta en funcionamiento.
	Doble aislamiento
	Advertencia de descarga eléctrica
	Advertencia

2.4 Símbolos en la pantalla LCD

Símbolo	Significado
	Símbolo de batería: Indicación del estado de carga de la batería
	Símbolo de batería tachado: La batería está agotada.
	El radiodespertador está activado.
	El Bluetooth está activado.

Símbolo	Significado
	La señal de alarma está activada.

2.5 Volumen de suministro



NOTA

La batería y el cargador no están incluidos en el volumen de suministro y deben adquirirse por separado.

- La radio con batería está prevista para el uso con una batería B50 Li (n.º ref. 113559).
- Para cargar la batería se requiere el cargador C30 Li (n.º ref. 113560) o el cargador TC30 Li (n.º ref. 113561).



NOTA

Encontrará más información en los siguientes manuales de instrucciones:

- "Batería de ion de litio B50 Li" (n.º doc. 442228)
- "Cargador C30 Li / TC30 Li para batería B50 Li" (n.º doc. 442230)

¡ATENCIÓN!

Peligro de daños en la batería y el aparato

Si se utiliza el aparato con una batería no apropiada, tanto el aparato como la batería pueden sufrir daños.

- Utilice el aparato únicamente con la batería especificada.

2.6 Vista general del producto (01, 02)

Componente (01)

N.º	Componente
1	Asa de sujeción
2	Pantalla LCD
3	Panel de mando
4	Conector hembra DC IN para fuente de alimentación
5	Hembrilla de entrada (AUX IN 1)
6	Altavoz
7	Antena
8	Tecla de desbloqueo de la batería

N.º	Componente
9	Batería*
10	Compartimento para introducir el smartphone
11	Tapa de la batería
12	Compartimento para pilas AA
13	Puerto USB
14	Hembrilla de entrada (AUX IN 2)
15	Fuente de alimentación

*: no se incluye en el volumen de suministro

Panel de mando (02)

N.º	Componente
1	Teclas de selección para memoria de emisoras 1-5
2	Tecla MODE
3	Tecla de Bluetooth
4	Mando giratorio del volumen Volume
5	Tecla de radiodespertador
6	Tecla de encendido/apagado / tecla de función Sleep
7	Pulsador/mando giratorio para la búsqueda de emisoras Tune
8	Tecla de despertador
9	Tecla SCAN/SET

3 INSTRUCCIONES DE SEGURIDAD



¡PELIGRO!

Peligro de muerte y peligro de lesiones muy graves.

El desconocimiento de las instrucciones de seguridad y de uso puede provocar lesiones muy graves e incluso la muerte.

- Antes de utilizar el aparato, preste atención a todas las instrucciones de seguridad y de uso del presente manual de instrucciones, así como a aquellas indicaciones a las que se haga referencia.
- Guarde toda la documentación de referencia para un uso futuro.

3.1 Usuarios

- No está permitido utilizar el aparato a aquellas personas que no estén familiarizadas con este manual de instrucciones.

3.2 Uso y manejo de la radio con batería

- No instale la radio con batería sobre una superficie inestable o en un lugar elevado. No cuelgue la radio con batería por el asa. Podría caerse. Como consecuencia, pueden producirse lesiones y fallos de funcionamiento.
- No se siente sobre la radio con batería ni se suba encima de ella. Como consecuencia, pueden producirse lesiones o fallos de funcionamiento.
- No permita que ningún cuerpo extraño ni la humedad penetren en la radio con batería si la tapa de la batería está abierta.
- Mantenga el aparato seco, limpio y sin restos de aceite ni grasa. Para la limpieza utilice siempre un trapo limpio. No utilice gasolina ni otro disolvente.

3.3 Seguridad del aparato

- Utilice el aparato únicamente en las siguientes condiciones:
 - El aparato no debe estar sucio.
 - El aparato no debe presentar daños.
 - Todos los elementos de mando deben funcionar.
- No sumerja el aparato en agua ni lo utilice cuando llueva de forma intensa.
- No exponga el aparato a fuentes de calor intenso.
- Nunca opere el aparato con piezas desgastadas o defectuosas. Si se opera el aparato con piezas desgastadas o defectuosas no podrá ejercer su derecho a garantía frente al fabricante.
- Haga sustituir las piezas defectuosas siempre por piezas de repuesto originales del fabricante. No desmonte el aparato usted mismo/a, en lugar de eso acuda a un taller del servicio de asistencia al cliente.
- Opere el aparato únicamente con la batería prevista y las pilas previstas.

3.4 Seguridad durante la operación con la fuente de alimentación

- Antes de la operación con la fuente de alimentación: Asegúrese de que la toma de corriente tiene la tensión de red indicada. Cualquiera otra tensión de red puede provocar un incendio o una descarga eléctrica.
- No dañe el cable de red para evitar incendios y descargas eléctricas. No tire del cable de red, no coloque ningún objeto sobre él y consérvelo en su estado original.
- Retire el enchufe de la toma de corriente cuando no esté utilizando el aparato.

3.5 Instrucciones de seguridad sobre la batería

Este apartado cita todas las indicaciones de seguridad y advertencias básicas que deben tenerse en cuenta a la hora de utilizar la batería. Lea estas indicaciones.

- Utilice la batería únicamente de la manera prevista, es decir, para dispositivos a pilas de la empresa AL-KO. Cargue la batería únicamente con el cargador AL-KO indicado.
- Saque del envase original la nueva batería cuando vaya a utilizarla.
- Cargue la batería completamente antes de su primer uso y utilice siempre el cargador especificado. Respete siempre las indicaciones del manual de instrucciones para cargar la batería.
- No utilice la batería en entornos con peligro de explosión y de incendio.
- Cuando esté utilizándose en el aparato, no exponga la batería al agua ni a la humedad.
- Proteja la batería del calor, el aceite y el fuego para no dañarla y evitar que se generen vapores y líquidos electrolíticos.
- No tire ni arroje la batería.
- No utilice la batería sucia o mojada. Antes de utilizarla, limpie y seque la batería con un paño seco y limpio.
- Mantenga la batería cargada y sin utilizar fuera del alcance objetos metálicos para evitar el sobrepunteo de contactos (p. ej. clips, monedas, llaves, clavos, tornillos). Pueden producirse quemaduras o fuego debido a un cortocircuito.
- No abra, desmonte ni despiece la batería. Existe peligro de cortocircuito y de descarga eléctrica.

- Si se hace un uso indebido y si la batería está dañada pueden salir vapores y líquido electrolítico de ella. Ventile suficientemente la estancia y acuda a un médico en caso de molestias.
En caso de contacto con líquido electrolítico, lávese la zona afectada exhaustivamente y enjuáguese los ojos abundantemente de inmediato. Después, acuda a un médico.
- Las personas no autorizadas no pueden utilizar la batería a no ser que estén supervisadas por una persona responsable de su seguridad o hayan recibido de ella instrucciones sobre el modo de funcionamiento de la batería. Las personas no autorizadas son, por ejemplo:
 - personas (incluidos los niños) cuya capacidad física, psíquica o sensorial esté limitada.
 - personas sin experiencia y/o sin conocimientos sobre la batería.
- Deben vigilarse a los niños para que no jueguen con la batería.
- No deje la batería permanentemente en el cargador. Si no va a utilizarla durante mucho tiempo, saque la batería del cargador.
- Saque la batería de los aparatos que se utilizan cuando no vaya a utilizarlos.
- Almacene la batería que no se use en un lugar seco y cerrado. Protéjala del calor y de la radiación solar directa. Las personas no autorizadas y los niños no deben tener acceso a la batería.

3.6 Instrucciones de seguridad sobre el cargador

Este apartado cita todas las indicaciones de seguridad y advertencias básicas que deben tenerse en cuenta a la hora de utilizar el cargador. Lea estas indicaciones.

- Utilice el aparato únicamente conforme a lo previsto, es decir, para cargar la batería prevista. Cargue únicamente baterías originales de AL-KO con el cargador.
- Antes de cada uso, compruebe si el aparato completo y, en especial, el cable de alimentación y el compartimento de la batería presentan daños. Utilice el aparato únicamente si se encuentra en perfecto estado.
- No opere el aparato en entornos con peligro de explosión y de incendio.
- Opere el aparato únicamente en espacios cerrados y no lo exponga a agua ni humedad.
- Coloque el cargador siempre sobre una superficie bien ventilada y no inflamable, ya que se calienta durante el proceso de carga. Deje libres las ranuras de ventilación y no cubra el aparato.
- Antes de conectar el cargador compruebe si está disponible la tensión de red mencionada en los datos técnicos.
- Utilice el cable de alimentación solamente para conectar el cargador, no para otros fines. No transporte el cargador sujetándolo por el cable de alimentación, ni desenchufe el conector tirando del cable.
- Proteja el cable de alimentación del calor, el aceite y los bordes afilados para evitar que sufra daños.
- No utilice el cargador ni la batería si están sucios o mojados. Limpie y seque el aparato y la batería antes del uso.
- No abra el cargador ni la batería. Existe peligro de cortocircuito y de descarga eléctrica.
- Por su seguridad, permita sólo al personal especializado cualificado que repare el aparato y sólo con piezas de repuesto originales.
- Este aparato no puede ser utilizado por personas no autorizadas a no ser que estén supervisadas por una persona responsable de su seguridad o hayan recibido de ella instrucciones sobre el modo de funcionamiento del aparato. Las personas no autorizadas son, por ejemplo:
 - personas (incluidos los niños) cuya capacidad física, psíquica o sensorial esté limitada
 - personas sin experiencia y/o sin conocimientos sobre el aparato.
- Se debe vigilar y enseñar a los niños para que no jueguen con el aparato.
- Almacene el aparato que no se use seco y en un lugar cerrado. Las personas no autorizadas y los niños no deben tener acceso al aparato.

3.7 Indicaciones de seguridad sobre las pilas no recargables



¡ADVERTENCIA!

¡Peligro de explosión!

Si se recargan, las pilas no recargables pueden explotar y causar lesiones graves.

- Nunca recargue las pilas no recargables.

- Maneje las pilas con cuidado. Un manejo inadecuado de las pilas puede provocar que se rompan y que se derrame el electrolito. Esto puede ocasionar incendios, lesiones y contaminación del entorno.
- Si se ha derramado el electrolito de las pilas, limpie el compartimento de las pilas para evitar otros daños.
- Utilice solamente las pilas previstas para el aparato.
- No caliente ni desmonte las pilas.
- No arroje las pilas al fuego ni al agua.
- Coloque las pilas siempre de tal forma que la polaridad positiva y negativa sea la correcta.
- No vuelva a colocar las pilas agotadas en el aparato.
- Coloque siempre pilas del mismo tipo.
- Extraiga las pilas cuando el aparato no esté en funcionamiento.

4 PUESTA EN MARCHA/PUESTA FUERA DE SERVICIO

4.1 Cargar la batería



¡PRECAUCIÓN!

Peligro de incendio durante la carga.

Si el cargador se calienta y este está situado sobre una base que se inflama con facilidad y la estancia no está lo suficientemente ventilada, existe peligro de incendio.

- Utilice el cargador siempre sobre una base que no prenda con facilidad y en un entorno no inflamable.
- Si existe: Deje libres las ranuras de ventilación.



NOTA

Seguir los manuales de instrucciones separados de la batería y el cargador.



NOTA

La batería no está cargada y deberá cargarse antes del primer uso.

4.2 Colocar las pilas AA y la batería B50 Li

Para colocar las pilas AA y la batería, realice los siguientes pasos en el orden indicado.

4.2.1 Abrir la tapa de la batería (03)

1. Tire hacia arriba (03/a) de la pestaña de cierre (03/1).
2. Empuje la pestaña de cierre hacia delante (03/b).
3. Abra hacia atrás (03/c) la tapa de la batería (03/2).

4.2.2 Insertar/retirar dos pilas AA (04)

Dos pilas AA* de uso convencional suministran corriente a la memoria de emisoras para que, al extraer la batería B50 Li, se conserven las emisoras guardadas.



NOTA

Coloque siempre pilas del mismo tipo y con el mismo estado de carga. Si se colocan al mismo tiempo pilas diferentes o pilas cargadas y agotadas, estas se descargarán de forma prematura.

Condiciones previas:

- la tapa de la batería debe estar cerrada (véase capítulo 4.2.1 "Abrir la tapa de la batería (03)", página 72).
 - la batería debe haberse retirado (véase capítulo 4.2.3 "Insertar/retirar la batería B50 Li (05/06)", página 73).
1. Desatornille el tornillo (04/1) de la tapa del compartimento de las pilas (04/2) con un destornillador*.
 2. Saque la tapa del compartimento de las pilas.
 3. Coloque dos pilas AA (04/3) en el compartimento de las pilas de tal forma que la polaridad positiva y negativa sea la correcta. O bien extraiga ambas pilas AA del compartimento de las pilas.
 4. Coloque la tapa del compartimento de las pilas y vuelva a atornillarla.
 5. Coloque la batería (véase capítulo 4.2.3 "Insertar/retirar la batería B50 Li (05/06)", página 73).

- Cierre la tapa de la batería (véase *capítulo 4.2.4 "Cerrar la tapa de la batería", página 73*).

*: no se incluye en el volumen de suministro.

4.2.3 Insertar/retirar la batería B50 Li (05/06)

Condición previa:

- la tapa de la batería debe estar cerrada (véase *capítulo 4.2.1 "Abrir la tapa de la batería (03)", página 72*).

Colocación de la batería



NOTA

Si no consigue insertar la batería fácilmente en la guía de la batería, eso significa que no está bien colocada.

- Extraiga la batería y vuelva a introducirla.

- Introduzca la batería (05/1) en la guía (05/a) hasta que escuche un clic. El símbolo de batería aparecerá en la pantalla LCD.
- Cargue la batería si el símbolo de batería indica que está agotada (véase *capítulo 11 "Ayuda en caso de avería", página 79*).

Retirar la batería

- Pulse la tecla de desbloqueo (06/1) y extraiga la batería (06/2) de la guía de la batería (06/a).

4.2.4 Cerrar la tapa de la batería

- Cierre la tapa de la batería plegándola hacia arriba hasta que quede sobre la carcasa de la radio con batería.
- Presione firmemente la pestaña de cierre hasta que encaje.

4.3 Operar el aparato con la fuente de alimentación (07)

Puede operar la radio con batería con la fuente de alimentación en lugar de con la batería y las pilas AA.

- Aparte la cubierta de goma del conector hembra DC IN (07/1).
- Introduzca el conector de la fuente de alimentación (07/2) en el conector hembra DC IN (07/a).
- Enchufe la fuente de alimentación (07/3) a una toma de corriente.

5 FUNCIONAMIENTO

5.1 Encender/apagar el aparato (08)



NOTA

En la medida de lo posible, no opere la radio con batería cerca de una pantalla de ordenador o de otros aparatos que puedan alterar la recepción.

- Despliegue la antena (08/1) hacia arriba.
- Pulse brevemente la tecla de encendido/apagado (08/2).

5.2 Escuchar la radio

5.2.1 Seleccionar emisoras y reproducir (09)



NOTA

Para conseguir una buena recepción, despliegue la antena hacia arriba. Si la recepción es mala durante una búsqueda de emisoras, puede que la lista de emisoras esté vacía o incompleta.

Seleccionar la banda de frecuencia y la emisora

- Pulse la tecla **MODE** (09/1) hasta que en la pantalla LCD se muestre la banda de frecuencia deseada (DAB o FM [09/2]).
 - Si selecciona el modo DAB por primera vez, la búsqueda de emisoras se iniciará de manera automática.
 - Volver a empezar la búsqueda de emisoras: véase *capítulo 5.2.3 "Efectuar una búsqueda de emisoras (11)", página 74*.
- Tras la búsqueda de emisoras: Gire el pulsador/mando giratorio para la búsqueda de emisoras [Tune] (09/3) hasta que se muestre la emisora deseada.

Reproducir emisora

- Presione el pulsador/mando giratorio para la búsqueda de emisoras [Tune] (09/3) para reproducir la emisora mostrada.
- O bien: Suelte el pulsador/mando giratorio para la búsqueda de emisoras [Tune] tras girarlo. Tras aprox. 5 segundos la radio con batería reproduce automáticamente la emisora mostrada.

5.2.2 Ajustar el volumen (10)

- Gire el mando giratorio del volumen [Volume] (10/1) hasta alcanzar el volumen deseado:

- Giro en sentido horario: aumentar el volumen.
- Giro en sentido antihorario: disminuir el volumen.

5.2.3 Efectuar una búsqueda de emisoras (11)

Si tras la última búsqueda de emisoras se ha desplazado a otra ubicación, deberá efectuar una nueva búsqueda de emisoras. De esta forma, las emisoras disponibles en esta ubicación se almacenarán en la lista de emisoras de la radio con batería.

Iniciar la búsqueda de emisoras

1. Pulse la tecla **SCAN/SET** (11/1).
 - En la pantalla LCD aparecerá: *Scanning...*
 - En cuanto la búsqueda de emisoras haya finalizado, se reproducirá la primera emisora encontrada.

Buscar y reproducir otras emisoras

1. Gire el pulsador/mando giratorio para la búsqueda de emisoras [**Tune**] (11/2) hasta que se muestre la emisora deseada.
2. Presione el pulsador/mando giratorio para la búsqueda de emisoras [**Tune**] (11/2) para reproducir la emisora mostrada.
3. O bien: Suelte el pulsador/mando giratorio para la búsqueda de emisoras [**Tune**] tras girarlo. Tras aprox. 5 segundos la radio con batería reproduce automáticamente la emisora mostrada.

5.2.4 Guardar y reproducir emisoras (12)

Puede guardar una emisora en cualquiera de las cinco teclas de selección para memoria de emisoras, para poder seleccionarlas con mayor rapidez.

Condiciones previas:

- La radio con batería debe estar encendida.
- Se debe reproducir una emisora.

Guardar la emisora actual

1. Pulse una de las cinco teclas de selección para memoria de emisoras (12/1) y manténgala pulsada durante aprox. 3 segundos. La emisora se guarda en la tecla pulsada.

Reproducir una emisora guardada

1. Pulse la tecla de selección para memoria de emisoras en la cual se ha guardado la emisora. En la pantalla se mostrará el número (12/2) de la tecla de selección para memoria de emisoras pulsada.

5.3 Funciones de confort

5.3.1 Ajustar la hora (13)

1. Pulse la tecla **SCAN/SET** (13/1) y manténgala pulsada durante aprox. 3 segundos.
 - La hora se muestra en la pantalla LCD. El indicador de horas (13/2) parpadea.
2. Gire el mando giratorio del volumen [**Volume**] (13/3) para ajustar el indicador de horas.
3. Vuelva a pulsar la tecla **SCAN/SET**.
 - El indicador de minutos (13/4) parpadea.
4. Gire el mando giratorio del volumen [**Volume**] para ajustar el indicador de minutos.
5. Pulse la tecla **SCAN/SET** para finalizar el proceso.

5.3.2 Activar/desactivar la señal de alarma (14)

Puede ajustar una hora para que suene una señal de alarma.

Ajustar la hora de alarma

1. Pulse la tecla de despertador (14/1) y manténgala pulsada durante aprox. 3 segundos.
 - La hora de alarma se muestra en la pantalla LCD. El indicador de horas (14/2) parpadea.
2. Gire el mando giratorio del volumen [**Volume**] (14/3) para ajustar el indicador de horas.
3. Vuelva a pulsar la tecla de despertador.
 - El indicador de minutos (14/4) parpadea.
4. Gire el mando giratorio del volumen [**Volume**] para ajustar el indicador de minutos.
5. Pulse la tecla de despertador para finalizar el proceso.

Activar la señal de alarma

1. Pulse la tecla de despertador (14/1).
 - El símbolo de despertador (14/5) y la hora de alarma ajustada (14/6) se muestran en la pantalla LCD.
 - A la hora ajustada sonará una señal de alarma.

Desactivar la señal de alarma

1. Vuelva a pulsar la tecla de despertador (14/1).

5.3.3 Activar/desactivar el radiodespertador (15)

Puede ajustar una hora para que la radio se encienda automáticamente y se reproduzca una emisora.

Ajustar la hora de inicio del radiodespertador

1. Pulse la tecla de radiodespertador (15/1) y manténgala pulsada durante aprox. 3 segundos.
 - La hora de inicio se muestra en la pantalla LCD. El indicador de horas (15/2) parpadea.
2. Gire el mando giratorio del volumen [Volumen] (15/3) para ajustar el indicador de horas.
3. Vuelva a pulsar la tecla de radiodespertador.
 - El indicador de minutos (15/4) parpadea.
4. Gire el mando giratorio del volumen [Volumen] para ajustar el indicador de minutos.
5. Pulse la tecla de radiodespertador para finalizar el proceso.

Ajustar las emisoras

1. Seleccione la banda de frecuencia y la emisora: véase capítulo 5.2.1 "Seleccionar emisoras y reproducir (09)", página 73.

Activar el radiodespertador

1. Pulse la tecla de radiodespertador (15/1).
 - El símbolo de radiodespertador (15/5) y la hora de inicio ajustada (15/6) se muestran en la pantalla LCD.
 - A la hora ajustada se encenderá la radio con batería.

Desactivar el radiodespertador

1. Vuelva a pulsar la tecla de radiodespertador (15/1).

5.3.4 Ajustar la función Sleep (16)

Con la función Sleep puede establecer un intervalo tras el cual la radio con batería se apaga automáticamente.

1. Encienda la radio con batería (véase capítulo 5.1 "Encender/apagar el aparato (08)", página 73).
2. Pulse la tecla de encendido/apagado (16/1) y manténgala pulsada.

- Sonará un breve tono de confirmación y en la pantalla LCD se muestran de forma consecutiva los posibles intervalos (16/2) "02:00, 01:30, 01:00, 00:45, 00:30, 00:15".

3. Cuando se muestre el intervalo deseado, suelte la tecla de encendido/apagado.

- Se mostrará el tiempo restante (16/3) hasta que se apague la radio. El indicador cuenta hacia atrás.

5.4 Conectar aparatos externos

Puede conectar aparatos externos a la radio con batería para reproducir música, como smartphones, reproductores de MP3 o reproductores de CD. Para ello la radio con batería ofrece varias posibilidades de conexión.



NOTA

El volumen de suministro no incluye cables de conexión.



NOTA

Tenga en cuenta las indicaciones recogidas en el manual de instrucciones del aparato externo.

5.4.1 Conectar un aparato externo en la parte frontal (17)

1. Aparte la cubierta de goma del conector hembra AUX IN 1 (17/1).
2. Introduzca el conector del cable AUX (17/2) en el conector hembra AUX IN 1 (17/a).
 - La pantalla LCD muestra: AUX1.
3. Ajuste el volumen con el mando giratorio del volumen [Volumen] (17/3).

5.4.2 Conectar un aparato externo en la parte trasera (01, 18)

1. Abra el compartimento de la batería (véase capítulo 4.2.1 "Abrir la tapa de la batería (03)", página 72).
2. Introduzca el conector del cable AUX (18/1) en el conector hembra AUX IN 2 (18/2) (18/a).
 - La pantalla LCD muestra: AUX2.
3. Ajuste el volumen con el mando giratorio del volumen [Volumen].
4. Introduzca el aparato conectado, p. ej., un smartphone, en el compartimento (01/10) para guardarlo.

- Cierre la tapa de la batería (véase *capítulo 4.2.4 "Cerrar la tapa de la batería", página 73*).

5.4.3 Cargar el smartphone mediante USB (01, 19)

Mediante la toma de corriente USB puede cargar la batería de un smartphone. La toma de corriente USB suministra una tensión continua de 5 V.

- Abra el compartimento de la batería (véase *capítulo 4.2.1 "Abrir la tapa de la batería (03)", página 72*).
- Conecte el cable USB (19/1) al smartphone (19/2).
- Introduzca el conector (19/3) del cable USB en el conector hembra USB OUT 5V1A (19/a).
- Introduzca el smartphone en el compartimento (01/10) para guardarlo.
- Cierre la tapa de la batería (véase *capítulo 4.2.4 "Cerrar la tapa de la batería", página 73*).

5.4.4 Establecer una conexión Bluetooth (20)



NOTA

La calidad de la conexión del sistema Bluetooth depende del aparato que se vaya a conectar. No se garantiza la compatibilidad con todos los tipos de aparatos.

Para conseguir una buena conexión, la distancia entre el aparato y la radio con batería no debe superar los 5 m. No debe haber ningún obstáculo entre los aparatos.

- Active el Bluetooth en el aparato que desee conectar.
- Coloque el aparato cerca de la radio con batería.
- Encienda la radio con batería (véase *capítulo 5.1 "Encender/apagar el aparato (08)", página 73*).
- Pulse la tecla de Bluetooth (20/1) en la radio con batería para activar el modo Bluetooth.
 - En la pantalla LCD aparecerá el símbolo de Bluetooth (20/2). En la pantalla LCD parpadea: **BLUETOOTH**.
- En su dispositivo Bluetooth seleccione la opción de menú: **TDR18-radio**.
 - Sonará un tono de confirmación. Los aparatos están conectados entre sí.

- Ajuste el volumen con el mando giratorio del volumen [**Volume**] (17/3).
- Gire el pulsador/mando giratorio para la búsqueda de emisoras [**Tune**] (17/4) hasta que se reproduzca la pista de música deseada.

6 MANTENIMIENTO Y LIMPIEZA



¡ADVERTENCIA!

Peligro de lesiones debido a descarga eléctrica e incendio.

Si penetra algún líquido en el interior del aparato, se puede provocar una descarga eléctrica y un incendio.

- Antes de realizar la limpieza o el mantenimiento, retire el aparato de la fuente de alimentación.
 - Retire la batería antes de limpiar el aparato.
 - No utilice agua para limpiar el aparato.
- No utilice productos químicos ya que podrían dañarse las piezas de plástico.
 - Limpie el exterior de la radio con batería frotando suavemente con un paño suave y ligeramente húmedo.
 - Recomendamos limpiar el aparato con frecuencia para que no acumule polvo ni suciedad.

7 TRANSPORTE



NOTA

La energía nominal de la batería o baterías es inferior a 100 Wh. Por lo tanto, siga las siguientes indicaciones de transporte.

La batería de ion de litio incluida está sujeta a las disposiciones relativas al transporte de mercancías peligrosas aunque puede transportarse en condiciones más simples:

- Un usuario privado puede transportar por carretera la batería en perfecto estado sin más requisitos siempre que esté acondicionada para la venta al por menor y el transporte se realice para fines privados. Tenga en cuenta los límites máximos de peso para baterías enviadas individualmente:
 - Máx. 30 kg de peso total por paquete en caso de transporte por carretera, ferrocarril o marítimo

- Sin límite superior de peso en caso de transporte aéreo, pero como máx. 2 unidades por paquete
- Si se sospecha que la batería está dañada de alguna manera (p. ej. porque se ha caído el aparato), no está permitido transportarla.
- Los usuarios industriales que realicen el transporte en el contexto de su actividad principal (p. ej. entregas desde y hacia obras o exhibiciones) también pueden aplicar esta simplificación.

En los dos casos mencionados anteriormente deben tomarse precauciones obligatoriamente para evitar que se libere el contenido. En otros casos deberán respetarse obligatoriamente las disposiciones relativas al transporte de mercancías peligrosas. En caso de incumplimiento, se impondrán sanciones graves al emisor y, si procede, también al transportista.

Otras indicaciones sobre transporte y envío

- Transporte o envíe las baterías de ion de litio solamente en perfecto estado.
- Asegure el aparato para evitar que se ponga en marcha accidentalmente durante el transporte.
- Proteja el aparato embalándolo con material resistente (caja de cartón para envíos). Si es posible, utilice el embalaje original del fabricante.
- Asegúrese de que la identificación y la documentación del envío sean correctas para el transporte y el envío (p. ej. a través de un servicio de paquetería o empresa de transportes):
 - En caso de transporte por carretera, ferrocarril o marítimo, debe colocarse un adhesivo de advertencia en el embalaje si la batería o baterías no están insertadas en el aparato. Si la batería o baterías están colocadas dentro del aparato, no es necesario este adhesivo de advertencia, ya que el embalaje exterior/original ya debe cumplir con determinadas normas.
 - En caso de transporte aéreo, siempre debe colocarse un adhesivo de advertencia en el embalaje. Respete los límites máximos de peso para las baterías enviadas con el aparato: máx. 5 kg de peso de las baterías por cada paquete y máx. 2 unidades por paquete, si la batería o batería no están colocadas en el aparato.

- Antes de realizar el transporte, infórmese sobre si el proveedor de servicios que usted ha elegido puede transportar el aparato y notifique su envío.

Le recomendamos que contacte con un especialista en mercancías peligrosas para preparar en envío. Tenga en cuenta también otras disposiciones nacionales secundarias.

8 ALMACENAMIENTO

Limpie el aparato en profundidad después de cada uso. Guarde el aparato en un lugar seco y bajo llave, fuera del alcance de los niños.

Antes de períodos de inactividad de más de 30 días, lleve a cabo las siguientes tareas:

- Limpie a fondo el aparato y almacénelo en un lugar seco.

8.1 Guardar la batería y el cargador



¡PELIGRO!

Peligro por explosiones e incendios.

Pueden morir personas o resultar gravemente heridas si la batería explota debido a que se almacena delante de llamas abiertas o fuentes de calor.

- Almacene la batería en un lugar fresco y seco pero no delante de fuentes de calor ni llamas abiertas.



NOTA

La batería está protegida frente a sobrecarga durante la carga ya que el estado de carga se detecta automáticamente; la batería puede permanecer en el cargador algún tiempo pero no de manera permanente.

- Almacene la batería en un lugar seco y sin riesgo de heladas a una temperatura ambiente de entre 0 °C y 25 °C y con un estado de carga de aprox. 40 – 60%.
- No almacene la batería cerca de objetos metálicos o que contengan ácido ya que existe peligro de cortocircuito.
- Recargue la batería al menos durante 50 minutos si ha estado almacenada unos 3 meses.

9 ELIMINACIÓN DEL PRODUCTO

Indicaciones sobre la ley alemana de equipos eléctricos y electrónicos (ElektroG)



- Los aparatos eléctricos y electrónicos antiguos no pertenecen a la basura doméstica y deben eliminarse por separado.
- Las baterías o pilas gastadas que no sean fijas deben retirarse antes del aparato. La ley alemana de baterías rige su eliminación.
- El propietario o usuario de equipos eléctricos y electrónicos están obligados por ley a devolverlas tras su uso.
- El usuario final asume la responsable propia de borrar los datos personales del equipo antiguo que quiere eliminar.

El símbolo del contenedor tachado significa que los aparatos eléctricos y electrónicos no se pueden tirar a la basura doméstica.

Los aparatos eléctricos y electrónicos pueden depositarse en los siguientes puntos:

- Puntos de recogida y eliminación públicos (p. ej. recintos municipales)
- Puntos de venta de electrodomésticos (físicos y en línea) siempre que el comerciante esté obligado a recoger aparatos u ofrezca el servicio voluntariamente.

Estas afirmaciones solamente son válidas para aparatos que se instalen y se vendan en los países de la Unión Europea y que estén sujetos a la Directiva europea 2012/19/UE. En países fuera de la Unión Europea pueden estar vigentes unas disposiciones diferentes a ésta en materia de eliminación de aparatos eléctricos y electrónicos antiguos.

Indicaciones sobre la ley alemana de baterías (BattG)



- Las pilas y baterías gastadas no pertenecen a la basura doméstica sino que deben eliminarse por separado.
- Consulte el resto de indicaciones del manual de operación y montaje para extraer con seguridad las baterías o pilas del aparato electrónico y obtener información sobre el tipo y el sistema químico de las mismas.
- El propietario o usuario de pilas y baterías están obligados por ley a devolverlas tras su uso. La devolución se limita a la entrega de cantidades normales.

Las baterías gastadas pueden contener sustancias contaminantes y metales pesados que pueden perjudicar el medio ambiente y la salud. Reciclar las baterías gastadas y aprovechar sus recursos contribuye a proteger estos dos bienes tan preciados.

El símbolo del contenedor tachado significa que las baterías y las pilas no se puede tirar a la basura doméstica.

Si además del contenedor, debajo de este se encuentran los símbolos Hg, Cd o Pb significa lo siguiente:

- Hg: la batería contiene más de 0,0005% de mercurio
- Cd: la batería contiene más de 0,002% de cadmio
- Pb: la batería contiene más de 0,004% de plomo

Las pilas y las baterías pueden entregarse gratuitamente en los siguientes puntos:

- Puntos de recogida y eliminación públicos (p. ej. recintos municipales)
- Puntos de venta de pilas y baterías
- Puntos de recogida del sistema de recogida comunitario para baterías gastadas de aparatos
- Un punto de recogida del fabricante (en caso de que no sea miembro del sistema de recogida comunitario)

Estas afirmaciones solamente son válidas para las baterías y pilas que se instalen y se vendan en los países de la Unión Europea y que estén sujetas a la Directiva europea 2006/66/CE. En países que no pertenezcan a la Unión Europea pueden estar vigentes otras disposiciones diferentes a esta en materia de eliminación de baterías y pilas.

10 SERVICIO DE ATENCIÓN AL CLIENTE/SERVICIO TÉCNICO

Para cuestiones acerca de la garantía, reparaciones o piezas de recambio, diríjase al punto de servicio técnico de AL-KO más cercano.

Lo encontrará en la siguiente dirección electrónica:

www.al-ko.com/service-contacts

11 AYUDA EN CASO DE AVERÍA

Problema	Causa	Solución
La radio no funciona.	Falta la batería o no está colocada correctamente.	Coloque la batería correctamente.
	La batería está agotada.	Cargue la batería.
	Las pilas de repuesto están agotadas	Coloque pilas de repuesto nuevas.
	Los interruptores están defectuosos.	Consulte al servicio técnico de AL-KO.
El rendimiento de la batería disminuye.	La batería está agotada.	Cargue la batería.
La radio se detiene durante la reproducción de música.	La batería está agotada.	Cargue la batería.
	La vida útil de la batería ha finalizado.	Sustituir la batería. Utilizar sólo los accesorios originales del fabricante.
La batería no se puede cargar.	Los contactos de la batería están sucios.	■ Consulte al servicio técnico de AL-KO.
	La batería o el cargador están defectuosos.	■ Solicite las piezas de repuesto con la ficha de piezas de repuesto.
	La batería está demasiado caliente.	■ Deje enfriar la batería.

**NOTA**

En caso de averías que no figuren en esta tabla o no pueda solucionar usted mismo, póngase en contacto con nuestro servicio de atención al cliente.

12 GARANTÍA

Durante el periodo legal de la garantía, nos comprometemos, a nuestra elección, a reparar o sustituir el aparato en caso de defecto de fabricación o material. El periodo de la garantía depende de la legislación del país donde se compró el aparato.

Nuestra garantía solo tiene validez en los siguientes casos:

- Se ha seguido el manual de instrucciones
- Se manipula el aparato correctamente
- Se han utilizado piezas de repuesto originales

La garantía no tendrá validez en los siguientes casos:

- Intentos de reparación no autorizados
- Modificaciones técnicas sin autorización
- Un uso inadecuado

Quedan excluidos de la garantía:

- Los daños de pintura derivados del desgaste normal
- Las piezas de desgaste que están identificadas con el marco xxxxxx (x) en la ficha de piezas de repuesto

El plazo de garantía comienza con la compra por parte del primer comprador final. La fecha del comprobante de compra será determinante. Diríjase al comercio donde compró el aparato o al servicio de atención al cliente autorizado más cercano con esta declaración y el comprobante de compra original. De acuerdo con esta declaración, los derechos del comprador permanecen intactos frente al vendedor.

13 TRADUCCIÓN DE LA DECLARACIÓN DE CONFORMIDAD CE ORIGINAL

Por la presente, declaramos bajo nuestra única responsabilidad que este producto, en la versión que hemos comercializado, cumple los requisitos de las directivas europeas armonizadas, los estándares europeos de seguridad y los estándares específicos del producto.

Producto

Radio con batería
Número de serie
G4990012

Fabricante

AL-KO Geräte GmbH
Ichenhauser Str. 14
89359 Kötz (Alemania)

Apoderado para la recopilación de la documentación

Andreas Hedrich
Ichenhauser Str. 14
89359 Kötz (Alemania)

Tipo

WR 2000

Directivas UE

2014/53/UE
2014/30/UE
2011/65/UE

Normas armonizadas

EN 55032
EN 55020
EN 61000-3-2
EN 61000-3-3

EN 62479
EN 300 328 V2.1.1
EN 301 489-17 V3.1.1
EN 60065:2014

Kötz, 19/07/2017



Wolfgang Hergeth
Director general

TRADUZIONE DEL MANUALE PER L'USO ORIGINALE**Sommario**

1	Istruzioni per l'uso	83
1.1	Descrizione dei simboli e parole segnaletiche	83
2	Descrizione del prodotto	83
2.1	Utilizzo conforme alla destinazione	83
2.2	Possibile uso errato prevedibile	83
2.3	Simboli sull'apparecchio	83
2.4	Simboli nel display LCD	83
2.5	Dotazione	84
2.6	Panoramica prodotto (01, 02).....	84
3	Indicazioni di sicurezza	84
3.1	Operatore	84
3.2	Utilizzo e manipolazione della radio a batteria	85
3.3	Sicurezza dell'apparecchio	85
3.4	Sicurezza durante il funzionamento con l'alimentazione	85
3.5	Indicazioni di sicurezza per la batteria	85
3.6	Indicazioni di sicurezza per il caricabatteria	86
3.7	Istruzioni di sicurezza di batterie non ricaricabili	86
4	Messa in servizio/Messa fuori in servizio	87
4.1	Caricare la batteria	87
4.2	Inserire batterie AA e batteria B50 Li	87
4.2.1	Aprire il vano batteria (03)	87
4.2.2	Montare/Rimuovere due batterie AA (04).....	87
4.2.3	Montare/Rimuovere la batteria B50 Li (05/06)	87
4.2.4	Chiudere il coperchio batterie.....	88
4.3	Accendere l'apparecchio con l'alimentazione (07)	88
5	Utilizzo	88
5.1	Accendere/Spengere l'apparecchio (08)	88
5.2	Ascoltare la radio.....	88
5.2.1	Selezione e riproduzione della stazione (09)	88
5.2.2	Regolazione del volume (10).....	88
5.2.3	Esecuzione della ricerca delle stazioni (11)	88
5.2.4	Salvataggio e riproduzione della stazione (12)	89
5.3	Funzioni comfort.....	89
5.3.1	Impostare l'ora (13)	89
5.3.2	Attivare/Disattivare il segnale acustico (14)	89
5.3.3	Attivare/Disattivare la radiosveglia (15).....	89
5.3.4	Impostare la funzione Sleep (16)	90
5.4	Collegamento di dispositivi esterni	90
5.4.1	Collegare il dispositivo esterno davanti (17).....	90
5.4.2	Collegare il dispositivo esterno dietro (01, 18)	90

5.4.3	Carica dello smartphone mediante USB (01, 19).....	90
5.4.4	Creare un collegamento Bluetooth (20)	91
6	Manutenzione e cura	91
7	Trasporto	91
8	Conservazione	92
8.1	Immagazzinare la batteria e il caricabatteria.....	92
9	Smaltimento.....	92
10	Servizio clienti/Assistenza	93
11	Supporto in caso di anomalie	93
12	Garanzia	95
13	Dichiarazione di conformità CE	95

1 ISTRUZIONI PER L'USO

- Le istruzioni per l'uso originali sono quelle in tedesco. Tutte le altre varianti linguistiche sono traduzioni delle istruzioni per l'uso originali.
- Prima della messa in funzione, leggere attentamente queste istruzioni per l'uso. È il presupposto per lavorare in modo sicuro e per una gestione regolare.
- Conservare le presenti istruzioni per l'uso in maniera da potervi leggere, qualora si rendesse necessaria, un'informazione a proposito dell'apparecchio.
- Consegnare l'apparecchio ad altre persone solo insieme alle presenti istruzioni per l'uso.
- Attenersi alle indicazioni di sicurezza e alle avvertenze contenute nelle presenti istruzioni per l'uso.

1.1 Descrizione dei simboli e parole segnaletiche



PERICOLO!

Mostra una situazione pericolosa imminente che ha come conseguenza la morte o una seria lesione se non viene evitata.



ATTENZIONE!

Mostra una situazione potenzialmente pericolosa che, se non viene evitata, ha come conseguenza la morte o una seria lesione.



CAUTELA!

Mostra una situazione potenzialmente pericolosa che, se non viene evitata, ha come conseguenza una leggera o media lesione.

ATTENZIONE!

Mostra una situazione che, se non viene evitata, potrebbe avere come conseguenza dei danni materiali.



AVVISO

Indicazioni speciali volte a migliorare la comprensione e l'uso.

2 DESCRIZIONE DEL PRODOTTO

La robusta e duratura radio a batteria ricaricabile WR 2000 viene utilizzata in cantieri edili, in giardino, in garage, nella sala hobby ecc. Queste

possibilità di utilizzo sono raggiunte grazie all'ampia protezione contro polvere e spruzzi d'acqua.

2.1 Utilizzo conforme alla destinazione

La radio a batteria è prevista per la rasatura di una superficie erbosa in ambiente privato.

Questo apparecchio è progettato esclusivamente per l'utilizzo in ambiente privato. Ogni altro utilizzo e modifica o installazione verranno considerati estranei alla destinazione d'uso e avranno come conseguenza la decadenza della garanzia, oltre alla perdita della conformità (marchio CE) e al rifiuto da parte del costruttore di qualsiasi responsabilità rispetto a danni all'utente o a terzi.

2.2 Possibile uso errato prevedibile



- Non utilizzare l'apparecchio sotto la pioggia battente e vicino a superfici d'acqua, ad es. stagni in giardino.
- Non utilizzare l'apparecchio nelle vicinanze di fonti di gas infiammabili, ad esempio riscaldatori ad aria calda.

2.3 Simboli sull'apparecchio

Simbolo	Significato
	Prima di mettere in funzione leggere le istruzioni per l'uso!
	Isolamento doppio
	Avviso scossa elettrica
	Avviso

2.4 Simboli nel display LCD

Simbolo	Significato
	Simbolo batteria: Visualizza lo stato di carica della batteria
	Simbolo batteria tagliato: La batteria è scarica.
	La radiosveglia è attivata.

Simbolo	Significato
	La funzione Bluetooth è attivata.
	Il segnale di allarme è attivato.

2.5 Dotazione



AVVISO

La batteria e il caricabatteria non sono compresi in dotazione e pertanto devono essere acquistati separatamente.

- La radio a batteria è prevista per l'utilizzo con la batteria B50 Li (articolo n. 113559).
- Per caricare la batteria è necessario il carica-batterie C30 Li (articolo n. 113560) o TC30 Li (articolo n. 113561).



AVVISO

Nei manuali di istruzioni seguenti sono presenti ulteriori informazioni:

- "Batteria agli ioni di litio B50 Li" (doc. n. 442228)
- "Caricabatteria C30 Li / TC30 Li per batteria B50 Li" (doc. n. 442230)

ATTENZIONE!

Pericolo di danni all'apparecchio e alla batteria

Se l'apparecchio viene utilizzato con una batteria non idonea, l'apparecchio e la batteria potrebbero essere danneggiati.

- Utilizzare l'apparecchio soltanto con la batteria prescritta.

2.6 Panoramica prodotto (01, 02)

Componenti (01)

N.	Componente
1	Impugnatura
2	Display LCD
3	Pannello di comando
4	Bussola CC IN per alimentazione
5	Presa di ingresso (AUX IN 1)
6	Altoparlante
7	Antenna

N.	Componente
8	Interruttore di sblocco sulla batteria
9	Batteria*
10	Vano per inserimento smartphone
11	Coperchio batterie
12	Vano batteria per batterie AA
13	Porta USB
14	Presa di ingresso (AUX IN 2)
15	Alimentazione

*: non in dotazione

Pannello di comando (02)

N.	Componente
1	Tasti di memoria delle stazioni 1-5
2	MODE-Tasto
3	Tasto Bluetooth
4	Manopola volume <small>VOLUME</small>
5	Tasto radiosveglia
6	Tasto ON/OFF / funzione Sleep
7	Manopola/pulsante per la ricerca delle stazioni <small>TUNE</small>
8	Tasto sveglia
9	SCAN/SET-Tasto

3 INDICAZIONI DI SICUREZZA



PERICOLO!

Pericolo di morte e rischio di lesioni gravissime!

La mancata conoscenza delle istruzioni di sicurezza e di utilizzo può causare incidenti gravissimi e anche fatali.

- Attenersi a tutte le istruzioni di sicurezza e di utilizzo del presente manuale e alle istruzioni operative prima di utilizzare l'apparecchio.
- Conservare tutta la documentazione fornita per un utilizzo futuro.

3.1 Operatore

- Le persone che non conoscono il manuale d'uso non sono autorizzate a utilizzare l'apparecchio.

3.2 Utilizzo e manipolazione della radio a batteria

- Non posizionare la radio a batteria su una superficie instabile o in una posizione elevata. Non appendere la radio a batteria con la maniglia. Potrebbe cadere. Possono verificarsi lesioni e malfunzionamenti.
- Non sedersi e non salire sulla radio a batteria. Possono verificarsi lesioni o malfunzionamenti.
- Non lasciare che corpi estranei e umidità entrino nella radio a batteria quando il coperchio della batteria è aperto.
- Mantenere l'apparecchio asciutto, pulito ed esente da olio e grasso. Per la pulizia utilizzare sempre un panno pulito. Non utilizzare benzina o altri solventi.

3.3 Sicurezza dell'apparecchio

- Usare l'apparecchio solo in presenza delle seguenti condizioni:
 - L'apparecchio non è sporco.
 - L'apparecchio non presenta alcun danno.
 - Tutti i comandi funzionano.
- Non immergere l'apparecchio in acqua e non utilizzarlo in caso di pioggia.
- Non mettere l'apparecchio sotto fonti di calore.
- Non utilizzare mai l'apparecchio con parti usurate o difettose. Se l'apparecchio viene utilizzato con parti usurate o difettose, non è possibile avanzare richieste di garanzia nei confronti del produttore.
- Far sostituire sempre le parti difettose con pezzi di ricambio originali del produttore. Non smontare il dispositivo da soli, ma rivolgersi a un'officina del servizio assistenza.
- Utilizzare l'apparecchio soltanto con le batterie prescritte.

3.4 Sicurezza durante il funzionamento con l'alimentazione

- Prima del funzionamento con l'alimentazione: Accertarsi che sia presente la tensione di rete indicata nella presa. Qualsiasi altra tensione di rete può causare un incendio o una scossa elettrica.
- Non danneggiare il cavo di alimentazione per evitare incendi o scosse elettriche. Non tirare il cavo di alimentazione, non posizionare oggetti sul cavo di alimentazione e lasciarlo nella sua condizione originale.

- Sfilare il connettore dalla presa quando non si utilizza l'apparecchio.

3.5 Indicazioni di sicurezza per la batteria

Questa sezione cita tutte le indicazioni di sicurezza e le avvertenze da tenere in considerazione durante l'uso della batteria. Leggere le presenti avvertenze!

- Utilizzare la batteria solo conformemente alla sua destinazione d'uso, vale a dire per apparecchi a batteria della ditta AL-KO. Caricare la batteria esclusivamente con il caricabatteria previsto AL-KO.
- Estrarre la batteria nuova dalla confezione originale solo in caso di imminente utilizzo.
- Prima del primo utilizzo, caricare completamente la batteria e utilizzare a tale fine sempre il caricabatteria indicato. Rispettare le indicazioni contenute nelle presenti istruzioni d'uso per il caricamento della batteria.
- Non fare funzionare la batteria in ambienti a rischio di esplosione o di incendio.
- Durante l'uso dell'apparecchio, non esporre la batteria all'acqua e all'umidità.
- Proteggere la batteria da calore, da olio e da fiamme libere, in maniera che non venga danneggiato e che non possano fuoriuscire vapori e liquidi elettrolitici.
- Non urtare né scaraventare la batteria.
- Non usare la batteria sporca o bagnata. Prima dell'utilizzo, pulire la batteria con un panno asciutto e pulito ed asciugarla.
- Tenere lontana la batteria carica e non usata da oggetti metallici per non cortocircuitare i contatti (ad es. graffette per ufficio, monete, chiavi, aghi, viti). Un cortocircuito può provocare ustioni o incendi.
- Non aprire, disassemblare né tritare la batteria. Pericolo di folgorazione e di cortocircuito.
- In caso di uso improprio e di batteria danneggiata, possono fuoriuscire vapori e liquido elettrolita. Aerare il locale in modo adeguato e consultare un medico in caso di disturbi. In caso di contatto con liquido elettrolita, lavare accuratamente e risciacquare abbondantemente gli occhi. Consultare poi un medico.
- Questa batteria non deve venire utilizzata da persone non autorizzate, ma ciò non si applica se esse vengono supervisionate da una persona addetta alla sicurezza o se hanno

ottenuto istruzioni su come utilizzare la batteria. Con persone non autorizzate si intendono ad es.:

- Persone (inclusi i bambini) con capacità fisiche, sensoriali o mentali limitate.
- Persone che non possiedono esperienza e/o conoscenze sulla batteria.
- Avvertenze di sicurezza.
- Non lasciare la batteria nel caricabatteria troppo a lungo. Per una migliore conservazione, rimuovere la batteria dal caricabatteria.
- Rimuovere la batteria dagli apparecchi utilizzati, se essi non vengono utilizzati.
- Quando non viene utilizzata, conservare la batteria in un luogo chiuso e asciutto. Proteggere dal calore e dall'irraggiamento diretto del sole. È vietato consentire alle persone non autorizzate e ai bambini l'accesso alla batteria.

3.6 Indicazioni di sicurezza per il caricabatteria

Questa sezione cita tutte le indicazioni di sicurezza e le avvertenze da tenere in considerazione durante l'uso del caricabatteria. Leggere le presenti avvertenze!

- Utilizzare l'apparecchio solo secondo la destinazione d'uso, ossia per la ricarica delle batterie previste. Inserire nel caricabatteria esclusivamente batterie originali AL-KO.
- Prima di ogni utilizzo, verificare che l'intero apparecchio ed in particolare il cavo di alimentazione e il pozzetto batteria non presentino danni. Usare l'apparecchio solo in perfetto stato di funzionamento.
- Non fare funzionare l'apparecchio in ambienti a rischio di esplosione o di incendio.
- Fare funzionare l'apparecchio esclusivamente in locali chiusi e non esporlo ad acqua o ad umidità.
- Appoggiare il caricabatteria sempre su una superficie di appoggio ben ventilata e non infiammabile, in quanto durante la procedura di ricarica esso si riscalda. Lasciare libere le fessure di ventilazione e non coprire l'apparecchio.
- Prima di collegare l'apparecchio, verificare che sia disponibile la tensione di rete indicata nei dati tecnici.
- Utilizzare il cavo di rete solo per il collegamento del caricabatteria, non usarlo per un altro scopo. Non sorreggere il caricabatteria

per il cavo di alimentazione, e non estrarre la spina di rete dalla presa tirando per il cavo di rete.

- Proteggere il cavo di rete da calore, olio e bordi affilati, in maniera che non venga danneggiato.
- Non usare il caricabatteria se sporco o bagnato. Prima dell'uso, pulire ed asciugare l'apparecchio e la batteria.
- Non aprire né il caricabatteria, né la batteria. Pericolo di folgorazione e di cortocircuito.
- Per la propria sicurezza far riparare l'apparecchio solo da personale tecnico qualificato e con ricambi originali.
- Questo apparecchio non deve venire utilizzato da persone non autorizzate, ma ciò non si applica se esse vengono supervisionate da una persona addetta alla sicurezza o se hanno ottenuto istruzioni su come utilizzare l'apparecchio. Con persone non autorizzate si intendono ad es.:
 - Persone (inclusi i bambini) con capacità fisiche, sensoriali o mentali limitate
 - Persone che non possiedono esperienza e/o conoscenze sull'apparecchio.
- I bambini devono essere supervisionati e devono essere informati di non giocare con la batteria.
- Quando non viene utilizzato, l'apparecchio va conservato asciutto in un luogo chiuso. È vietato consentire alle persone non autorizzate e ai bambini l'accesso all'apparecchio.

3.7 Istruzioni di sicurezza di batterie non ricaricabili



ATTENZIONE!

Pericolo di esplosione!

Le batterie non ricaricabili possono esplodere o scoppiare durante la ricarica e provocare lesioni gravi.

- Non caricare mai batterie non ricaricabili!
- Maneggiare con cura le batterie. L'uso improprio delle batterie può causare rotture e perdite di fluido elettrolitico. Ciò può provocare incendi, lesioni e sporizia dell'ambiente.
- Se il liquido elettrolitico è fuoriuscito dalle batterie, pulire il vano batteria per evitare ulteriori danni.
- Utilizzare esclusivamente le batterie previste per l'apparecchio.

- Non riscaldare o smontare le batterie.
- Non gettare le batterie nel fuoco o nell'acqua.
- Posizionare sempre le batterie in modo che siano inserite correttamente con i poli positivo e negativo.
- Non reinserire le batterie scariche nell'apparecchio.
- Inserire sempre batterie dello stesso tipo.
- Rimuovere le batterie quando l'apparecchio non è in funzione.

4 MESSA IN SERVIZIO/MESSA FUORI IN SERVIZIO

4.1 Caricare la batteria



CAUTELA!

Pericolo di incendio durante la ricarica!

Pericolo di incendio per via dell'aumento di temperatura del caricabatteria, se viene appoggiato su superfici facilmente infiammabili e non ventilato adeguatamente.

- Far funzionare il caricabatteria sempre e solo su una superficie di appoggio non infiammabile e in un ambiente non esposto a pericolo di incendio.
- Se presenti: tenere libere le fessure di aerazione.



AVVISO

Tenere presente le istruzioni per l'uso separate sulla batteria e sul caricabatterie.



AVVISO

La batteria non è carica e deve essere caricata prima di usarla per la prima volta.

4.2 Inserire batterie AA e batteria B50 Li

Per installare le batterie AA e la batteria, attenersi alla seguente procedura.

4.2.1 Aprire il vano batteria (03)

1. Sollevare(03/a) la maniglia di bloccaggio (03/1).
2. Premere in avanti la maniglia di bloccaggio (03).
3. Sollevare all'indietro (03/c) il coperchio batterie (03/2).

4.2.2 Montare/Rimuovere due batterie AA (04)

Due batterie AA* disponibili in commercio forniscono energia alla memoria in modo che i trasmettitori memorizzati vengano mantenuti quando viene rimossa la batteria B50 Li.



AVVISO

Inserire sempre batterie dello stesso tipo e con lo stesso stato di carica. L'inserimento simultaneo di batterie diverse, vecchie e nuove comporta lo scaricamento prematuro.

Presupposti:

- Il coperchio della batteria è aperto (vedere capitolo 4.2.1 "Aprire il vano batteria (03)", pagina 87).
 - La batteria è stata rimossa (vedere capitolo 4.2.3 "Montare/Rimuovere la batteria B50 Li (05/06)", pagina 87).
1. Svitare le vite (04/1) del coperchio del vano batteria (04/2) con un cacciavite*.
 2. Rimuovere il coperchio del vano batteria.
 3. Inserire due batterie AA (04/3) nel vano batterie in modo che siano inserite correttamente con i poli positivo e negativo. Oppure rimuovere le due batterie AA dal vano batterie.
 4. Inserire il coperchio del vano batterie e riavvitare.
 5. Inserire la batteria (vedere capitolo 4.2.3 "Montare/Rimuovere la batteria B50 Li (05/06)", pagina 87).
 6. Chiudere il coperchio batterie (vedere capitolo 4.2.4 "Chiudere il coperchio batterie", pagina 88).

*: non dotazione.

4.2.3 Montare/Rimuovere la batteria B50 Li (05/06)

Presupposti:

- Il coperchio della batteria è aperto (vedere capitolo 4.2.1 "Aprire il vano batteria (03)", pagina 87).

Inserire la batteria



AVVISO

Se non è possibile inserire facilmente la batteria nella guida batteria, non è inserita correttamente.

- Rimuovere batteria prima di inserirla di nuovo.

1. Spingere la batteria (05/1) nella guida batteria (05/a) fino a quando si sente un clic. Il simbolo della batteria viene visualizzato sul display LCD.
2. Se il simbolo della batteria indica la batteria scarica, caricare la batteria (vedere *capitolo 11 "Supporto in caso di anomalie"*, pagina 93).

Rimuovere la batteria

1. Premere il tasto di sblocco (06/1) ed estrarre (06/a) la batteria (06/2) dalla guida batteria.

4.2.4 Chiudere il coperchio batterie

1. Portare il coperchio della batteria verso l'alto fino a quando non si appoggia sull'alloggiamento della radio a batteria.
2. Premere saldamente la maniglia di bloccaggio finché non scatta in posizione.

4.3 Accendere l'apparecchio con l'alimentazione (07)

È possibile utilizzare la radio a batteria con l'alimentazione invece che con la batteria e le batterie AA.

1. Rimuovere la copertura di gomma dalla presa CC IN (07/1).
2. Inserire la spina dell'alimentazione (07/2) nella presa CC IN (07/a).
3. Inserire l'alimentazione (07/3) nella presa.

5 UTILIZZO

5.1 Accendere/Spegnere l'apparecchio (08)



AVVISO

Evitare l'uso della radio a batteria vicino allo schermo di un computer o altri dispositivi che potrebbero interferire con la ricezione.

1. Girare l'antenna (08/1) verso l'alto.
2. Premere brevemente il tasto ON/OFF (08/2).

5.2 Ascoltare la radio

5.2.1 Selezione e riproduzione della stazione (09)



AVVISO

Alzare l'antenna verso l'alto per una buona ricezione. Se la ricezione è scarsa durante la ricerca delle stazioni, l'elenco delle stazioni potrebbe risultare vuoto o incompleto.

Selezione della banda di frequenza e della stazione

1. **MODE-** Premere il pulsante (09/1) fino a quando viene visualizzata sul display LCD la banda di frequenza desiderata - DAB o FM (09/2).
 - Quando si seleziona la modalità DAB per la prima volta, viene avviata automaticamente la ricerca delle stazioni.
 - Riavviare la ricerca delle stazioni: vedere *capitolo 5.2.3 "Esecuzione della ricerca delle stazioni (11)"*, pagina 88.
2. Dopo la ricerca delle stazioni: Girare la manopola/pulsante per la ricerca delle stazioni [Tune] (09/3) fino a quando viene visualizzata la stazione desiderata.

Riproduzione della stazione

1. Girare la manopola/pulsante per la ricerca delle stazioni [Tune] (09/3) per riprodurre la stazione visualizzata.
2. Oppure: Dopo aver girato, rilasciare la manopola/pulsante per la ricerca delle stazioni [Tune]. Dopo circa 5 secondi, la radio a batteria riproduce automaticamente la stazione visualizzata.

5.2.2 Regolazione del volume (10)

1. Girare la manopola del volume [Volume] (10/1) fino a ottenere il volume desiderato:
 - Girare in senso orario: il volume aumenta.
 - Girare in senso antiorario: il volume diminuisce.

5.2.3 Esecuzione della ricerca delle stazioni (11)

Se dopo l'ultima ricerca delle stazioni si arriva in un luogo diverso, è necessario eseguire una nuova ricerca delle stazioni. In tal modo vengono salvate le stazioni disponibili in questo luogo nell'elenco delle stazioni della radio a batteria.

Avviare la ricerca delle stazioni

1. SCAN/SET-Premere il pulsante (11/1).
 - Sul display LCD viene visualizzato: Scanning...
 - Al termine della ricerca, viene riprodotta la prima stazione trovata.

Ricerca e riproduzione di altre stazioni.

1. Girare la manopola/pulsante per la ricerca delle stazioni [Tune] (11/2) fino a quando viene visualizzata la stazione desiderata.
2. Girare la manopola/pulsante per la ricerca delle stazioni [Tune] (11/2) per riprodurre la stazione visualizzata.
3. Oppure: Dopo aver girato, rilasciare la manopola/pulsante per la ricerca delle stazioni [Tune]. Dopo circa 5 secondi, la radio a batteria riproduce automaticamente la stazione visualizzata.

5.2.4 Salvataggio e riproduzione della stazione (12)

È possibile memorizzare una stazione su ciascuno dei cinque pulsanti di memoria delle stazioni per una selezione più rapida.

Presupposti:

- La radio a batteria è accesa.
- Viene riprodotta una stazione.

Memorizzazione di una stazione

1. Premere e tenere premuto uno dei cinque tasti di memoria delle stazioni (12/1) per ca. 3 secondi. La stazione viene memorizzata sul pulsante premuto.

Riproduzione della stazione memorizzata

1. Premere il pulsante di memoria delle stazioni su cui è memorizzata la stazione. Viene visualizzato il numero (12/2) del tasto di memoria delle stazioni nel display.

5.3 Funzioni comfort**5.3.1 Impostare l'ora (13)**

1. SCAN/SET-Premere e tenere premuto il pulsante (13/1) per ca. 3 secondi.
 - L'ora viene visualizzata sul display LCD. La visualizzazione dell'ora (13/2) lampeggia.
2. Girare la manopola del volume [Volume] (13/3) per impostare la visualizzazione dell'ora.
3. SCAN/SET-Premere di nuovo il pulsante.

- La visualizzazione dei minuti (13/4) lampeggia.
4. Girare la manopola del volume [Volume] per impostare la visualizzazione dei minuti.
 5. SCAN/SET-Premere il pulsante per terminare il processo.

5.3.2 Attivare/Disattivare il segnale acustico (14)

All'ora impostata, viene emesso un segnale acustico.

Impostazione dell'ora de segnale

1. Premere e tenere premuto il pulsante della sveglia (14/1) per ca. 3 secondi.
 - L'ora del segnale viene visualizzata sul display LCD. La visualizzazione dell'ora (14/2) lampeggia.
2. Girare la manopola del volume [Volume] (14/3) per impostare la visualizzazione dell'ora.
3. Premere di nuovo il pulsante della sveglia.
 - La visualizzazione dei minuti (14/4) lampeggia.
4. Girare la manopola del volume [Volume] per impostare la visualizzazione dei minuti.
5. Premere il pulsante della sveglia per terminare il processo.

Attivare il segnale acustico

1. Premere il pulsante della sveglia (14/1).
 - Il simbolo della sveglia (14/5) e l'ora della sveglia impostata (14/6) sono visualizzate sul display LCD.
 - All'ora impostata, viene emesso un segnale acustico.

Disattivare il segnale acustico

1. Premere di nuovo il pulsante della sveglia (14/1).

5.3.3 Attivare/Disattivare la radiosveglia (15)

All'ora impostata viene avviata la radio automaticamente e viene riprodotta una stazione.

Impostazione dell'ora di inizio della radiosveglia

1. Premere e tenere premuto il pulsante della radiosveglia (15/1) per ca. 3 secondi.
 - L'ora di inizio viene visualizzata sul display LCD. La visualizzazione dell'ora (15/2) lampeggia.

- Girare la manopola del volume [Volume] (15/3) per impostare la visualizzazione dell'ora.
- Premere di nuovo il pulsante della radiosveglia.
 - La visualizzazione dei minuti (15/4) lampeggia.
- Girare la manopola del volume [Volume] per impostare la visualizzazione dei minuti.
- Premere il pulsante della radiosveglia per terminare il processo.

Impostazione della stazione

- Selezione della banda di frequenza e della stazione: vedere *capitolo 5.2.1 "Selezione e riproduzione della stazione (09)", pagina 88*.

Attivare la radiosveglia

- Premere il pulsante della radiosveglia (15/1).
 - Il simbolo della radiosveglia (15/5) e l'ora di inizio impostata (15/6) sono visualizzati sul display LCD.
 - All'ora impostata, la radio a batteria si avvia.

Disattivare la radiosveglia

- Premere di nuovo il pulsante della radiosveglia (15/1).

5.3.4 Impostare la funzione Sleep (16)

Con la funzione Sleep, è possibile impostare il tempo dopo il quale la batteria a batteria si spegne automaticamente.

- Accendere la radio a batteria (vedere *capitolo 5.1 "Accendere/Spengere l'apparecchio (08)", pagina 88*).
- Premere e tenere premuto il pulsante On/Off (16/1).
 - Viene emesso un breve tono di conferma e sul display LCD vengono visualizzati l'uno dopo l'altro i possibili orari di esecuzione (16/2) "02:00, 01:30, 01:00, 00:45, 00:30, 00:15".
- Quando viene visualizzata l'ora desiderata, rilasciare il pulsante On/Off.
 - Viene visualizzato il tempo rimanente (16/3) fino allo spegnimento della radio. Il display conta alla rovescia.

5.4 Collegamento di dispositivi esterni

È possibile collegare dispositivi esterni alla radio a batteria per riprodurre musica, ad esempio Smartphone, lettore MP3, lettore CD. La radio a batteria offre diverse opzioni di collegamento.



AVVISO

I cavi di collegamento non sono inclusi in dotazione.



AVVISO

Attenersi alle istruzioni d'uso del dispositivo esterno.

5.4.1 Collegare il dispositivo esterno davanti (17)

- Rimuovere la copertura di gomma dalla presa AUX IN 1 (17/1).
- Inserire la spina del cavo AUX (17/2) nella presa AUX IN 1 (17/a).
 - Il display LCD visualizza: AUX1.
- Impostare il volume con la manopola del volume [Volume] (17/3).

5.4.2 Collegare il dispositivo esterno dietro (01, 18)

- Aprire il coperchio della batteria (vedere *capitolo 4.2.1 "Aprire il vano batteria (03)", pagina 87*).
- Inserire (18/a) la spina del cavo AUX (18/1) nella presa AUX IN 2 (18/2).
 - Il display LCD visualizza: AUX2.
- Impostare il volume con la manopola del volume [Volume].
- Inserire il dispositivo collegato, ad es. smartphone, nello slot (01/10).
- Chiudere il coperchio batterie (vedere *capitolo 4.2.4 "Chiudere il coperchio batterie", pagina 88*).

5.4.3 Carica dello smartphone mediante USB (01, 19)

Il collegamento di alimentazione USB consente di caricare la batteria di uno smartphone. Il collegamento di alimentazione USB fornisce una corrente continua di 5 V.

- Aprire il coperchio della batteria (vedere *capitolo 4.2.1 "Aprire il vano batteria (03)", pagina 87*).
- Collegare il cavo USB (19/1) con lo smartphone (19/2).
- Inserire la spina (19/3) del cavo USB nella presa USB OUT 5V1A (19/a).
- Inserire lo smartphone nello slot (01/10).
- Chiudere il coperchio batterie (vedere *capitolo 4.2.4 "Chiudere il coperchio batterie", pagina 88*).

5.4.4 Creare un collegamento Bluetooth (20)



AVVISO

La qualità del collegamento del sistema Bluetooth dipende dal dispositivo da collegare. Non è garantita la compatibilità con tutti i tipi di dispositivi.

Per un buon collegamento, la distanza tra il dispositivo e la radio a batteria non deve essere superiore a 5 m. Non ci devono essere ostacoli tra i dispositivi.

1. Attiva il Bluetooth sul dispositivo desiderato.
2. Spostare il dispositivo vicino alla radio a batteria.
3. Accendere la radio a batteria (vedere capitolo 5.1 "Accendere/Spegnere l'apparecchio (08)", pagina 88).
4. Premere il pulsante Bluetooth (20/1) sulla radio a batteria per attivare la modalità Bluetooth.
 - Sul display LCD viene visualizzato il simbolo Bluetooth (20/2). Sul display LCD lampeggia: **BLUETOOTH**.
5. Sul dispositivo Bluetooth selezionare la voce di menu: **TDR18-radio**.
 - Si sente un tono di conferma. I dispositivi sono collegati.
6. Impostare il volume con la manopola del volume [Volume] (17/3).
7. Girare la manopola/pulsante per la ricerca delle stazioni [Tune] (17/4) fino a quando viene riprodotto il titolo della musica desiderata.

6 MANUTENZIONE E CURA



ATTENZIONE!

Pericolo di lesioni da folgorazione e incendio!

L'ingresso di liquidi all'interno dell'apparecchio può causare folgorazione e incendi.

- Rimuovere l'apparecchio dall'alimentazione prima delle operazioni di pulizia o di manutenzione.
 - Rimuovere batteria prima di pulire l'apparecchio.
 - Non utilizzare acqua per la pulizia dell'apparecchio.
- Non utilizzare agenti chimici per evitare di danneggiare le parti in plastica.

- Pulire con un panno morbido e leggermente umido la parte esterna della radio a batteria sfregando delicatamente.
- Si consiglia una pulizia regolare per rimuovere polvere e sporcizia dall'apparecchio.

7 TRASPORTO



AVVISO

L'energia nominale della batteria/delle batterie è inferiore a 100 Wh. Attenersi quindi alle direttive di trasporto che seguono!

La batteria agli ioni di litio in dotazione è soggetta alla legge sulle merci pericolose ma può essere trasportate in condizioni semplificate:

- La batteria può essere trasportata dall'utente privato sulle strade pubbliche senza ulteriori obblighi se è imballata per la vendita al dettaglio e il trasporto è utilizzato a fini privati. Devono essere osservati i limiti di peso per le batterie inviate individualmente:
 - max. 30 kg di peso totale per confezione per trasporto su strada, rotaia e acqua
 - Nessun limite massimo per il trasporto aereo ma max. 2 pezzi per confezione
- Se si sospettano danni alla batteria (ad es., in seguito a caduta dell'apparecchio), il trasporto non è consentito.
- Anche gli utenti aziendali che eseguono il trasporto in relazione alla propria attività principale (ad es. forniture da e per cantieri o manifestazioni) possono trarre beneficio da questa semplificazione.

Nei due casi suddetti si devono prendere le misure obbligatorie per prevenire la fuoriuscita del contenuto. Negli altri casi i devono essere rigorosamente rispettati i regolamenti in materia di trasporto di merci pericolose. Il mancato rispetto comporta sanzioni severe per il mittente ed eventualmente per il vettore.

Ulteriori informazioni sui trasporti e spedizioni

- Eseguire il trasporto o la spedizione di batterie agli ioni di litio solo in condizioni integre.
- Fissare il dispositivo in modo da impedire il funzionamento accidentale durante il trasporto.
- Fissare il dispositivo con un imballaggio esterno solido (cartone per spedizione). Utilizzare se possibile accessori originali del produttore.

- Apporre la corretta etichettatura e la documentazione della spedizione per il trasporto e la spedizione (ad es., per corriere o spedizione).
- Per il trasporto su strada, rotaia e acqua, sull'imballaggio deve essere apposto un adesivo di avvertimento se la batteria/le batterie sono collegate all'apparecchio. Se la batteria/le batterie sono installate o installate nell'apparecchio, non è necessario alcun adesivo di avvertimento poiché l'imballaggio esterno/l'imballaggio originale deve già rispettare determinate norme.
- In caso di trasporto aereo, l'adesivo deve essere sempre apposto sull'imballaggio. Devono essere osservati i limiti massimi di peso per le batterie inviate insieme all'apparecchio: max. 5 kg di peso della batteria per confezione e max. 2 pezzi per confezione, se la batteria/le batterie sono collegate al dispositivo.
- Informarsi se è possibile un trasporto con il servizio che avete scelto e mostrare la spedizione.

Si consiglia di consultare un esperto per preparare la spedizione. Si prega di osservare anche eventuali ulteriori direttive nazionali.

8 CONSERVAZIONE

Dopo ogni utilizzo pulire a fondo l'apparecchio. Conservare l'apparecchio in un luogo asciutto dotato di lucchetto e al di fuori della portata dei bambini.

Prima delle pause che superano 30 giorni eseguire i lavori seguenti:

- Pulire a fondo l'apparecchio e conservarlo in un locale asciutto.

8.1 Immagazzinare la batteria e il caricabatteria



PERICOLO!

Pericolo di esplosione e di incendio!

Se la batteria dovesse esplodere perché è stata conservata in prossimità di fiamme libere o di fonti di calore, è possibile che delle persone vengano uccise o seriamente ferite.

- Conservare la batteria al fresco e all'asciutto, ma non davanti a fiamme libere o a fonti di calore.



AVVISO

A causa del riconoscimento automatico dello stato di carica, la batteria è protetta da sovraccarica e può dunque rimanere per un certo tempo nel caricabatteria, ma non in maniera continua.

- Conservare la batteria in un luogo asciutto e senza gelo, a una temperatura di immagazzinamento compresa tra 0 °C e 25 °C e con uno stato di carica di circa 40 – 60 %.
- Non immagazzinare la batteria nelle vicinanze di oggetti metallici o contenenti acido - pericolo di cortocircuito!
- Dopo ca. 3 mesi di immagazzinamento, ricaricare la batteria per ca. 50 minuti.

9 SMALTIMENTO

Note sulla legge sulle apparecchiature elettriche ed elettroniche (ElektroG)



- Le apparecchiature elettriche ed elettroniche non appartengono ai rifiuti domestici, ma devono essere portati presso una raccolta o smaltimento dei rifiuti separati!
- Prima della consegna devono essere rimossi pile o batterie usati che non sono installati in modo permanente sulla vecchia unità! Lo smaltimento è regolato dalla legge sulle batterie.
- I proprietari o gli utilizzatori di apparecchiature elettriche ed elettroniche sono tenuti per legge alla restituzione dopo l'uso.
- È responsabilità dell'utente finale cancellare i propri dati personali presenti sul vecchio apparecchio da smaltire!

Il simbolo del cestino barrato significa che le apparecchiature elettriche ed elettroniche non possono essere smaltite insieme ad altri rifiuti.

Le apparecchiature elettriche ed elettroniche possono essere depositate gratuitamente nei seguenti punti:

- Servizio pubblico di smaltimento o punti di raccolta (ad es. cantieri comunali)
- Rivenditori di apparecchiature elettriche (fissi oppure online), se i gestori sono obbligati ad accettarli oppure volontariamente il servizio.

Queste affermazioni valgono solo per apparecchi installati e venduti nei Paesi dell'Unione Europea e che sono soggetti alla direttiva europea

2012/19/UE. Nei Paesi al di fuori dell'Unione Europea possono valere disposizioni differenti per lo smaltimento di apparecchi elettrici ed elettronici.

Istruzioni sulla legge sulla batterie (BattG)



- Le batterie usate non appartengono ai rifiuti domestici, ma devono essere portate presso una raccolta o smaltimento dei rifiuti separati!
- Per la rimozione sicura delle batterie dal dispositivo elettrico e per informazioni sul tipo o sul sistema chimici, tenere presenti le informazioni supplementari contenute nelle istruzioni d'uso o di installazione.
- I proprietari o gli utilizzatori di batterie sono tenuti per legge alla restituzione dopo l'uso. La restituzione si limita alla consegna di piccole quantità.

Le batterie usate possono contenere sostanze nocive o metalli pesanti che possono danneggiare l'ambiente e la salute. Un riciclaggio di batterie usate e l'uso delle risorse in esse contenute contribuisce alla protezione di questi due beni importanti.

Il simbolo del cestino barrato significa che le batterie non possono essere smaltite insieme ad altri rifiuti.

Sotto il cestino sono presenti inoltre dei simboli Hg, Cd o Pb, con il significato seguente:

- Hg: La batteria contiene oltre lo 0,0005% di mercurio

- Cd: La batteria contiene oltre lo 0,002 % di cadmio
- Pb: La batteria contiene oltre lo 0,004 % di piombo

Le batterie possono essere depositate gratuitamente nei seguenti punti:

- Servizio pubblico di smaltimento o punti di raccolta (ad es. cantieri comunali)
- rivenditori di batterie
- punto di conferimento del sistema comune di restituzione per batterie esauste di apparecchi
- punto di conferimento del produttore (se non membro del sistema comune di restituzione)

Queste affermazioni valgono solo per batterie vendute nei Paesi dell'Unione Europea e che sono soggetti alla direttiva europea 2006/66/CE. Nei Paesi al di fuori dell'Unione Europea possono valere disposizioni differenti per lo smaltimento delle batterie.

10 SERVIZIO CLIENTI/ASSISTENZA

In caso di domande sulla garanzia, la riparazione o i pezzi di ricambio, rivolgersi al centro di assistenza AL-KO più vicino.

Per reperirlo, consultare il sito Internet all'indirizzo:
www.al-ko.com/service-contacts

11 SUPPORTO IN CASO DI ANOMALIE

Anomalia	Causa	Eliminazione
La radio non parte.	Batteria assente o batteria non correttamente montata.	Montare correttamente la batteria.
	La batteria è scarica.	Caricare la batteria.
	Le batterie di ricarica sono scariche.	Inserire nuove batterie di ricarica.
	Interruttori difettosi.	Rivolgersi a un centro di assistenza AL-KO.
La potenza della batteria si affievolisce.	La batteria è scarica.	Caricare la batteria.
La radio si ferma quando viene riprodotta la musica.	La batteria è scarica.	Caricare la batteria.
	La vita operativa della batteria è terminata.	Inserire la batteria. Utilizzare solo accessori originali del costruttore.

Anomalia	Causa	Eliminazione
Non si riesce a caricare la batteria.	I contatti della batteria sono sporchi.	■ Rivolgersi a un centro di assistenza AL-KO.
	Batteria o caricabatteria guasti.	■ Ordinare i ricambi in base alla scheda delle parti di ricambio.
	Batteria surriscaldata.	■ Lasciare raffreddare la batteria.

**AVVISO**

In caso di guasti che non sono elencati in questa tabella o che non si è in grado di eliminare personalmente, rivolgersi al nostro servizio clienti.

12 GARANZIA

Elimineremo - a nostra discrezione tramite riparazione o consegna sostitutiva - eventuali difetti di produzione o del materiale dell'apparecchio entro i termini di prescrizione previsti dalla legge per i diritti di ricorso per vizi della cosa. I termini di prescrizione dipendono dalla normativa in vigore nel paese in cui l'apparecchio è stato acquistato.

I termini della garanzia valgono solo nei casi seguenti:

- Osservare le presenti istruzioni per l'uso
- Trattamento corretto
- Utilizzare parti di ricambio originali

La garanzia decade nei casi seguenti:

- Tentativi di riparazione in proprio
- Modifiche tecniche eseguite in proprio
- Uso non conforme alla destinazione

Sono esclusi dalla garanzia:

- danni della vernice da ricondurre alla normale usura
- Parti usurabili che sono contraddistinte sulla scheda ricambi xxxxxx (x) con telaio

Il periodo di garanzia inizia con l'acquisto da parte del primo consumatore finale. Fondamentali sono la data e la ricevuta di acquisto. Rivolgersi al proprio rivenditore o al centro di assistenza autorizzato più vicino presentando la presente garanzia e la ricevuta di acquisto originale. La presente dichiarazione di garanzia non altera i diritti derivanti da vizi del prodotto spettanti per legge all'acquirente nei confronti del venditore.

13 TRADUZIONE DELLA DICHIARAZIONE DI CONFORMITÀ CE ORIGINALE

A questo mezzo dichiariamo in esclusiva responsabilità che questo prodotto nella forma distribuita sul mercato soddisfa i requisiti delle direttive UE, degli standard di sicurezza UE e degli standard specifici di prodotto armonizzati.

Prodotto	Costruttore	Rappresentante autorizzato della documentazione	
Radio a batteria	AL-KO Geräte GmbH	Andreas Hedrich	
Numero seriale	Ichenhauser Str. 14	Ichenhauser Str. 14	
G4990012	D-89359 Kötz	D-89359 Kötz	
Tipo	Direttive UE	Norme armonizzate	
WR 2000	2014/53/UE	EN 55032	EN 62479
	2014/30/UE	EN 55020	EN 300 328 V2.1.1
	2011/65/UE	EN 61000-3-2	EN 301 489-17 V3.1.1
		EN 61000-3-3	EN 60065:2014
			Kötz, 19/07/2017



Wolfgang Hergeth
Managing Director

PREVOD ORIGINALNIH NAVODIL**Kazalo vsebine**

1	K tem navodilom za uporabo	98
1.1	Razlaga znakov in opozorilne besede	98
2	Opis izdelka	98
2.1	Namenska uporaba	98
2.2	Možna predvidljiva napačna raba	98
2.3	Simboli na napravi	98
2.4	Simboli na zaslonu LCD	98
2.5	Obseg dobave	99
2.6	Pregled izdelka (01, 02)	99
3	Varnostni napotki	99
3.1	Upravljalavec	99
3.2	Uporaba in ravnanje z akumulatorskim radiem	100
3.3	Varnost naprave	100
3.4	Varnost pri uporabi z napajalnikom	100
3.5	Varnostni napotki za akumulatorsko baterijo	100
3.6	Varnostni napotki za polnilnik	101
3.7	Varnostni napotki za baterije za enkratno uporabo	101
4	Zagon/zaustavitev	102
4.1	Polnjenje akumulatorske baterije	102
4.2	Vstavljanje baterij AA in akumulatorske baterije B50 Li	102
4.2.1	Odprite pokrov za akumulatorsko baterijo (03)	102
4.2.2	Vstavljanje/odstranjevanje dveh baterij AA (04)	102
4.2.3	Vstavljanje/odstranjevanje akumulatorske baterije B50 Li (05/06)	102
4.2.4	Zaprte pokrov za akumulatorsko baterijo	103
4.3	Uporaba naprave z napajalnikom (07)	103
5	Upravljanje	103
5.1	Vklop/izklop naprave (08)	103
5.2	Poslušanje radia	103
5.2.1	Izbiranje in predvajanje postaj (09)	103
5.2.2	Nastavitev glasnosti (10)	103
5.2.3	Iskanje postaj (11)	103
5.2.4	Shranjevanje in predvajanje postaj (12)	103
5.3	Udobne funkcije	104
5.3.1	Nastavitev ure (13)	104
5.3.2	Vklop/izklop signala budilke (14)	104
5.3.3	Vklop/izklop radijske budilke (15)	104
5.3.4	Nastavitev funkcije spanja (16)	104
5.4	Priključitev zunanjih naprav	105
5.4.1	Priključitev zunanjih naprav spredaj (17)	105
5.4.2	Priključitev zunanjih naprav zadaj (01, 18)	105

5.4.3	Polnjenje pametnega telefona prek priključka USB (01, 19)	105
5.4.4	Vzpostavljanje povezave Bluetooth (20)	105
6	Vzdrževanje in nega	106
7	Transport	106
8	Skladiščenje	106
8.1	Skladiščenje akumulatorske baterije in polnilnika	107
9	Odstranjevanje	107
10	Servisna služba/servis	108
11	Pomoč pri motnjah	108
12	Garancija	109
13	Originalna izjava ES o skladnosti	109

1 K TEM NAVODILOM ZA UPORABO

- Nemška različica je izvirnik navodil za uporabo. Različice v vseh drugih jezikih so prevodi originalnih navodil za uporabo.
- Pred zagonom obvezno temeljito preberite ta navodila za uporabo. To je pogoj za varno delo in nemoteno delovanje.
- Navodila za uporabo vedno hranite tako, da jih lahko uporabite, kadar boste potrebovali informacije o napravi.
- Napravo izročite drugim osebam samo skupaj s temi navodili za uporabo.
- Preberite in upoštevajte varnostne napotke in opozorila v teh navodilih za uporabo.

1.1 Razlaga znakov in opozorilne besede



NEVARNOST!

Označuje neposredno nevarno situacijo, ki bo ob neupoštevanju opozorila povzročila smrt ali hude telesne poškodbe.



OPOZORILO!

Označuje možno nevarno situacijo, ki lahko ob neupoštevanju opozorila povzroči smrt ali hude telesne poškodbe.



PREVIDNO!

Označuje možno nevarno situacijo, ki lahko ob neupoštevanju opozorila povzroči manjše ali zmerne telesne poškodbe.

POZOR!

Označuje situacijo, ki lahko ob neupoštevanju opozorila povzroči materialno škodo.



NAPOTEK

Posebni napotki za boljše razumevanje in ravnanje.

2 OPIS IZDELKA

Robusten in vzdržljiv akumulatorski radio WR 2000 se uporablja na gradbiščih, na vrtu, v garaži, v domači delavnici itd. Te možnosti uporabe nudi zaradi svoje najboljše možne zaščite pred prahom in pršenjem vode.

2.1 Namenska uporaba

Akumulatorski radio je primeren, na primer, za predvajanje glasbe v zasebnih prostorih.

Ta naprava je predvidena izključno za domačo rabo. Vsaka druga uporaba, kot tudi nepooblaščen spremembe in dodatki, je uporaba v nasprotju z namembnostjo, ki bo razveljavila garancijo in povzročila izgubo skladnosti (oznaka CE) ter zavrnitev vsakršne odgovornosti za škodo, ki jo utrpi uporabnik ali druga oseba, s strani proizvajalca.

2.2 Možna predvidljiva napačna raba

- Naprave ne uporabljajte v močnem dežju in v bližini vodnih površin, npr. vrtnih bazenčkov.
- Naprave ne uporabljajte v bližini močnih virov toplote, npr. grelnikov z vročim zrakom.

2.3 Simboli na napravi

Simbol	Pomen
	Pred zagonom preberite navodila za uporabo!
	Dvojna izolacija
	Opozorilo pred električnim udarom
	Opozorilo

2.4 Simboli na zaslonu LCD

Simbol	Pomen
	Simbol baterije: Prikaz stanja napolnjenosti akumulatorske baterije
	Prečrtan simbol baterije: Akumulatorska baterija je prazna.
	Radijska budilka je vklopljena.
	Bluetooth je vklopljen.
	Signal alarma je vklopljen.

2.5 Obseg dobave



NAPOTEK

Akumulatorska baterija in polnilnik nista vključena v obseg dobave, zato ju je treba kupiti ločeno.

- Akumulatorski radio je predviden za delovanje z akumulatorsko baterijo B50 Li (št. izd. 113559).
- Za polnjenje akumulatorske baterije je potreben polnilnik C30 Li (št. izd. 113560) ali polnilnik TC30 Li (št. izd. 113561).



NAPOTEK

V naslednjih navodilih za uporabo so na voljo naslednje informacije:

- »Litij-ionska akumulatorska baterija B50 Li« (št. dok. 442228)
- »Polnilnik C30 Li/TC30 Li za akumulatorsko baterijo B50 Li« (št. dok. 442230)

POZOR!

Nevarnost poškodb naprave in akumulatorske baterije

Če naprava deluje z neustrezno akumulatorsko baterijo, lahko pride do poškodb naprave in akumulatorske baterije.

- Napravo uporabljajte samo s predpisano akumulatorsko baterijo.

2.6 Pregled izdelka (01, 02)

Sestavni deli (01)

Št.	Sestavni del
1	Ročaj
2	Zaslon LCD
3	Upravljalno območje
4	Vtičnica DC IN za napajalnik
5	Vhodna vtičnica (AUX IN 1)
6	Zvočnik
7	Antena
8	Tipka za odklepanje na akumulatorski bateriji
9	Akumulatorska baterija*
10	Predalček za pametni telefon

Št.	Sestavni del
11	Pokrov za akumulatorsko baterijo
12	Predalček za bateriji AA
13	Priključek USB
14	Vhodna vtičnica (AUX IN 2)
15	Napajalnik

*: ni del obsega dobave

Upravljalno območje (02)

Št.	Sestavni del
1	Tipke za izbiranje postaj 1–5
2	Tipka MODE
3	Tipka Bluetooth
4	Vrtljivi gumb za nastavitev glasnosti Volume
5	Tipka za radijsko budilko
6	Tipka za vklop/izklop/tipka za funkcijo spanja
7	Vrtljivi/pritisni gumb za iskanje postaj Tune
8	Tipka za budilko
9	Tipka SCAN/SET

3 VARNOSTNI NAPOTKI



NEVARNOST!

Smrtna nevarnost in nevarnost hudih telesnih poškodb!

Nepoznavanje varnostnih napotkov in navodil za upravljanje lahko povzroči zelo hude telesne poškodbe in posledično smrt.

- Pred uporabo naprave upoštevajte varnostne napotke in navodila za upravljanje v teh navodilih za uporabo ter navodila za uporabo, na katera se sklicujejo.
- Shranite vse priložene dokumente za prihodnjo rabo.

3.1 Upravljevace

- Osebe, ki niso seznanjene z navodili za uporabo, naprave ne smejo uporabljati.

3.2 Uporaba in ravnanje z akumulatorskim radiem

- Ne postavljajte akumulatorskega radia na nestabilne površine ali na mesta na višini. Ne obešajte akumulatorskega radia na ročaj. Lahko pade. Posledica so lahko telesne poškodbe in nepravilno delovanje.
- Na radiu ne sedite in ne stopajte nanj. Posledica so lahko telesne poškodbe ali nepravilno delovanje.
- Ko je pokrov za akumulatorsko baterijo odprt, pazite, da v radio ne vdrejo tujki in vlaga.
- Naprava mora biti vedno suha in čista in na njej ne sme biti olja in maziva. Za čiščenje vedno uporabite čisto krpo. Ne uporabljajte bencina ali drugih topil.

3.3 Varnost naprave

- Napravo uporabljajte samo v naslednjih pogojih:
 - Naprava ni umazana.
 - Naprava ni poškodovana.
 - Vsi upravljalni elementi delujejo.
- Ne potaplajte naprave v vodo in je ne uporabljajte v močnem dežju.
- Ne izpostavljajte naprave močnim virom toplote.
- Naprave nikoli ne uporabljajte z obrabljenimi ali okvarjenimi deli. Če napravo uporabljate z obrabljenimi ali okvarjenimi deli, zoper proizvajalca ni mogoče uveljavljati nobenih garancijskih zahtevkov.
- Okvarjene dele je treba vedno nadomestiti z originalnimi nadomestnimi deli proizvajalca. Naprave ne razstavljajte sami, temveč jo oddajte v servisno delavnico.
- Napravo uporabljajte samo s predvideno akumulatorsko baterijo in predvidenima baterijama za enkratno uporabo.

3.4 Varnost pri uporabi z napajalnikom

- Pri uporabi z napajalnikom: Prepričajte se, da omrežna vtičnica zagotavlja navedeno napajalno napetost. Drugačna napajalna napetost lahko povzroči požar ali električni udar.
- Ne poškodujte napajalnega kabla, da preprečite požar ali električni udar. Ne vlecite napajalnega kabla, ne postavljajte predmetov na napajalni kabel in ga pustite v originalnem stanju.
- Kadar naprave ne uporabljate, izvlecite omrežni vtič iz vtičnice.

3.5 Varnostni napotki za akumulatorsko baterijo

V tem razdelku so navedeni vsi osnovni varnostni napotki in opozorila, ki jih je treba upoštevati pri uporabi akumulatorske baterije. Preberite te napotke!

- Akumulatorsko baterijo uporabljajte samo namensko, tj. za akumulatorske naprave podjetja AL-KO. Akumulatorsko baterijo polnite samo s predvidenim polnilnikom AL-KO.
- Novo akumulatorsko baterijo vzemite iz originalne embalaže šele, ko jo boste uporabili.
- Pred prvo uporabo v celoti napolnite akumulatorsko baterijo z navedenim polnilnikom. Za polnjenje akumulatorske baterije upoštevajte napotke v teh navodilih za uporabo.
- Akumulatorske baterije ne uporabljajte v okoljih, v katerih obstaja nevarnost eksplozij in požarov.
- Vlažne ali mokre akumulatorske baterije ne nameščajte na napravo.
- Zaščitite akumulatorsko baterijo pred vročino, oljem in plameni, da se ne poškoduje in da ne pride do uhajanja hlapov ter iztekanja elektrolitske tekočine.
- Akumulatorja ne mečite in ne tolcite.
- Akumulatorske baterije ne uporabljajte, če je umazana ali vlažna. Pred uporabo s suho, čisto krpo očistite in osušite akumulatorsko baterijo.
- Napolnjeno in neuporabljeno akumulatorsko baterijo hranite stran od kovinskih predmetov, da ne pride do premostitve kontaktov (npr. pi-sarniških sponk, kovancev, ključev, žebeljev, vijakov). Zaradi kratkega stika lahko pride do vžiga ali požara.
- Akumulatorske baterije ne odpirajte, ne razstavljajte in ne drobite. Obstaja nevarnost električnega udara in kratkega stika.
- Pri neustrezni uporabi in poškodovani akumulatorski bateriji lahko pride do uhajanja hlapov in iztekanja elektrolitske tekočine. Ustrezno prezračite prostor in v primeru težav poiščite zdravniško pomoč. Pri stiku z elektrolitsko tekočino le-to temeljito sperite in takoj temeljito izperite oči. Nato poiščite zdravniško pomoč.
- Nepooblaščen osebe ne smejo uporabljati akumulatorske baterije, razen če jih nadzoruje ali jih je o uporabi akumulatorske baterije poučila oseba, ki je pristojna za njihovo varnost. Nepooblaščen osebe so npr.:

- osebe (vključno z otroki) z omejenimi telesnimi, čutilnimi in duševnimi sposobnostmi,
- osebe brez izkušenj in/ali znanja o akumulatorski bateriji.
- Nadzorujte otroke, da se z akumulatorsko baterijo ne bi igrali.
- Akumulatorske baterije ne puščajte trajno v polnilniku. Za daljše shranjevanje odstranite akumulatorsko baterijo iz polnilnika.
- Če uporabljene naprave ne potrebujete več, iz nje odstranite akumulatorsko baterijo.
- Neuporabljeno akumulatorsko baterijo hranite na suhem in zaprtem mestu. Zaščitite jo pred vročino in neposredno sončno svetlobo. Neupooblaščenim osebam in otrokom prepričite dostop do akumulatorske baterije.
- Polnilnika in akumulatorske baterije ne uporabljajte, če sta umazana ali vlažna. Pred uporabo očistite in osušite napravo in akumulatorsko baterijo.
- Ne odpirajte polnilnika in akumulatorske baterije. Obstaja nevarnost električnega udara in kratkega stika.
- Za vašo varnost naj vašo napravo popravlja samo kvalificirano strokovno osebje in samo z uporabo originalnih nadomestnih delov.
- Neupooblaščen osebe ne smejo uporabljati te naprave, razen če jih nadzoruje ali jih je o uporabi naprave poučila oseba, ki je pristojna za njihovo varnost. Neupooblaščen osebe so npr.:
 - osebe (vključno z otroki) z omejenimi telesnimi, čutilnimi in duševnimi sposobnostmi,
 - osebe brez izkušenj in/ali znanja o napravi.

3.6 Varnostni napotki za polnilnik

V tem razdelku so navedeni vsi osnovni varnostni napotki in opozorila, ki jih je treba upoštevati pri uporabi polnilnika. Preberite te napotke!

- Napravo uporabljajte samo namensko, tj. za polnjenje predvidene akumulatorske baterije. S polnilnikom polnite samo originalne akumulatorske baterije AL-KO.
- Pred vsako uporabo preverite celotno napravo ter zlasti omrežni vtič in utor za akumulatorsko baterijo glede poškodb. Napravo uporabljajte samo v brezhibnem stanju.
- Naprave ne uporabljajte v okoljih, v katerih obstaja nevarnost eksplozij in požarov.
- Napravo uporabljajte samo v notranjih prostorih in je ne izpostavljajte mokroti in vlagi.
- Polnilnik vedno postavite na zračno mesto in na nevetljivo površino, saj se med postopkom polnjenja segreje. Reže za prezračevanje morajo biti proste, naprave pa ne smete pokriti.
- Pred priključitvijo polnilnika preverite, ali je na voljo nazivna omrežna napetost, kot je navedena v tehničnih podatkih.
- Omrežni kabel uporabite samo za priključitev polnilnika, ne v druge namene. Polnilnika ne nosite tako, da primete omrežni kabel, in ne poskušajte izvleči omrežnega vtiča tako, da vlečete za omrežni kabel.
- Omrežni kabel zaščitite pred vročino, oljem in ostrimi robovi, da se ne poškoduje.

3.7 Varnostni napotki za baterije za enkratno uporabo



OPOZORILO!

Nevarnost eksplozije!

Bateriji za enkratno uporabo lahko pri polnjenju eksplodirata in povzročita hude telesne poškodbe.

- Nikoli ne polnite baterij za enkratno uporabo!

- Z baterijama ravnajte pazljivo. Nepazljivo ravnanje z baterijama lahko povzroči pokanje in iztekanje elektrolitske tekočine. To lahko povzroči požar, telesne poškodbe in onesnaženje okolja.
- Če elektrolitska tekočina izteče iz baterij, obrišite predalček za bateriji, da preprečite nadaljnje poškodbe.
- Uporabljajte samo bateriji, ki sta predvideni za napravo.
- Ne segrevajte in ne odpirajte baterij.
- Ne mečite baterij v ogenj ali vodo.
- Bateriji vedno postavite tako, da sta pozitivni in negativni kontakt pravilno obrnjena.

- Ne vstavljajte izpraznjenih baterij znova v napravo.
- Vedno vstavite bateriji enake vrste.
- Kadar naprave ne uporabljate, odstranite baterije.

4 ZAGON/ZAUSTAVITEV

4.1 Polnjenje akumulatorske baterije



PREVIDNO!

Nevarnost požara med polnjenjem!

Zaradi segrevanja polnilnika obstaja nevarnost požara, kadar stoji na lahko vnetljivi podlagi in ni zadostnega prezračevanja.

- Polnilnik vedno uporabljajte na nevnetljivi podlagi oz. v nevnetljivem okolju.
- Če so na voljo: Ohranjajte prezračevalne reže proste.



NAPOTEK

Upoštevajte ločena navodila za uporabo za akumulatorsko baterijo in polnilnik.



NAPOTEK

Akumulatorska baterija ni napolnjena in jo je treba pred prvo uporabo napolniti.

4.2 Vstavljanje baterij AA in akumulatorske baterije B50 Li

Pri vstavljanju baterij AA in akumulatorske baterije sledite naslednjim korakom.

4.2.1 Odprite pokrov za akumulatorsko baterijo (03)

1. Povlecite zaporni vzvod (03/1) navzgor (03/a).
2. Potisnite zaporni vzvod naprej (03/b).
3. Preklopite pokrov za akumulatorsko baterijo (03/2) nazaj (03/c).

4.2.2 Vstavljanje/odstranjevanje dveh baterij AA (04)

Dve običajni bateriji AA* napajata pomnilnik postaj z električnim tokom, da se nastavitve postaj ohranijo, tudi ko je akumulatorska baterija B50 Li odstranjena.



NAPOTEK

Vedno vstavite bateriji enake vrste in z enako ravno napolnjenosti. Če vstavite različni bateriji ali skupaj novo in staro baterijo, se bosta predčasno izpraznili.

Pogoji:

- Pokrov za akumulatorsko baterijo je odprt (glejte *Poglavje 4.2.1 "Odprite pokrov za akumulatorsko baterijo (03)"*, stran 102).
 - Akumulatorska baterija je odstranjena (glejte *Poglavje 4.2.3 "Vstavljanje/odstranjevanje akumulatorske baterije B50 Li (05/06)"*, stran 102).
1. Z izvijačem* odvijte vijak (04/1) pokrova predalčka za bateriji (04/2).
 2. Snemite pokrov predalčka za bateriji.
 3. Vstavite dve bateriji AA (04/3) v predalček za bateriji tako, da bosta pozitivni in negativni kontakt pravilno obrnjena. Oz. vzemite obe bateriji AA iz predalčka za bateriji.
 4. Namestite pokrov predalčka za bateriji in ga znova privijte.
 5. Vstavite akumulatorsko baterijo (glejte *Poglavje 4.2.3 "Vstavljanje/odstranjevanje akumulatorske baterije B50 Li (05/06)"*, stran 102).
 6. Zaprite pokrov za akumulatorsko baterijo (glejte *Poglavje 4.2.4 "Zaprite pokrov za akumulatorsko baterijo"*, stran 103).

*: ni del obsega dobave.

4.2.3 Vstavljanje/odstranjevanje akumulatorske baterije B50 Li (05/06)

Pogoj:

- Pokrov za akumulatorsko baterijo je odprt (glejte *Poglavje 4.2.1 "Odprite pokrov za akumulatorsko baterijo (03)"*, stran 102).

Vstavljanje akumulatorske baterije



NAPOTEK

Če akumulatorske baterije ne morete preprosto vstaviti v vodilo za akumulatorsko baterijo, ni pravilno vstavljena.

- Izvlecite akumulatorsko baterijo in jo znova vstavite.
1. Potisnite akumulatorsko baterijo (05/1) v vodilo za akumulatorsko baterijo (05/a), da se slišno zaskoči. Na zaslonu LCD se prikaže simbol baterije.

- Če prikaz na zaslonu označuje, da je akumulatorska baterija prazna, jo napolnite (glejte *Poglavje 11 "Pomoč pri motnjah", stran 108*).

Odstranite akumulatorsko baterijo

- Pritisnite tipko za odklepanje (06/1) in izvlecite akumulatorsko baterijo (06/2) iz vodila za akumulatorsko baterijo (06/a).

4.2.4 Zaprite pokrov za akumulatorsko baterijo

- Preklopite pokrov za akumulatorsko baterijo navzgor, da nalega na ohišje akumulatorskega radia.
- Pritisnite zaporni vzvod, da se zaskoči.

4.3 Uporaba naprave z napajalnikom (07)

Akumulatorski radio lahko namesto z akumulatorjem in baterijama AA uporabljate z napajalnikom.

- Odmaknite gumijasti pokrov vtičnice DC IN (07/1).
- Priključite vtič napajalnika (07/2) v vtičnico DC IN (07/a).
- Priključite napajalnik (07/3) v omrežno vtičnico.

5 UPRAVLJANJE

5.1 Vkllop/izkllop naprave (08)



NAPOTEK

Akumulatorskega radia po možnosti ne uporabljajte v bližini računalniških zaslonov ali drugih naprav, ki lahko povzročijo motnje pri sprejemu.

- Preklopite anteno (08/1) navzgor.
- Na kratko pritisnite tipko za vklop/izkllop (08/2).

5.2 Poslušanje radia

5.2.1 Izbiranje in predvajanje postaj (09)



NAPOTEK

Za dober sprejem preklopite anteno navzgor. Če je med iskanjem postaj sprejem otežen, je seznam postaj lahko prazen ali nepopoln.

Izbiranje frekvenčnega pasu in postaje

- Pritisnite tipko **MODE** (09/1), da se na zaslonu LCD prikaže zeleni frekvenčni pas – DAB ali FM (09/2).
 - Ko prvič izberete način DAB, se samodejno začne iskanje postaj.

- Iskanje postaj se znova začne: glejte *Poglavje 5.2.3 "Iskanje postaj (11)", stran 103*.

- Po iskanju postaj: Obračajte vrtljivi/pritisni gumb za iskanje postaj [Tune] (09/3), dokler se ne prikaže zelena postaja.

Predvajanje postaj

- Pritisnite vrtljivi/pritisni gumb za iskanje postaj [Tune] (09/3), da se predvaja prikazana postaja.
- Ali: Po obračanju spustite vrtljivi/pritisni gumb za iskanje postaj [Tune]. Po pribl. 5 sekundah akumulatorski radio samodejno predvaja prikazano postajo.

5.2.2 Nastavitev glasnosti (10)

- Obračajte vrtljivi gumb [Volume] za nastavitev glasnosti (10/1), dokler ne nastavite želene glasnosti:
 - Obračanje v desno: poveča glasnost.
 - Obračanje v levo: zmanjša glasnost.

5.2.3 Iskanje postaj (11)

Če se po zadnjem iskanju postaj prestavite na drugo mesto, znova opravite iskanje postaj. Pri tem se na seznam postaj akumulatorskega radia shranijo postaje, dosegljive na tem mestu.

Sprožitev iskanja postaj

- Pritisnite tipko **SCAN/SET** (11/1).
 - Na zaslonu LCD se prikaže: Scanning...
 - Takoj ko se iskanje postaj zaključi, se začne predvajanje prve najdene postaje.

Iskanje in predvajanje drugih postaj

- Obračajte vrtljivi/pritisni gumb za iskanje postaj [Tune] (11/2), dokler se ne prikaže zelena postaja.
- Pritisnite vrtljivi/pritisni gumb za iskanje postaj [Tune] (11/2), da se predvaja prikazana postaja.
- Ali: Po obračanju spustite vrtljivi/pritisni gumb za iskanje postaj [Tune]. Po pribl. 5 sekundah akumulatorski radio samodejno predvaja prikazano postajo.

5.2.4 Shranjevanje in predvajanje postaj (12)

Z vsako od petih tipk za shranjevanje in izbiranje postaje lahko shranite eno postajo, da jo lahko pozneje hitreje izberete.

Pogoji:

- Akumulatorski radio je vklopljen.
- Postaja oddaja.

Shranjevanje trenutne postaje

1. Pritisnite eno od petih tipk za shranjevanje in izbiranje postaj (12/1) in jo držite pribl. 3 sekunde. Postaja se shrani na pritisnjeni tipki.

Predvajanje shranjene postaje

1. Pritisnite tipko za shranjevanje in izbiranje postaje, na kateri je shranjena postaja. Na zaslonu se prikaže številka (12/2) pritisnjene tipke za shranjevanje in izbiranje postaje.

5.3 Udobne funkcije

5.3.1 Nastavitev ure (13)

1. Pritisnite in pribl. 3 s držite tipko **SCAN/SET** (13/1).
 - Na zaslonu LCD se prikaže ura. Prikaz ure (13/2) utripa.
2. Obračajte vrtljivi gumb za nastavitev glasnosti [VOLUME] (13/3), da nastavite prikaz ure.
3. Znova pritisnite tipko **SCAN/SET**.
 - Prikaz minut (13/4) utripa.
4. Obračajte vrtljivi gumb za nastavitev glasnosti [VOLUME], da nastavite prikaz minut.
5. Pritisnite tipko **SCAN/SET**, da zaključite postopek.

5.3.2 Vklp/izklp signala budilke (14)

Ob času, ki ga nastavite, se oglasi signal budilke.

Nastavitev časa bujenja

1. Pritisnite in pribl. 3 s držite tipko budilke (14/1).
 - Na zaslonu LCD se prikaže čas bujenja. Prikaz ure (14/2) utripa.
2. Obračajte vrtljivi gumb za nastavitev glasnosti [VOLUME] (14/3), da nastavite prikaz ure.
3. Znova pritisnite tipko budilke.
 - Prikaz minut (14/4) utripa.
4. Obračajte vrtljivi gumb za nastavitev glasnosti [VOLUME], da nastavite prikaz minut.
5. Pritisnite tipko budilke, da zaključite postopek.

Vklp signala budilke

1. Pritisnite tipko budilke (14/1).
 - Na zaslonu LCD se prikažeta simbol budilke (14/5) in nastavljeni čas bujenja (14/6).

- Ob nastavljenem času se oglasi signal bujenja.

Izklop signala budilke

1. Znova pritisnite tipko budilke (14/1).

5.3.3 Vklp/izklp radijske budilke (15)

Ob nastavljenem času se radio samodejno vklopi in predvaja se postaja.

Nastavitev časa vklopa radijske budilke

1. Pritisnite in pribl. 3 s držite tipko radijske budilke (15/1).
 - Na zaslonu LCD se prikaže čas vklopa. Prikaz ure (15/2) utripa.
2. Obračajte vrtljivi gumb za nastavitev glasnosti [VOLUME] (15/3), da nastavite prikaz ure.
3. Znova pritisnite tipko radijske budilke.
 - Prikaz minut (15/4) utripa.
4. Obračajte vrtljivi gumb za nastavitev glasnosti [VOLUME], da nastavite prikaz minut.
5. Pritisnite tipko radijske budilke, da zaključite postopek.

Nastavitev postaje

1. Izbiranje frekvenčnega pasu in postaje: glejte *Poglavje 5.2.1 "Izbiranje in predvajanje postaj (09)", stran 103*.

Vklp radijske budilke

1. Pritisnite tipko radijske budilke (15/1).
 - Na zaslonu LCD se prikažeta simbol radijske budilke (15/5) in nastavljeni čas vklopa (15/6).
 - Ob nastavljenem času se akumulatorski radio vklopi.

Izklop radijske budilke

1. Znova pritisnite tipko radijske budilke (15/1).

5.3.4 Nastavitev funkcije spanja (16)

S funkcijo spanja lahko nastavite, čez koliko časa se akumulatorski radio samodejno izklopi.

1. Vklpote akumulatorski radio (glejte *Poglavje 5.1 "Vklp/izklp naprave (08)", stran 103*).
2. Pritisnite in držite tipko za vklp/izklp (16/1).
 - Oglasi se kratek potrditveni ton in na zaslonu LCD se drug za drugim prikažejo možni časi trajanja (16/2) »02:00, 01:30, 01:00, 00:45, 00:30, 00:15«.
3. Ko je prikazan zeleni čas, spustite tipko za vklp/izklp.
 - Prikaže se preostali čas trajanja (16/3) do izklopa radia. Prikazani čas se odšteva.

5.4 Priključitev zunanjih naprav

Na akumulatorski radio lahko priključite zunanje naprave za predvajanje glasbe, npr. pametni telefon, predvajalnik MP3, predvajalnik CD-jev. Akumulatorski radio nudi za to več možnosti priključitve.



NAPOTEK

Priključni kabel ni vključen v obseg dobave.



NAPOTEK

Upošteвайте napotke v navodilih za uporabo zunanjih naprav.

5.4.1 Priključitev zunanjih naprav spredaj (17)

1. Odmaknite gumijasti pokrov vtičnice AUX IN 1 (17/1).
2. Priključite vtič kabla AUX (17/2) v vtičnico AUX IN 1 (17/a).
 - Na zaslonu LCD se prikaže: AUX1.
3. Z vrtljivim gumbom za nastavev glasnosti [Volume] (17/3) nastavite glasnost.

5.4.2 Priključitev zunanjih naprav zadaj (01, 18)

1. Odprite pokrov za akumulatorsko baterijo (glejte *Poglavje 4.2.1 "Odprite pokrov za akumulatorsko baterijo (03)", stran 102*).
2. Priključite vtič kabla AUX (18/1) v vtičnico AUX IN 2 (18/2) (18/a).
 - Na zaslonu LCD se prikaže: AUX2.
3. Z vrtljivim gumbom za nastavev glasnosti [Volume] nastavite glasnost.
4. Vstavite priključeno napravo, npr. pametni telefon, v predalček za vstavljanje (01/10), da jo shranite.
5. Zaprite pokrov za akumulatorsko baterijo (glejte *Poglavje 4.2.4 "Zaprite pokrov za akumulatorsko baterijo", stran 103*).

5.4.3 Polnjenje pametnega telefona prek priključka USB (01, 19)

Prek napajalnega priključka USB lahko polnite baterijo pametnega telefona. Napajalni priključek USB zagotavlja enosmerno napetost 5 V.

1. Odprite pokrov za akumulatorsko baterijo (glejte *Poglavje 4.2.1 "Odprite pokrov za akumulatorsko baterijo (03)", stran 102*).
2. Povežite kabel USB (19/1) s pametnim telefonom (19/2).

3. Priključite vtič (19/3) kabla USB v vtičnico USB OUT 5V1A (19/a).
4. Vstavite pametni telefon v predalček za vstavljanje (01/10), da ga shranite.
5. Zaprite pokrov za akumulatorsko baterijo (glejte *Poglavje 4.2.4 "Zaprite pokrov za akumulatorsko baterijo", stran 103*).

5.4.4 Vzpostavljanje povezave Bluetooth (20)



NAPOTEK

Kakovost povezave sistemov Bluetooth je odvisna od povezanih naprav. Združljivost z vsemi vrstami naprav ni zagotovljena.

Za dobro povezavo naprava in akumulatorski radio ne smeta biti oddaljena več kot 5 m. Med napravama ne sme biti ovir.

1. Aktivirajte Bluetooth na zeleni napravi.
2. Napravo postavite v bližino akumulatorskega radia.
3. Vključite akumulatorski radio (glejte *Poglavje 5.1 "Vključite/izklopite naprave (08)", stran 103*).
4. Pritisnite tipko Bluetooth (20/1) na akumulatorskem radiu, da se aktivira način Bluetooth.
 - Na zaslonu LCD se prikaže simbol Bluetooth (20/2). Na zaslonu LCD utripa: BLUETOOTH.
5. Na svoji napravi Bluetooth izberite možnost menija: TDR18-radio.
 - Oglasi se potrjeni ton. Napravi sta povezani med seboj.
6. Z vrtljivim gumbom za nastavev glasnosti [Volume] (17/3) nastavite glasnost.
7. Obračajte vrtljivi/pritisni gumb za iskanje postaj [Tune] (17/4), dokler se ne predvaja zelena skladba.

6 VZDRŽEVANJE IN NEGA



OPOZORILO!

Nevarnost telesnih poškodb zaradi električnega udara in požara!

Zaradi tekočine, ki steče v notranjost naprave, lahko pride do električnega udara in požara.

- Pred čiščenjem ali vzdrževanjem odklopite napravo iz električnega vira.
 - Pred čiščenjem naprave odstranite akumulatorsko baterijo.
 - Naprave ne čistite z vodo.
- Ne uporabljajte kemičnih sredstev, ker lahko poškodujejo plastične dele.
 - Z mehko in rahlo vlažno krpo očistite zunanost akumulatorskega radia z nežnim drgnjenjem.
 - Priporočamo redno čiščenje, da se z naprave odstraniti prah in umazanija.

7 TRANSPORT



NAPOTEK

Nazivna energija akumulatorske baterije/ akumulatorskih baterij znaša manj kot 100 Wh. Zato upoštevajte naslednje napotke za transport!

- Vsebovani litij-ionski akumulator je predmet zakona o nevarnih snoveh, vendar pa ga je mogoče transportirati tudi ob poenostavljenih pogojih:
- Zasebni uporabnik lahko nepoškodovano akumulatorsko baterijo transportira v cestnem prometu brez nadaljnjih omejitev, če je le-ta zapakirana v maloprodajni embalaži in se transport uporablja za zasebne namene. Upoštevajte zgornjo omejitev teže za posamično pakirane akumulatorske baterije:
 - maks. 30 kg skupne teže na paket pri transportu v cestnem, železniškem ali pomorskem prometu;
 - za zračni promet ni zgornje omejitve, vendar sta v paketu lahko največ 2 kosa.
 - Če je baterija poškodovana (npr. zaradi padca naprave), transport ni dovoljen.
 - Poslovni uporabniki, ki transport izvajajo v povezavi s svojo osrednjo dejavnostjo (npr. dostave na delovišča ali predstavstvene lokacije in z njih), prav tako lahko izkoristijo to poenostavitev.

V obeh primerih je treba s previdnostnimi ukrepi obvezno preprečiti sprostitev vsebine. V drugih primerih je treba obvezno upoštevati zakon o nevarnih snoveh. Ob neupoštevanju pošiljatelju, morda pa tudi prevozniku, grozijo znatne globe.

Dodatni napotki za prevoz in pošiljanje

- Litij-ionske akumulatorje transportirajte oz. pošiljajte samo v brezhibnem stanju!
- Napravo zavarujte tako, da bo med prevozom onemogočen nenadzorovan vklop.
- Zavarujte napravo z močno zunanjo embalažo (transportna škatla). Če je možno, uporabite originalno embalažo proizvajalca.
- Pri transportu oz. pošiljanju (npr. prek kurirske ali dostavne službe) zagotovite pravilno označitev in dokumentacijo za pošiljanje:
 - Pri transportu v cestnem, železniškem in pomorskem prometu mora biti na embalažo nalepljena opozorilna nalepka, če je/so napravi priložena(-e) akumulatorska(-e) baterija(-e). Če je/so akumulatorska(-e) baterija(-e) vstavljena(-e) oz. vgrajena(-e) v napravo, opozorilna nalepka ni potrebna, ker mora zunanja embalaža/ originalno pakiranje že ustrezati določenim predpisom.
 - Pri zračnem transportu je treba na embalažo v vsakem primeru nalepiti opozorilno nalepko. Upoštevajte zgornjo omejitev teže za akumulatorske baterije, ki se pošiljajo skupaj z napravo: teža akumulatorske baterije maks. 5 kg na paket in maks. 2 kosa na paket, če je/so napravi priložena(-e) akumulatorska(-e) baterija(-e).
- Predhodno se informirajte, ali zeleni ponudnik nudi storitev transporta in pokažite svojo pošiljko.

Priporočamo, da v pripravo pošiljke vključite strokovnjaka za nevarne snovi. Upoštevajte tudi morebitne dodatne nacionalne predpise.

8 SKLADIŠČENJE

Po vsaki uporabi temeljito očistite napravo. Hranite napravo na suhem mestu z možnostjo zaklepanja in izven dosega otrok.

Pred delovnimi premori, ki trajajo dlje kot 30 dni, izvedite naslednja dela:

- Napravo temeljito očistite in hranite v suhem prostoru.

8.1 Skladiščenje akumulatorske baterije in polnilnika



NEVARNOST!

Nevarnost eksplozij in požarov!

Če akumulatorska baterija eksplodira zaradi shranjevanja na mestih z odprtim plamenom ali viri toplote, lahko pride do smrti ali hudih telesnih poškodb oseb.

- Hranite akumulatorsko baterijo na hladnem in suhem mestu, vendar ne pred odprtim plamenom ali ob virih toplote.



NAPOTEK

Samodejno prepoznavanje stanja napolnjenosti varuje akumulatorsko baterijo pred čezmernim polnjenjem, zato lahko še nekaj časa ostane v polnilniku, vendar ne trajno.

- Akumulatorsko baterijo shranite na suhem mestu, zaščitenem pred zmrzovanjem, pri temperaturi skladiščnega prostora med 0 in 25 °C; akumulatorska baterija mora biti napolnjena pribl. 40–60 %.
- Zaradi nevarnosti kratkega stika ne shranjujte akumulatorske baterije v bližini kovinskih predmetov ali predmetov, ki vsebujejo kisline.
- Po pribl. 3 mesecih skladiščenja polnite akumulatorsko baterijo pribl. 50 min.

9 ODSTRANJEVANJE

Napotki k Uredbi o odpadni električni in elektronski opremi



- Stara električna in elektronska oprema ne sodi med gospodinjske odpadke, temveč jo je treba odstraniti ločeno!
- Stare baterije ali akumulatorje, ki niso fiksno vgrajeni v staro napravo, je treba pred oddajo odstraniti iz naprave! Njihovo odstranjevanje urejajo predpisi za baterije.
- Lastniki oz. uporabniki električnih in elektronskih naprav jih morajo po uporabi skladno z zakonom vrniti.
- Končni uporabnik nosi odgovornost za izbris osebnih podatkov s stare naprave za odstranitev!

Simbol prekrizanega zabojnika za odpadke pomeni, da se odpadne električne in elektronske opreme ne sme odvreči med gospodinjske odpadke.

Odpadno električno in elektronsko opremo lahko brezplačno oddate na naslednjih mestih:

- javna komunalna oz. zbirna mesta (npr. komunalni objekti);
- prodajna mesta električnih naprav (fizična in spletna), kjer so prodajalci obvezani sprejeti vračila oziroma kjer to storitev prostovoljno ponujajo.

Te izjave veljajo samo za naprave, ki so nameščene in kupljene v Evropski uniji in za katere velja evropska Direktiva 2012/19/EU. V državah izven Evropske unije lahko veljajo drugačna določila za odstranjevanje stare električne in elektronske opreme.

Napotki k Uredbi o ravnanju z baterijami in akumulatorji ter odpadnimi baterijami in akumulatorji



- Stare baterije in stari akumulatorji ne sodijo med gospodinjske odpadke, temveč jih je treba odstraniti ločeno!
- Za varno odstranitev baterij ali akumulatorjev iz električnih naprav in za informacije o njihovi vrsti oz. kemičnem sistemu upoštevajte nadaljnje podatke v navodilih za uporabo in montažo.
- Lastniki oz. uporabniki baterij in akumulatorjev jih morajo po uporabi skladno z zakonom vrniti. Vračilo je omejeno na oddajo količin, običajnih za gospodinjstva.

Stare baterije lahko vsebujejo škodljive snovi ali težke kovine, ki lahko škodujejo okolju in zdravju. Uporaba starih baterij in v njih vsebovanih virov prispeva k zaščiti teh pomembnih dobrin.

Simbol prekrizanega zabojnika za odpadke pomeni, da se baterij in akumulatorjev ne sme odvreči med gospodinjske odpadke.

Če so pod zabojnikom za smeti tudi oznake Hg, Cd ali Pb, velja naslednje:

- Hg: Baterija vsebuje več kot 0,0005 % živega srebra
- Cd: Baterija vsebuje več kot 0,002 % kadmija
- Pb: Baterija vsebuje več kot 0,004 % svinca

Akumulatorje in baterije lahko brezplačno oddate na naslednjih mestih:

- javna komunalna oz. zbirna mesta (npr. komunalni objekti);
- prodajna mesta baterij in akumulatorjev;
- zbirna mesta skupnega zbirnega sistema za stare baterije za naprave;

- zbirna mesta proizvajalca (če ni član skupnega zbirnega sistema).

Te izjave veljajo samo za akumulatorje in baterije, ki so kupljene v Evropski uniji in za katere velja evropska Direktiva 2006/66/ES. V državah izven Evropske unije lahko veljajo drugačna določila za odstranjevanje akumulatorjev in baterij.

10 SERVISNA SLUŽBA/SERVIS

V primeru vprašanj glede garancije, popravil ali nadomestnih delov se obrnite na najbližjo servisno delavnico AL-KO.

Najdete jo na naslednjem naslovu:
www.al-ko.com/service-contacts

11 POMOČ PRI MOTNJAH

Motnja	Vzrok	Ukrep
Radio ne deluje.	Akumulatorska baterija ni vstavljena ali ni pravilno nameščena.	Pravilno vstavite akumulatorsko baterijo.
	Akumulatorska baterija je prazna.	Napolnite akumulatorsko baterijo.
	Nadomestni bateriji sta prazni	Vstavite novi nadomestni bateriji.
	Stikalo je okvarjeno.	Obiščite servisno delavnico AL-KO.
Moč akumulatorske baterije peša.	Akumulatorska baterija je prazna.	Napolnite akumulatorsko baterijo.
Radio se med predvajanjem glasbe ustavi.	Akumulatorska baterija je prazna.	Napolnite akumulatorsko baterijo.
	Čas polnjenja akumulatorske baterije se je iztekel.	Zamenjajte akumulatorsko baterijo. Uporabite samo originalni pribor proizvajalca.
Akumulatorske baterije ni mogoče napolniti.	Kontakti na akumulatorski bateriji so umazani.	■ Obiščite servisno delavnico AL-KO.
	Akumulatorska baterija ali polnilnik sta pokvarjena.	■ Nadomestne dele naročite s pomočjo karte nadomestnih delov.
	Akumulatorska baterija je pregreta.	■ Počakajte, da se akumulator ohladi.



NAPOTEK

Pri motnjah, ki niso navedene v tej tabeli ali ki jih ne morete sami odpraviti, se obrnite na našo servisno službo.

12 GARANCIJA

Morebitne napake materiala ali proizvodne napake na napravi bomo znotraj zakonskega obdobja veljavnosti, ki velja za garancijske zahteve, po naši izbiri opravili s popravilom ali nadomestilom. Obdobje veljavnosti garancije je odvisno od veljavne zakonodaje v državi, v kateri je bila naprava kupljena.

Naša garancija velja samo, če:

- so ta navodila za uporabo upoštevana,
- je bila naprava strokovno uporabljena,
- so bili uporabljeni originalni nadomestni deli.

Garancija preneha veljati, če:

- so bili izvedeni samovoljni poskusi popravila,
- so bile izvedene samovoljne tehnične spremembe,
- naprava ni bila uporabljena v skladu z namenom uporabe.

Garancija ne velja za:

- poškodbe laka, ki so posledica normalne uporabe,
- obrabne dele, ki so na kartici nadomestnih delov označeni z okvirjem xxxxxx (x).

Garancija začne veljati, ko napravo kupi prvi končni uporabnik. Velja datum na računu. S to izjavo in originalnim potrdilom o nakupu se obrnite na vašega prodajalca ali na najbližjo pooblaščenno servisno službo. Ta izjava ne vpliva na zakonske garancijske zahteve, ki jih ima kupec do prodajalca.

13 PREVOD ORIGINALNE IZJAVE ES O SKLADNOSTI

S polno odgovornostjo s to izjavo potrjujemo, da izdelek v obliki, ki se prodaja na trgu, ustreza zahtevam usklajenih direktiv EU, varnostnih standardov EU in specifičnih standardov, ki veljajo za ta izdelek.

Izdelek	Proizvajalec	Oseba, odgovorna za pripravo dokumentacije	
Akumulatorski radio	AL-KO Geräte GmbH	Andreas Hedrich	
Serijska številka	Ichenhauser Str. 14	Ichenhauser Str. 14	
G4990012	D-89359 Kötzing	D-89359 Kötzing	
Tip	Direktive EU	Usklajeni standardi	
WR 2000	2014/53/EU	EN 55032	EN 62479
	2014/30/EU	EN 55020	EN 300 328 V2.1.1
	2011/65/EU	EN 61000-3-2	EN 301 489-17 V3.1.1
		EN 61000-3-3	EN 60065:2014
			Kötzing, 19. 7. 2017
			
			Wolfgang Hergeth, generalni direktor

PRIJEVOD ORIGINALNIH UPUTA ZA UPORABU**Sadržaj**

1	Informacije o Uputama za uporabu.....	112
1.1	Objašnjenja oznaka i signalnih riječi	112
2	Opis proizvoda	112
2.1	Namjenska uporaba	112
2.2	Moguća predvidiva nepravilna uporaba	112
2.3	Simboli na uređaju.....	112
2.4	Simboli na LCD-zaslону.....	112
2.5	Opseg isporuke	113
2.6	Pregled proizvoda (01, 02).....	113
3	Sigurnosne napomene.....	113
3.1	Korisnik.....	113
3.2	Primjena i rukovanje akumulatorskim radijem.....	113
3.3	Sigurnost uređaja	114
3.4	Sigurnost pri radu sa strujnim adapterom	114
3.5	Sigurnosne napomene za akumulator.....	114
3.6	Sigurnosne napomene za punjač.....	115
3.7	Sigurnosne napomene za nepunjive baterije	115
4	Pokretanje/isključivanje	116
4.1	Punjenje akumulatora.....	116
4.2	Umetanje AA baterija i akumulatora B50 Li.....	116
4.2.1	Otvaranje poklopca akumulatora (03)	116
4.2.2	Umetanje/vađenje dviju AA baterija (04)	116
4.2.3	Umetanje/vađenje akumulatora B50 Li (05/06)	116
4.2.4	Zatvaranje poklopca akumulatora	116
4.3	Uporaba uređaja sa strujnim adapterom (07).....	117
5	Upravljanje.....	117
5.1	Uključivanje/isključivanje uređaja (08).....	117
5.2	Slušanje radija.....	117
5.2.1	Odaberite postaju i reproducirajte je (09)	117
5.2.2	Podešavanje glasnoće (10).....	117
5.2.3	Pretraživanje postaja (11)	117
5.2.4	Memoriranje i reproduciranje postaje (12).....	117
5.3	Funkcije udobnosti	118
5.3.1	Podešavanje vremena (13)	118
5.3.2	Aktiviranje/deaktiviranje signala alarma (14).....	118
5.3.3	Aktiviranje/deaktiviranje radio budilice (15).....	118
5.3.4	Namještanje funkcije spavanja (16)	118
5.4	Priključivanje vanjskih uređaja	119
5.4.1	Priključivanje vanjskog uređaja srijeda (17)	119
5.4.2	Priključivanje vanjskog uređaja straga (01, 18).....	119

5.4.3	Punjenje pametnog telefona putem USB-a (01, 19).....	119
5.4.4	Uspostavljanje Bluetooth veze (20).....	119
6	Održavanje i njega.....	120
7	Transport.....	120
8	Skladištenje.....	120
8.1	Skladištenje akumulatora i punjača.....	121
9	Zbrinjavanje.....	121
10	Korisnička služba/Servis.....	122
11	Pomoć u slučaju smetnji.....	122
12	Jamstvo.....	123
13	Originalna izjava o EZ-sukladnosti.....	123

1 INFORMACIJE O UPUTAMA ZA UPORABU

- Kod njemačke verzije radi se o originalnim uputama za uporabu. Sve ostale jezične verzije prijevodi su originalnih uputa za uporabu.
- Prije prvog korištenja obavezno pažljivo pročitajte ove Upute za uporabu. To je preduvjet sigurnog rada i rukovanja bez smetnji.
- Ove Upute za uporabu držite na lako dostupnom mjestu kako bi vam bile pri ruci kada vam zatrebaju informacije o uređaju.
- Uređaj proslijedite drugim osobama samo s ovim Uputama za uporabu.
- Pročitajte i slijedite sigurnosne napomene i upozorenja iz ovih Uputa za uporabu.

1.1 Objašnjenja oznaka i signalnih riječi



OPASNOST!

Pokazuje neposrednu opasnost koja – ako se ne izbjegne – uzrokuje smrt ili tešku ozljedu.



UPOZORENJE!

Pokazuje potencijalnu opasnost koja bi – ako se ne izbjegne – mogla uzrokovati smrt ili tešku ozljedu.



OPREZ!

Pokazuje potencijalnu opasnost koja bi – ako se ne izbjegne – mogla uzrokovati manju ili umjerenu ozljedu.

POZOR!

Pokazuje situaciju koja bi – ako se ne izbjegne – mogla uzrokovati materijalnu štetu.



NAPOMENA

Posebne napomene za bolju razumljivost i rukovanje.

2 OPIS PROIZVODA

Robustan i izdržljiv akumulatorski radio WR 2000 upotrebljava se na gradilištima, u vrtovima, garažama, u prostorijama za hobi itd. Ove se mogućnosti primjene postižu zbog njegove zaštite od prašine i prskanja vode.

2.1 Namjenska uporaba





Akumulatorski radio je namijenjen za reprodukciju glazbe u privatnom području.

Ovaj je uređaj namijenjen za primjenu u privatnom području. Svaka druga uporaba i nedozvoljene pregradnje ili ugradnje smatrat će se pogrešnom primjenom i bit će temelj za ukidanje jamstva kao i za gubitak sukladnosti (oznake CE) i odbacivanje svake odgovornosti proizvođača u odnosu na štete za korisnika ili trećih strana.





2.2 Moguća predvidiva nepravilna uporaba

- Uređaj nemojte upotrebljavati po jakoj kiši i u blizini vodenih površina, npr. vrtnih jezeraca.
- Uređaj nemojte upotrebljavati pored jakih izvora topline, npr. grijača s toplim zrakom.

2.3 Simboli na uređaju

Simbol	Značenje
	Prije pokretanja pročitajte upute za uporabu!
	Dvostruka izolacija
	Upozorenje na električni udar
	Upozorenje

2.4 Simboli na LCD-zaslону

Simbol	Značenje
	Simbol baterije: Prikaz stupnja napunjenosti akumulatora
	Prekriženi simbol baterije: Akumulator je prazan.
	Radio budilica je aktivirana.
	Bluetooth je aktiviran.
	Signal alarma je aktiviran.

2.5 Opseg isporuke



NAPOMENA

Akumulator i punjač nisu isporučeni i stoga se ih treba zasebno kupiti.

- Akumulatorski radio je predviđen za rad s akumulatorom B50 Li (kat. br. 113559).
- Za punjenje akumulatora potreban je punjač C30 Li (kat. br. 113560) ili TC30 Li (kat. br. 113561).



NAPOMENA

U sljedećim uputama za uporabu navode se dodatne informacije:

- "Litij-ionski akumulator B50 Li" (kat. br. 442228)
- "Punjač C30 Li / TC30 Li za akumulator B50 Li" (kat. br. 442230)

POZOR!

Opasnost od oštećenja uređaja i baterije

Ako se uređaj upotrebljava s neodgovarajućom baterijom, može doći do oštećivanja uređaja i baterije.

- Uređaj upotrebljavajte samo s propisanim akumulatorom.

2.6 Pregled proizvoda (01, 02)

Komponente (01)

Br.	Dio
1	Zaustavna ručka
2	LCD-zaslon
3	Kontrolna ploča
4	Utičnica DC IN za strujni adapter
5	Ulazna utičnica (AUX IN 1)
6	Zvučnik
7	Antena
8	Tipka za deblokadu na akumulatoru
9	Akumulator*
10	Pretinac za pametni telefon
11	Poklopac akumulatora
12	Pretinac za AA baterije
13	USB-ulaz

Br.	Dio
14	Ulazna utičnica (AUX IN 2)
15	Strujni adapter

* nije uključen u opseg isporuke

Kontrolna ploča (02)

Br.	Dio
1	Tipke za odabir memoriranih postaja 1-5
2	Tipka MODE
3	Tipka za Bluetooth
4	Okretni gumb za glasnoću Volume
5	Tipka za radio budilicu
6	Tipka za uključivanje/isključivanje / tipka funkcije spavanja
7	Okretni/pritisni gumb za traženje postaja Tune
8	Tipka budilice
9	Tipka SCAN/SET

3 SIGURNOSNE NAPOMENE



OPASNOST!

Opasnost po život i opasnost od teških ozljeda!

Nepoznavanje sigurnosnih napomena i upute za rukovanje može dovesti do najtežih ozljeda, a čak i smrti.

- Prije korištenja uređaja uzmite u obzir sve sigurnosne napomene i upute za rukovanje koje se navode u ovim Uputama za uporabu te drugim uputama na koje se ovdje ukazuje.
- Svu isporučenu dokumentaciju čuvajte za buduću uporabu.

3.1 Korisnik

- Osobe koje nisu upoznate s uputama za uporabu ne smiju koristiti uređaj.

3.2 Primjena i rukovanje akumulatorskim radijem

- Akumulatorski radio nemojte postavljati na nestabilnu površinu ni na visoko mjesto. Akumulatorski radio nemojte vješati za ručku. Mogao bi pasti. Kao posljedica toga mogu nastati ozljede i kvarovi funkcija.

- Na akumulatorskom radiju nemojte sjediti i nemojte stajati na njega. Kao posljedica toga mogu nastati ozljede ili kvarovi funkcija.
- Nemojte dopustiti da u akumulatorski radio dospije strano tijelo i vlaga dok je poklopac akumulatora otvoren.
- Uređaj održavajte suhim, čistim i bez tragova ulja i masti. Za čišćenje uvijek koristite čistu krpu. Nemojte upotrebljavati benzin ni razrjeđivač.

3.3 Sigurnost uređaja

- Uređaj koristite samo u sljedećim uvjetima:
 - Uređaj nije zaprljan.
 - Uređaj nije oštećen.
 - Funkcioniraju svi upravljački elementi.
- Uređaj nemojte umakati u vodu i ne upotrebljavajte ga po jakoj kiši.
- Uređaj nemojte izlagati izvorima jake vrućine.
- Uređaj nikada ne koristite s istrošenim ili neispravnim dijelovima. Ako se koristi uređaj s istrošenim ili neispravnim dijelovima, proizvođač neće prihvatiti nikakve zahtjeve za primjenu uvjeta iz jamstva.
- Neispravne dijelove uvijek zamjenjujte originalnim zamjenskim dijelovima proizvođača. Uređaj nikada nemojte samostalno rastavljati, nego potražite ovlaštenu radionicu.
- Uređaj upotrebljavajte samo s predviđenim akumulatorom i predviđenim baterijama.

3.4 Sigurnost pri radu sa strujnim adapterom

- Prije rada sa strujnim adapterom: Uvjerite se da je na mrežnoj utičnici navedeni mrežni napon. Svaki drugi mrežni napon može dovesti do požara ili strujnog udara.
- Nemojte oštetiti mrežni kabel da ne bi došlo do požara ili strujnog udara. Ne povlačite za mrežni kabel, ne stavljajte predmete na mrežni kabel te ga ostavite u izvornom stanju.
- Kada uređaj ne upotrebljavate, izvucite mrežni utikač iz utičnice.

3.5 Sigurnosne napomene za akumulator

Ovaj odjeljak navodi sve temeljne sigurnosne napomene i upozorenja koja se moraju uzeti u obzir prilikom korištenja akumulatora. Pročitajte napomene!

- Akumulator koristite samo u skladu s namjenom, odnosno s uređajima AL-KO na akumulatorski pogon. Akumulator punite samo predviđenim punjačem marke AL-KO.
- Novi akumulator otpakirajte iz originalne ambalaže neposredno prije njegova korištenja.
- Akumulator potpuno napunite prije prve uporabe i pritom uvijek koristite navedeni punjač. Pridržavajte se navedenih uputa u ovim Uputama za uporabu akumulatora.
- Akumulator nemojte pogoniti u okruženju u kojem može doći do eksplozije ili požara.
- Akumulator pri radu s uređajem ne izlažite vodi i vlazi.
- Zaštite akumulator od visoke topline, ulja i vatre kako se ne bi oštetio i kako ne bi mogle izaći pare i tekućina elektrolita.
- Nemojte udarati ni bacati akumulator.
- Akumulator nemojte koristiti kada je zaprljan ili mokar. Prije uporabe očistite i osušite akumulator suhom i čistom krpom.
- Napunjeni i nekorišteni akumulator držite podalje od metalnih predmeta kako se ne bi premostili kontakti (npr. uredske spojnice, kovanice, ključevi, čavli, vijci). Zbog kratkog spoja može doći do opekline ili vatre.
- Akumulator nemojte otvarati, rastavljati ni smanjivati. Postoji opasnost od strujnog udara i kratkog spoja.
- Kod nepravilnog korištenja i oštećenog akumulatora može doći do propuštanja para i tekućine elektrolita. Prostoriju dovoljno prozračite, a u slučaju tegoba posjetite liječnika. U slučaju kontakta s tekućinom elektrolita, potpuno je uklonite vodom i odmah temeljito isperite oči. Zatim posjetite liječnika.
- Ovaj akumulator ne smiju koristiti neovlaštene osobe, odnosno, one ga smiju koristiti ako ih nadzire osoba koja se brine za njihovu sigurnost ili ako prime upute o načinu korištenja: Neovlaštene osobe su npr.:
 - osobe (uključujući djecu) s ograničenim fizičkim, osjetilnim ili duševnim sposobnostima.
 - osobe koje nemaju iskustva i/ili ne znaju dovoljno o akumulatoru.
- Djeca moraju biti pod nadzorom i treba im zabraniti da se igraju akumulatorom.
- Akumulator nemojte ostaviti trajno unutar punjača. Kod dugotrajnog skladištenja izvadite akumulator iz punjača.

- Izvadite akumulator iz pogonjenih uređaja ako se ne koriste.
- Nekorišteni akumulator osušite i držite na zatvorenom mjestu. Zaštitite ga od vrućine i izravnog sunčevog zračenja. Neovlaštene osobe i djeca ne smiju imati pristup akumulatoru.

3.6 Sigurnosne napomene za punjač

Ovaj odjeljak navodi sve temeljne sigurnosne napomene i upozorenja koja se moraju uzeti u obzir prilikom korištenja punjača. Pročitajte napomene!

- Uređaj koristite samo u skladu s namjenom, odnosno za punjenje predviđenih akumulatora. U punjaču punite samo originalne akumulatore tvrtke AL-KO.
- Prije svakog korištenja provjerite oštećenja uređaja, a posebno mrežnog kabela i otvora akumulatora. Uređaj koristite samo kada je u potpuno ispravnom stanju.
- Uređaj nemojte pogoniti u okruženju u kojem može doći do eksplozije ili požara.
- Uređaj koristite samo u unutarnjim prostorijama i ne izlažite ga vodi i vlazi.
- Punjač uvijek postavite na dovoljno prozračenu i nezapaljivu podlogu jer se zagrijava tijekom punjenja. Oslobodite ventilacijske otvore i ne pokrivajte uređaj.
- Prije priključivanja punjača provjerite je li dostupan mrežni napon naveden u tehničkim podacima.
- Mrežni kabel koristite isključivo za priključivanje punjača. Punjač nemojte nositi držeći za mrežni kabel i mrežni utikač nemojte izvlačiti povlačenjem mrežnog kabela iz utikača.
- Zaštitite mrežni kabel od visoke topline, ulja i oštih rubova kako se ne bi oštetio.
- Punjač nemojte koristiti kada je zaprljan ili mokar. Prije uporabe očistite i osušite uređaj i akumulator.
- Ne otvarajte punjač i akumulator. Postoji opasnost od strujnog udara i kratkog spoja.
- Radi vaše sigurnosti, popravak uređaja prepustite samo kvalificiranom stručnom osoblju koje koristi originalne zamjenske dijelove.
- Ovaj uređaj ne smiju koristiti neovlaštene osobe, odnosno, one ga smiju koristiti ako ih nadzire osoba koja se brine za njihovu sigurnost ili ako prime upute o načinu korištenja uređaja. Neovlaštene osobe su npr.:

- osobe (uključujući djecu) s ograničenim fizičkim, osjetilnim ili duševnim sposobnostima
- osobe koje nemaju iskustva i/ili ne znaju dovoljno o uređaju.

- Djeca moraju biti pod nadzorom i treba im zabraniti da se ne igraju uređajem.
- Nekorištene uređaje osušite i spremite na zatvoreno mjesto. Neovlaštene osobe i djeca ne smiju imati pristup uređaju.

3.7 Sigurnosne napomene za nepunjive baterije



UPOZORENJE!

Opasnost od eksplozije!

Baterije koje se ne mogu puniti mogu pri pokušaju punjenja eksplodirati i prouzročiti teške ozljede.

- Nepunjive baterije nemojte nikada puniti!

- Pažljivo rukujte baterijama. Nepropisno rukovanje baterijama može dovesti do loma i ispuštanja elektrolitske tekućine. Na taj način može doći do požara, ozljeda i onečišćenja okoliša.
- Ako iz baterija iscuri elektrolitska tekućina, dobro obrišite pretinac za baterije kako biste izbjegli daljnja oštećenja.
- Upotrebljavajte samo baterije predviđene za ovaj uređaj.
- Baterije nemojte zagrijavati niti rastavljati.
- Baterije nemojte bacati u vatru niti vodu.
- Pri umetanju baterija uvijek pazite na pravilno postavljanje plus i minus pola.
- Prazne baterije nemojte stavljati natrag u uređaj.
- Uvijek umećite baterije iste vrste.
- Kada se uređaj ne upotrebljava, izvadite baterije.

4 POKRETANJE/ISKLUČIVANJE

4.1 Punjenje akumulatora



OPREZ!

Opasnost od požara prilikom punjenja!

Zbog zagrijavanja punjača postoji opasnost od požara kada se stavi na lako zapaljivu podlogu i nedovoljno se prozračiti.

- Punjač koristite samo na nezapaljivoj podlozi i u nezapaljivom okruženju.
- Ako postoji: Ventilacijske otvore držite slobodne.



NAPOMENA

Uzmite u obzir zasebne upute za uporabu akumulatora i punjača.



NAPOMENA

Akumulator nije napunjen i mora se napuniti prije prvog korištenja.

4.2 Umetanje AA baterija i akumulatora B50 Li

Za instaliranje AA baterija i akumulatora slijedite odjeljke u nastavku.

4.2.1 Otvaranje poklopca akumulatora (03)

1. Ručku za zatvaranje (03/1) povucite prema gore (03/a).
2. Ručku za zatvaranje potisnite prema naprijed (03/b).
3. Poklopac akumulatora (03/2) zaklopite prema natrag (03/c).

4.2.2 Umetanje/vađenje dviju AA baterija (04)

Dvije komercijalno dostupne AA baterije* napajaju strujom spremnik odašiljača, tako da pri vađenju akumulatora B50 Li ostanu memorirane postaje.



NAPOMENA

Uvijek umećite baterije istog tipa i jednake razine napunjenosti. Istovremeno umetanje različitih te starih i novih baterija dovodi do prijevremenog pražnjenja.

Preduvjeti:

- Poklopac akumulatora je otvoren (vidi *Poglavlje 4.2.1 "Otvaranje poklopca akumulatora (03)", stranica 116*).

- Akumulator je izvađen (vidi *Poglavlje 4.2.3 "Umetanje/vađenje akumulatora B50 Li (05/06)", stranica 116*).
1. Vijak (04/1) na poklopcu pretinca za baterije (04/2) odvijte odvijačem*.
 2. Skinite poklopac pretinca za baterije.
 3. Dvije AA baterije (04/3) umetnite u pretinac za baterije tako da su plus i minus pol pravilno okrenuti. Odn. obje AA baterije izvadite iz pretinca za baterije.
 4. Postavite poklopac na pretinac za baterije i čvrsto pričvrstite vijcima.
 5. Umetanje akumulatora (vidi *Poglavlje 4.2.3 "Umetanje/vađenje akumulatora B50 Li (05/06)", stranica 116*).
 6. Zatvaranje poklopca akumulatora (vidi *Poglavlje 4.2.4 "Zatvaranje poklopca akumulatora", stranica 116*).

*: nije sadržano u opsegu isporuke.

4.2.3 Umetanje/vađenje akumulatora B50 Li (05/06)

Preduvjet:

- Poklopac akumulatora je otvoren (vidi *Poglavlje 4.2.1 "Otvaranje poklopca akumulatora (03)", stranica 116*).

Umetanje akumulatora



NAPOMENA

Ako se akumulator ne može lako utaknuti u vodilicu za akumulator, nije pravilno postavljen.

- Izvadite akumulator te ga ponovno umetnite.

1. Gurnite akumulator (05/1) u vodilicu akumulatora (05/a), dok ne začujete klik. Na LCD zaslonu se pojavljuje simbol baterije.
2. Napunite akumulator ako se na simbolu baterije prikazuje prazan akumulator (vidi *Poglavlje 11 "Pomoć u slučaju smetnji", stranica 122*).

Uklonite akumulator

1. Pritisnite tipku za deblokadu (06/1) i izvucite akumulator (06/2) iz vodilice akumulatora (06/a).

4.2.4 Zatvaranje poklopca akumulatora

1. Poklopac akumulatora otklopite prema gore da naliježe na kućište akumulatorskog radija.

- Čvrsto pritisnite ručicu za zatvaranje tako da uskoči na svoje mjesto.

4.3 Uporaba uređaja sa strujnim adapterom (07)

Umjesto s akumulatorom ili AA baterijama, akumulatorski radio možete upotrebljavati sa strujnim adapterom.

- Poklopite utičnicu DC IN (07/1) gumenim poklopcem.
- Strujni adapter (07/2) utaknite u utičnicu DC IN (07/a).
- Strujni adapter (07/3) utaknite u mrežnu utičnicu.

5 UPRAVLJANJE

5.1 Uključivanje/isključivanje uređaja (08)



NAPOMENA

Akumulatorski radio po mogućnosti ne možete upotrebljavati u blizini računalnih ekrana ili drugih uređaja koji bi mogli ometati prijem.

- Antenu (08/1) preklonite prema gore.
- Kratko pritisnite tipku za uključivanje/isključivanje (08/2).

5.2 Slušanje radija

5.2.1 Odaberite postaju i reproducirajte je (09)



NAPOMENA

Za dobar prijem antenu preklonite prema gore. Ako je tijekom pretraživanja postaja slab prijem, popis postaja može biti prazan ili nepotpun.

Odabir pojasa frekvencije i odašiljača

- Pritisnite tipku **MODE** (09/1) dok se na LCD-prikazu ne prikaže željeni frekvencijski pojas – DAB ili FM (09/2).
 - Kada po prvi puta odabirete DAB modus, automatski se pokreće pretraživanje postaja.
 - Ponovno pokretanje pretraživanja postaja: vidi *Poglavlje 5.2.3 "Pretraživanje postaja (11)", stranica 117*.
- Nakon pretraživanja postaja: Okretni/pritisni gumb za traženje postaja **[Tune]** (09/3) okrećite tako dugo dok se ne prikaže željena postaja.

Reproduciranje postaje

- Pritisnite okretni/pritisni gumb za traženje postaja **[Tune]** (09/3) kako bi se reproducirala prikazana postaja.
- ili: Okretni/pritisni gumb za traženje postaja **[Tune]** otpustite nakon okretanja. Nakon cca 5 sekundi akumulatorski radio automatski reproducira prikazanu postaju.

5.2.2 Podešavanje glasnoće (10)

- Okretni gumb za glasnoću **[Volume]** (10/1) okrećite dok se ne postigne željena glasnoća:
 - Okretanje u smjeru kazaljke sata: Pojačanje glasnoće.
 - Okretanje u smjeru suprotnom od kazaljke sata: Smanjenje glasnoće.

5.2.3 Pretraživanje postaja (11)

Ako ste od posljednjeg pretraživanja postaja posjetili neko drugo mjesto, morate provesti ponovno pretraživanje postaja. Time će se postaje dostupne na toj lokaciji memorirati na popis postaja akumulatorskog radija.

Pokretanje pretraživanja postaja

- Pritisnite tipku **SCAN/SET** (11/1).
 - Na LCD zaslonu se prikazuje: Scanning...
 - Čim se završi pretraživanje postaja, reproducira se prva pronađena postaja.

Traženje i reproduciranje drugih postaja

- Okretni/pritisni gumb za traženje postaja **[Tune]** (11/2) okrećite tako dugo dok se ne prikaže željena postaja.
- Pritisnite okretni/pritisni gumb za traženje postaja **[Tune]** (11/2) kako bi se reproducirala prikazana postaja.
- ili: Okretni/pritisni gumb za traženje postaja **[Tune]** otpustite nakon okretanja. Nakon cca 5 sekundi akumulatorski radio automatski reproducira prikazanu postaju.

5.2.4 Memoriranje i reproduciranje postaje (12)

Po jednu postaju možete pohraniti na svakoj od pet tipki za odabir memoriranih postaja kako biste mogli brže birati.

Preduvjeti:

- Akumulatorski radio je uključen.
- Reproducira se postaja.

Memoriranje trenutačne postaje

1. Pritisnite jednu od pet tipki za odabir memoriranih postaja (12/1) i držite je pritisnutom oko 3 sekunde. Postaja se memorira na pritisnutu tipku.

Reproduciranje memorirane postaje

1. Pritisnite tipku za odabir memoriranih postaja na kojoj je postaja memorirana. Broj (12/2) pritisnute tipke za odabir memoriranih postaja prikazuje se na zaslonu.

5.3 Funkcije udobnosti

5.3.1 Podešavanje vremena (13)

1. Tipku **SCAN/SET** (13/1) pritisnite na oko 3 sekunde i držite pritisnutom.
 - Vrijeme se prikazuje na LCD-zaslonu. Prikaz sati (13/2) treperi.
2. Okretni gumb za glasnoću [**VOLUME**] (13/3) okrećite kako biste namjestili prikaz sati.
3. Ponovno pritisnite tipku **SCAN/SET**.
 - Prikaz minuta (13/4) treperi.
4. Okretni gumb za glasnoću [**VOLUME**] okrećite kako biste namjestili prikaz minuta.
5. Pritisnite tipku **SCAN/SET** kako biste dovršili postupak.

5.3.2 Aktiviranje/deaktiviranje signala alarma (14)

U vrijeme koje ste namjestili oglašava se signal alarma.

Namještanje vremena alarma

1. Tipku budilice (14/1) pritisnite na oko 3 sekunde i držite pritisnutom.
 - Vrijeme alarma prikazuje se na LCD-zaslonu. Prikaz sati (14/2) treperi.
2. Okretni gumb za glasnoću [**VOLUME**] (14/3) okrećite kako biste namjestili prikaz sati.
3. Ponovno pritisnite tipku budilice.
 - Prikaz minuta (14/4) treperi.
4. Okretni gumb za glasnoću [**VOLUME**] okrećite kako biste namjestili prikaz minuta.
5. Pritisnite tipku budilice kako biste dovršili postupak.

Aktiviranje signala alarma

1. Pritisnite tipku budilice (14/1).
 - Na LCD-zaslonu se prikazuje simbol budilice (14/5) i postavljeno vrijeme alarma (14/6).

- U namješteno vrijeme oglašava se signal alarma.

Deaktiviranje signala alarma

1. Ponovno pritisnite tipku budilice (14/1).

5.3.3 Aktiviranje/deaktiviranje radio budilice (15)

U vrijeme koje ste namjestili, radio se automatski pokreće i postaja emitira.

Namještanje vremena pokretanja radio budilice

1. Tipku radio budilice (15/1) pritisnite na oko 3 sekunde i držite pritisnutom.
 - Vrijeme pokretanja prikazuje se na LCD-zaslonu. Prikaz sati (15/2) treperi.
2. Okretni gumb za glasnoću [**VOLUME**] (15/3) okrećite kako biste namjestili prikaz sati.
3. Ponovno pritisnite tipku radio sata.
 - Prikaz minuta (15/4) treperi.
4. Okretni gumb za glasnoću [**VOLUME**] okrećite kako biste namjestili prikaz minuta.
5. Pritisnite gumb radio budilice kako biste dovršili postupak.

Namještanje postaja

1. Odabir pojasa frekvencije i odašiljača: vidi *Poglavlje 5.2.1 "Odaberite postaju i reproducirajte je (09)", stranica 117.*

Aktiviranje radio sata

1. Pritisnite tipku radio sata (15/1).
 - Na LCD-zaslonu se prikazuje simbol radio sata (15/5) i postavljeno vrijeme početka (15/6).
 - U namješteno vrijeme se pokreće akumulatorski radio.

Deaktiviranje radio sata

1. Ponovno pritisnite tipku radio sata (15/1).

5.3.4 Namještanje funkcije spavanja (16)

S pomoću funkcije spavanja možete namjestiti vrijeme kada će se akumulatorski radio automatski isključiti.

1. Uključite akumulatorski radio (vidi *Poglavlje 5.1 "Uključivanje/isključivanje uređaja (08)", stranica 117.*)
2. Pritisnite tipku za uključivanje/isključivanje (16/1) i držite je pritisnutom.

- Oglašava se kratki potvrdni ton te se jed-
no za drugim na LCD-zaslonu prikazuju
vremena rada (16/2) "02:00, 01:30,
01:00, 00:45, 00:30, 00:15".
3. Kada se prikaže željeno vrijeme rada, otpu-
stite tipku za uključivanje/isključivanje.
- Preostalo vrijeme trajanja (16/3) prikazu-
je se dok se radio ne isključi. Prikaz broji
unatrag.

5.4 Priključivanje vanjskih uređaja

Na akumulatorski radio možete priključiti vanjski uređaj za slušanje glazbe, npr. pametni telefon MP3-uređaj, CD-uređaj za reprodukciju glazbe. Akumulatorski radio u tu svrhu nudi nekoliko mo-
gućnosti priključivanja.



NAPOMENA

Priključni kabel se ne nalazi u opsegu is-
poruke.



NAPOMENA

Slijedite upute u uputama za rad vanj-
skog uređaja.

5.4.1 Priključivanje vanjskog uređaja srijeda (17)

1. Poklopite utičnicu AUX IN 1 (17/1) gumenim poklopcem.
2. Utikač AUX kabela (17/2) utaknite u utičnicu AUX IN 1 (17/a).
 - LCD-zaslon prikazuje: AUX1.
3. S pomoću okretnog gumba za glasnoću [VOLUME] (17/3) namjestite glasnoću.

5.4.2 Priključivanje vanjskog uređaja straga (01, 18)

1. Otvaranje poklopca akumulatora (vidi *Poglav-
lje 4.2.1 "Otvaranje poklopca akumulatora
(03)", stranica 116*).
2. Utikač AUX kabela (18/1) utaknite u utičnicu AUX IN 2 (18/2) (18/a).
 - LCD-zaslon prikazuje: AUX2.
3. S pomoću okretnog gumba za glasnoću [VOLUME] namjestite glasnoću.
4. Priključeni uređaj, npr. pametni telefon utaknite u pretinac (01/10) kako biste ga pohranili.
5. Zatvaranje poklopca akumulatora (vidi *Po-
glavlje 4.2.4 "Zatvaranje poklopca akumula-
tora", stranica 116*).

5.4.3 Punjenje pametnog telefona putem USB-a (01, 19)

Putem USB-strujnog priključka možete puniti ba-
teriju pametnog telefona. USB-strujni priključak
daje istosmjerni napon od 5 V.

1. Otvaranje poklopca akumulatora (vidi *Poglav-
lje 4.2.1 "Otvaranje poklopca akumulatora
(03)", stranica 116*).
2. USB-kabel (19/1) spojite na pametni telefon (19/2).
3. Utikač (19/3) USB-kabela utaknite u USB-
utičnicu OUT 5V1A (19/a).
4. Pametni telefon utaknite u pretinac (01/10)
kako biste ga pohranili.
5. Zatvaranje poklopca akumulatora (vidi *Po-
glavlje 4.2.4 "Zatvaranje poklopca akumula-
tora", stranica 116*).

5.4.4 Uspostavljanje Bluetooth veze (20)



NAPOMENA

Kvaliteta povezivanja Bluetooth sustava
ovisi o spojenom uređaju. Kompatibilnost
sa svim tipovima uređaja nije zajamčena.
Za dobru vezu udaljenost između uređaja
i akumulatorskog radija ne smije biti veća
od 5 m. Između uređaja ne smije biti za-
preka.

1. Aktivirajte Bluetooth na željenom uređaju.
2. Uređaj postavite u blizini akumulatorskog ra-
dija.
3. Uključite akumulatorski radio (vidi *Poglav-
lje 5.1 "Uključivanje/isključivanje uređaja (08)",
stranica 117*).
4. Pritisnite tipku za Bluetooth (20/1) na akumu-
latorskom radiju kako biste aktivirali Blueto-
oth modus.
 - Simbol za Bluetooth (20/2) se prikazuje
na LCD-zaslonu. Na LCD-zaslonu treperi:
BLUETOOTH.
5. Na svojem Bluetooth uređaju odaberite stav-
ku izbornika: TDR18-radio.
 - Oglašava se potvrdni ton. Uređaji su me-
đusobno povezani.
6. S pomoću okretnog gumba za glasnoću [VOLUME] (17/3) namjestite glasnoću.
7. Okretni/pritisni gumb za traženje postaja [TUNE] (17/4) okrećite tako dugo dok ne za-
svira željeni glazbeni naslov.

6 ODRŽAVANJE I NJEGA



UPOZORENJE!

Opasnost od ozljede zbog strujnog udara i požara!

Prodiranje tekućine unutar uređaja može uzrokovati strujni udar i požar.

- Prije čišćenja i servisiranja uređaj odspojite iz izvora napajanja.
- Prije čišćenja uređaja uklonite akumulator.
- Nemojte koristiti vodu za čišćenje uređaja.

- Nemojte koristiti kemikalije jer bi one mogle oštetiti plastične dijelove.
- Vanjsku stranu akumulatorskog radija čistite mekanom i malo navlaženom krpom uz blago trljanje.
- Preporučujemo redovito čišćenje kako bi se s uređaja uklonila prašina i prljavština.

7 TRANSPORT



NAPOMENA

Nazivna energija akumulatora manja je od 100 Wh. Stoga uzmite u obzir sljedeće upute za transport!

Sadržani litij-ionski akumulator podliježe pravilima o opasnom teretu, no može se transportirati prema smanjenim zahtjevima:

- Privatni korisnik može transportirati neoštećeni akumulator bez dodatnih zahtjeva na prometnicama, dok god je zapakiran za maloprodaju te se transportira u privatne svrhe. Potrebno je voditi računa o ograničenju mase za pojedini akumulator koji šaljete:
 - maks. 30 kg ukupne mase po paketu pri transportu cestom, željeznicom i vodenim putem
 - bez ograničenja mase pri zračnom transportu, ali maks. 2 komada po paketu
- U slučaju sumnje na oštećenje akumulatora (npr. kod pada uređaja) nije dozvoljen transport.
- Komercijalni korisnici koji izvršavaju transport u povezanosti s glavnom djelatnosti (npr. isporuke od i do gradilišta ili prezentacije), također mogu iskoristiti takve smanjene zahtjeve.

U oba slučaja moraju se poduzeti hitne mjere kako bi se spriječilo curenje sadržaja. U drugim slučajevima obavezno se trebaju poštivati pravila o opasnom teretu! Kod zanemarivanja pošiljatelju i prijevozniku prijete kazne.

Dodatne napomene o transportu i slanju

- Transportirajte i šaljte litij-ionske akumulatoru samo u neoštećenom stanju!
- Osigurajte uređaj tako da se spriječi nehotično pokretanje tijekom transporta.
- Osigurajte uređaj čvrstom vanjskom ambalažom (transportni karton). Po mogućnosti upotrijebite originalni pakirni materijal proizvođača.
- Osigurajte ispravno označavanje i dokumentaciju pošiljke pri transportu ili isporuci (npr. preko dostavne tvrtke ili špeditera):
 - Pri transportu cestom, željeznicom i vodenim putem na paket je potrebno staviti naljepnicu s upozorenjem ako je akumulator priložen uređaju. Ako je akumulator umetnut odn. ugrađen u uređaj, nije potrebna naljepnica s upozorenjem, jer već vanjsko pakovanje/originalno pakovanje mora odgovarati određenim propisima.
 - Pri zračnom transportu se na paket u svakom slučaju stavlja naljepnica s upozorenjem. Potrebno je voditi računa o ograničenju mase za akumulator koji se šalje s uređajem: maks. 5 kg mase akumulatora po paketu i maks. 2 komada po paketu, kada je akumulator priložen uz uređaj.
- Unaprijed se informirajte o tome je li mogući transport preko odabranog pružatelja usluge i označite vašu pošiljku.

Preporučujemo vam angažiranje stručnjaka za opasne terete kako bi vam pomogao oko pripremanja pošiljke. Uvažite i eventualne dodatne nacionalne propise.

8 SKLADIŠTENJE

Nakon svake uporabe temeljito očistite uređaj. Uređaj čuvajte na suhom mjestu s mogućnošću zaključavanja i izvan dohvata djece. Prije radnih stanki koje traju dulje od 30 sati napravite sljedeće:

- Temeljito očistite uređaj i držite ga u suhoj prostoriji.

8.1 Skladištenje akumulatora i punjača



OPASNOST!

Opasnost od eksplozija i požara!

Osobe smrtno stradaju ili zadobiju teške ozljede kada akumulator eksplodira jer se nalazio ispred otvorenog plamena ili izvora topline.

- Akumulator čuvajte na hladnom i suhom mjestu, no ne ispred otvorenog plamena ili izvora topline.



NAPOMENA

Akumulator je kod punjenja zaštićen od prepunjavanja automatskim prepoznavanjem razine napunjenosti i zbog toga neko vrijeme može ostati u punjaču, ali ne trajno.

- Akumulator čuvajte na suhom mjestu zaštićenom od smrzavanja pri temperaturi skladištenja između 0 °C i 25 °C uz razinu napunjenosti od oko 40 – 60 %.
- Zbog opasnosti od kratkog spoja akumulator nemojte držati blizu predmeta koji sadrže metal ili kiselinu.
- Nakon otprilike 3 mjeseca skladištenja akumulator punite približno 50 minuta.

9 ZBRINJAVANJE

Napomene o zakonu za električne i elektroničke uređaje (ElektroG)



- Električni i elektronički stari uređaji ne smiju se baciti u kućni otpad, nego ih treba predati na zasebnu obradu i zbrinjavanje!
- Stare baterije ili akumulatori koji nisu fiksno ugrađeni u stari uređaj, moraju se izvaditi prije predaje! Njihovo zbrinjavanje regulira se putem zakona o baterijama.
- Vlasnike ili korisnike električnih ili elektroničkih uređaja zakon obvezuje na povrat.
- Krajnji korisnik snosi vlastitu odgovornost za brisanje osobnih podataka navedenih na starom uređaju koji se zbrinjava u otpad!

Simbol prekrížene kante za smeće znači da se električni i elektronički uređaji ne smiju zbrinjavati putem kućnog otpada.

Električni i elektronički uređaji mogu se besplatno predati na sljedećim mjestima:

- javna, zakonski definirana mjesta za zbrinjavanje ili prikupljanje otpada (npr. komunalne službe)
- prodavaonice električnih uređaja (stacionarna ili internetska), dok god se trgovca obvezuje za povrat ili je ta usluga dobrovoljno ponuđena.

Ove izjave vrijede samo za uređaje koji se instaliraju i prodaju u zemljama Europske unije i na koje se primjenjuje europska direktiva 2012/19/EU. U zemljama izvan Europske unije mogu se primjenjivati neke druge odredbe za zbrinjavanje električnih i elektroničkih starih uređaja.

Napomene zakona o baterijama (BattG)



- Stare baterije i akumulatori ne smiju se baciti u kućni otpad, nego ih treba predati na zasebnu obradu i zbrinjavanje!
- Radi sigurnog vađenja baterija ili akumulatora iz električnog uređaja te informiranja o njihovom tipu ili kemijskom sastavu, uzmite u obzir sljedeće podatke navedene u uputama za uporabu i montažu.
- Vlasnike ili korisnike baterija ili akumulatora zakon obvezuje na povrat. Povrat se ograničava na predaju količina uobičajenih za domaćinstva.

Stare baterije mogu sadržavati opasne tvari ili teške metale koji mogu štetiti okolišu i zdravlju ljudi. Reciklaža starih baterija i iskorištenje njihovih resursa doprinose zaštiti tih dvaju važnih elemenata.

Simbol prekrížene kante za smeće znači da se baterije i akumulatori ne smiju zbrinjavati putem kućnog otpada.

Oznaka Hg, Cd ili Pb ispod kante za smeće označava sljedeće:

- Hg: baterija sadrži preko 0,0005% žive
- Cd: baterija sadrži preko 0,002% kadmija
- Pb: baterija sadrži preko 0,004% olova

Akumulatori i baterije mogu se besplatno predati na sljedećim mjestima:

- javna, zakonski definirana mjesta za zbrinjavanje ili prikupljanje otpada (npr. komunalne službe)
- prodavaonice baterija i akumulatora
- mjesta povrata u sklopu zajedničkog sustava povrata starih baterija za uređaje
- mjesto povrata proizvođača (ako nije član zajedničkog sustava povrata)

Ove izjave vrijede samo za akumulatore i baterije koji se prodaju u zemljama Europske unije i na koje se primjenjuje europska direktiva 2006/66/EZ. U zemljama izvan Europske unije mogu se primjenjivati neke druge odredbe za zbrinjavanje akumulatora i baterija.

10 KORISNIČKA SLUŽBA/SERVIS

Kod pitanja o jamstvu, popravku ili zamjenskim dijelovima obratite se obližnjoj servisnoj lokaciji tvrtke AL-KO.

One su navedene na internetskoj stranici: www.al-ko.com/service-contacts

11 POMOĆ U SLUČAJU SMETNJI

Smetnja	Uzrok	Uklanjanje
Radio ne radi.	Nedostaje akumulator ili pravilno ne naliježe.	Pravilno umetnite akumulator.
	Akumulator je prazan.	Napunite akumulator.
	Zamjenske baterije su prazne	Umetnite nove zamjenske baterije.
	Sklopke su neispravne.	Potražite servisera tvrtke AL-KO.
Kapacitet baterije se smanjuje.	Akumulator je prazan.	Napunite akumulator.
Radio prestaje raditi kada se reproducira glazba.	Akumulator je prazan.	Napunite akumulator.
	Istekao je vijek trajanja akumulatora.	Zamijenite akumulator. Koristite samo originalni pribor proizvođača.
Akumulator se ne puni.	Zaprljani su kontakti akumulatora.	■ Potražite servisera tvrtke AL-KO.
	Akumulator ili punjač u kvaru.	■ Naručite zamjenske dijelove prema karti zamjenskih dijelova.
	Akumulator je pregrijan.	■ Pričekajte da se rashladi akumulator.



NAPOMENA

Kod smetnji koje nisu navedene u ovoj tablici ili koje ne možete ukloniti sami, obratite se našoj servisnoj službi.

12 JAMSTVO

Možebitne greške u materijalu ili proizvodnji na uređaju uklonit ćemo tijekom zakonskoga roka zastare za jamstvo na nedostatke prema vlastitom izboru popravljanjem ili zamjenskom dostavom. Rok zastare određuje se prema pravu države u kojoj je uređaj kupljen.

Naša jamstvena izjava vrijedi samo u slučaju:

- poštivanja ovih Uputa za uporabu
- namjenskog rukovanja
- uporabe originalnih rezervnih dijelova

Jamstvo prestaje vrijediti u slučaju:

- samovoljnih pokušaja popravaka
- samovoljnih tehničkih izmjena
- nenamjenske uporabe

Jamstvo ne obuhvaća:

- oštećenja laka koja proizlaze iz normalnog trošenja

- potrošne dijelove koji su na kartici zamjenskih dijelova označeni okvirom xxxxxx (x)

Jamstveni rok počinje teći s datumom kupnje od strane prvog krajnjeg korisnika. Mjerodavan je datum na računu. Obratite se svom trgovcu ili najbližoj ovlaštenoj servisnoj službi zajedno s ovom jamstvenom izjavom i originalnim računom. Ova izjava ne utječe na zakonska prava koja kupac ima prema prodavaču u slučaju nedostataka.

13 PRIJEVOD ORIGINALNE EZ IZJAVE O SUKLADNOSTI

Uz potpunu odgovornost, ovime izjavljujemo da ovaj proizvod u obliku u kojem je zastupljen na tržištu ispunjava zahtjeve harmoniziranih EU-direktiva, sigurnosne standarde EU-a i standarde specifične za proizvod.

Proizvod	Proizvođač	Opunomoćenik za dokumentaciju	
Akumulatorski radio	AL-KO Geräte GmbH	Andreas Hedrich	
Serijski broj	Ichenhauser Str. 14	Ichenhauser Str. 14	
G4990012	D-89359 Kötz	D-89359 Kötz	
Tip	Direktive EU-a	Usklađene norme	
WR 2000	2014/53/EU	EN 55032	EN 62479
	2014/30/EU	EN 55020	EN 300 328 V2.1.1
	2011/65/EU	EN 61000-3-2	EN 301 489-17 V3.1.1
		EN 61000-3-3	EN 60065:2014
			Kötz, 19.7.2017.



Wolfgang Hergeth
Managing Director

TŁUMACZENIE ORYGINALNEJ INSTRUKCJI OBSŁUGI**Spis treści**

1	Informacje dotyczące niniejszej instrukcji obsługi.....	126
1.1	Objaśnienia rysunkowe i słowa ostrzegawcze	126
2	Opis produktu	126
2.1	Użytkowanie zgodne z przeznaczeniem	126
2.2	Możliwe przewidywane nieprawidłowe użycie.....	126
2.3	Symbole umieszczone na urządzeniu.....	126
2.4	Symbole na wyświetlaczu LCD	126
2.5	Zakres dostawy	127
2.6	Przegląd produktu (01, 02).....	127
3	Zasady bezpieczeństwa	127
3.1	Operator	127
3.2	Użytkowanie i obsługa radia akumulatorowego	128
3.3	Bezpieczeństwo urządzenia.....	128
3.4	Bezpieczeństwo podczas użycia z zasilaczem sieciowym.....	128
3.5	Wskazówki bezpieczeństwa dotyczące akumulatora	128
3.6	Wskazówki bezpieczeństwa dotyczące ładowarki	129
3.7	Zasady bezpieczeństwa dotyczące baterii jednorazowego użytku	130
4	Uruchomienie/wyłączenie	130
4.1	Ładowanie akumulatora	130
4.2	Wkładanie baterii AA i akumulatora B50 Li	130
4.2.1	Otwarcie pokrywy akumulatora (03).....	130
4.2.2	Wkładanie/wyciąganie dwóch baterii AA (04)	130
4.2.3	Wkładanie/wyciąganie akumulatora B50 Li (05/06)	131
4.2.4	Zamknięcie pokrywy akumulatora	131
4.3	Używanie urządzenia z zasilaczem sieciowym (07).....	131
5	Obsługa	131
5.1	Włączanie/wyłączanie urządzenia (08)	131
5.2	Słuchanie radia.....	131
5.2.1	Wybór i odtwarzanie stacji (09)	131
5.2.2	Ustawienie poziomu głośności (10).....	131
5.2.3	Wyszukiwanie stacji (11).....	131
5.2.4	Zapisanie i odtwarzanie stacji (12)	132
5.3	Funkcje komfortowe	132
5.3.1	Ustawienie godziny (13)	132
5.3.2	Włączenie/wyłączenie sygnału alarmu (14)	132
5.3.3	Włączenie/wyłączenie radiobudzika (15)	132
5.3.4	Ustawienie funkcji Sleep (16).....	133
5.4	Podłączenie urządzeń zewnętrznych	133
5.4.1	Podłączenie urządzenia zewnętrznego z przodu (17).....	133
5.4.2	Podłączenie urządzenia zewnętrznego z tyłu (01, 18).....	133

5.4.3	Ładowanie smartfonu przez USB (01, 19)	133
5.4.4	Nawiązanie połączenia Bluetooth (20)	134
6	Konserwacja i pielęgnacja	134
7	Transport	134
8	Przechowywanie	135
8.1	Składowanie akumulatora i ładowarki	135
9	Utylizacja	135
10	Obsługa klienta/Serwis	136
11	Pomoc w przypadku usterek.....	137
12	Gwarancja.....	138
13	Tłumaczenie oryginalnej deklaracji zgodności WE.....	138

1 INFORMACJE DOTYCZĄCE NINIEJSZEJ INSTRUKCJI OBSŁUGI

- Wersja niemieckojęzyczna jest oryginalną instrukcją obsługi. Wszystkie pozostałe wersje językowe są tłumaczeniami oryginalnej instrukcji obsługi.
- Przed uruchomieniem należy dokładnie przeczytać niniejszą instrukcję eksploatacji. Jest to konieczne dla zapewnienia bezusterkowej pracy i bezpiecznej obsługi.
- Poniższa instrukcja obsługi winna być przechowywana zawsze w sposób umożliwiający jej wykorzystanie w celu uzyskania informacji dotyczących urządzenia.
- Urządzenie może być przekazywane wyłącznie wraz z instrukcją obsługi.
- Należy stosować się do wskazówek dot. bezpieczeństwa i ostrzegawczych zawartych w niniejszej instrukcji obsługi.

1.1 Objaśnienia rysunkowe i słowa ostrzegawcze



NIEBEZPIECZEŃSTWO!

Oznacza niebezpieczeństwo prowadzące do śmierci lub ciężkich obrażeń ciała.



OSTRZEŻENIE!

Oznacza potencjalne niebezpieczeństwo mogące prowadzić do śmierci lub ciężkich obrażeń ciała.



OSTROŻNIE!

Oznacza potencjalne niebezpieczeństwo mogące prowadzić do średnich lub lekkich obrażeń ciała.

UWAGA!

Oznacza potencjalne niebezpieczeństwo mogące prowadzić do szkód rzeczowych.



WSKAZÓWKA

Szczególne wskazówki ułatwiające zrozumienie instrukcji i obsługi.

2 OPIS PRODUKTU

Wytrzymałe radio internetowe WR 2000 nadaje się doskonale do zastosowań na budowie, w ogrodzie, garażu, w przydomowym warsztacie i innych podobnych miejscach. Są one możliwe dzięki dobremu zabezpieczeniu przed pyłem i bryzgamy wody.

2.1 Użytkowanie zgodne z przeznaczeniem

Radio akumulatorowe jest przeznaczone do odtwarzania muzyki w obszarach prywatnych.

Opisywane urządzenie jest przeznaczone do zastosowania w ramach użytku prywatnego. Każde inne zastosowanie oraz niedozwolone zmiany lub modyfikacje traktowane są jako eksploatacja niezgodna z przeznaczeniem i prowadzą do utraty gwarancji i ważności deklaracji zgodności (znak CE) oraz do wyłączenia wszelkiej odpowiedzialności producenta za szkody poniesione przez użytkownika lub osoby trzecie.

2.2 Możliwe przewidywane nieprawidłowe użycie

- Nie używać urządzenia przy silnym deszczu i w pobliżu powierzchni wody, np. oczek wodnych.
- Nie używać urządzenia w pobliżu silnych źródeł ciepła, np. grzejników.

2.3 Symbole umieszczone na urządzeniu

Symbol	Znaczenie
	Przed uruchomieniem przeczytać instrukcję eksploatacji!
	Podwójna izolacja
	Ostrzeżenie przed porażeniem elektrycznym
	Ostrzeżenie

2.4 Symbole na wyświetlaczu LCD

Symbol	Znaczenie
	Symbol baterii: Wskazanie stanu naładowania akumulatora
	Przekreślony symbol baterii: Akumulator jest rozładowany.
	Radiobudzik jest włączony.
	Funkcja Bluetooth jest włączona.

Symbol	Znaczenie
	Sygnal alarmowy jest włączony.

2.5 Zakres dostawy



WSKAZÓWKA

Akumulator i ładowarka nie należą do zakresu dostawy i należy je zakupić oddzielnie.

- Radio akumulatorowe jest przeznaczone do użycia z akumulatorem B50 Li (nr art. 113559).
- Do ładowania akumulatora potrzebna jest ładowarka C30 Li (nr art. 113560) lub ładowarka TC30 Li (nr art. 113561).



WSKAZÓWKA

Więcej informacji znajduje się w następujących instrukcjach obsługi:

- „akumulator litowo-jonowy B50 Li” (nr dok. 442228)
- „ładowarka C30 Li / TC30 Li do akumulatora B50 Li” (nr dok. 442230)

UWAGA!

Ryzyko uszkodzenia urządzenia i akumulatora

Używanie urządzenia z nieodpowiedni akumulatorem może spowodować uszkodzenie urządzenia i akumulatora.

- Urządzenia należy używać wyłącznie z zalecanym akumulatorem.

2.6 Przegląd produktu (01, 02)

Elementy (01)

Nr	elementu
1	Uchwyt
2	Wyświetlacz LCD
3	Panel obsługowy
4	Gniazdo DC IN do podłączenia zasilacza
5	Gniazdo wejściowe (AUX IN 1)
6	Głośnik
7	Antena
8	Przycisk odblokowujący na akumulatorze
9	Akumulator*

Nr	elementu
10	Schówek na smartfon
11	Pokrywa akumulatorów
12	Komora na baterie AA
13	Port USB
14	Gniazdo wejściowe (AUX IN 2)
15	Zasilacz

* nie należy do zakresu dostawy

Panel obsługowy (02)

Nr	elementu
1	Przyciski wyboru stacji radiowych 1–5
2	Przycisk MODE
3	Przycisk Bluetooth
4	Pokrętko regulacji głośności Volume
5	Przycisk radiobudzika
6	Przycisk wł./wył. / przycisk funkcji Sleep
7	Pokrętko/przycisk do wyszukiwania stacji Tune
8	Przycisk budzika
9	Przycisk SCAN/SET

3 ZASADY BEZPIECZEŃSTWA



NIEBEZPIECZEŃSTWO!

Śmiertelne niebezpieczeństwo i niebezpieczeństwo najcięższych obrażeń!

Nieznajomość zasad bezpieczeństwa i instrukcji obsługi może prowadzić do najcięższych obrażeń, a nawet śmierci.

- Przed użyciem urządzenia należy przestrzegać wszystkich zasad bezpieczeństwa i wskazówek podanych w niniejszej instrukcji obsługi oraz w instrukcjach, do których odniesienia się w niej znajdują.
- Wszystkie dołączone dokumenty należy zachować do późniejszego wykorzystania.

3.1 Operator

- Osoby, które nie zapoznały się z instrukcją obsługi, nie mogą używać urządzenia.

3.2 Użytkowanie i obsługa radia akumulatorowego

- Nie należy ustawiać radia akumulatorowego na niestabilnej powierzchni lub w wysoko położonym miejscu. Nie zawieszaj radia akumulatorowego za uchwyt. Może ono spaść. Skutkiem mogą być obrażenia i nieprawidłowe działanie.
- Nie siadać i nie wchodzić na radio akumulatorowe. Skutkiem mogą być obrażenia lub nieprawidłowe działanie.
- Nie dopuścić do przedostania się ciał obcych i przeniknięcia wilgoci do radia akumulatorowego, gdy pokrywa akumulatora jest otwarta.
- Urządzenie musi być suche, czyste i wolne od oleju i smaru. Do czyszczenia używać zawsze czystszej szmatki. Nie używać benzyny lub innych rozpuszczalników.

3.3 Bezpieczeństwo urządzenia

- Używać urządzenia wyłącznie w następujących warunkach:
 - Urządzenie nie jest zabrudzone.
 - Urządzenie nie wykazuje uszkodzeń.
 - Wszystkie elementy obsługowe muszą być sprawne.
- Nie zanurzać urządzenia w wodzie i nie używać go w czasie silnego deszczu.
- Nie narażać urządzenia na działanie silnych źródeł ciepła.
- Nigdy nie użytkować urządzenia ze zużytymi lub uszkodzonymi częściami. Użytkowanie urządzenia ze zużytymi lub uszkodzonymi częściami powoduje unieważnienie roszczeń gwarancyjnych po stronie producenta.
- Uszkodzone części wymieniać zawsze na oryginalne części zamienne producenta. Nie rozkładać urządzenia samodzielnie, lecz udać się do serwisu producenta.
- Używać urządzenia wyłącznie z przewidzianym akumulatorem i przewidzianymi bateriami.

3.4 Bezpieczeństwo podczas użycia z zasilaczem sieciowym

- Przed użyciem z zasilaczem sieciowym: Upewnij się, że w gnieździe występuje podane napięcie sieciowe. Każde inne napięcie sieciowe może prowadzić do pożaru lub porażenia prądem.
- Nie doprowadzić do uszkodzenia kabla sieciowego, aby uniknąć pożaru lub porażenia

prądem. Nie ciągnąć za kabel sieciowy, nie ustawiać żadnych przedmiotów na kablu sieciowym i zachować go w oryginalnym stanie.

- Wyciągnąć wtyczkę sieciową z gniazda, gdy urządzenie nie jest używane.

3.5 Wskazówki bezpieczeństwa dotyczące akumulatora

Rozdział ten zawiera wszystkie, podstawowe wskazówki dotyczące bezpieczeństwa oraz wskazówki ostrzegawcze, istotne w trakcie eksploatacji akumulatora. Należy koniecznie zapoznać się z treścią tych wskazówek!

- Akumulator wolno stosować wyłącznie zgodnie z jego przeznaczeniem, tzn. do zasilania akumulatorowych urządzeń firmy AL-KO. Ładować akumulatory wyłącznie w przeznaczonych do nich ładowarkach AL-KO.
- Wyjąć akumulator z oryginalnego opakowania bezpośrednio przed rozpoczęciem eksploatacji.
- Przed pierwszym zastosowaniem całkowicie naładować akumulator. Zawsze stosować odpowiedni typ ładowarki. Stosować się do danych i wymagań zamieszczonych w instrukcji obsługi.
- Nie użytkować akumulatora w strefach zagrożenia wybuchem i pożarem.
- W trakcie eksploatacji nie wystawiać akumulatora na działanie wilgoci i wody.
- W celu uniknięcia wystąpienia uszkodzeń oraz wydostania się oparów i elektrolitu chronić akumulator przed wysoką temperaturą, olejem i ogniem.
- Nie uderzać ani nie rzucać akumulatorem.
- Nie użytkować zabrudzonego lub mokrego akumulatora. Przed rozpoczęciem pracy oczyścić akumulator za pomocą suchej, czystej tkaniny.
- Naładowane i nieużywane akumulatory chronić przed kontaktem z metalowymi przedmiotami w celu uniknięcia zwarcia styków (np. poprzez zetknięcie ze zszywkami biurowymi, monetami, kluczami, igłami, śrubami). Zwarcie może spowodować oparzenia lub pożar.
- Nie otwierać, nie demontować ani nie rozbierać akumulatora. Zachodzi niebezpieczeństwo porażenia elektrycznego i zwarcia.
- Nieprawidłowa eksploatacja i eksploatacja uszkodzonego akumulatora może spowodować powstanie dużej ilości oparów i wydostawanie się elektrolitu. Przewietrzyc dostatecz-

nie pomieszczenie i w przypadku dolegliwości udać się do lekarza.

W przypadku kontaktu z elektrolitem dokładnie go spłukać i niezwłocznie przepłukać oczu. Następnie skontaktować się z lekarzem.

- Ten akumulator nie może być używany przez osoby nieupoważnione. Nie dotyczy to sytuacji, gdy osoby takie są nadzorowane przez osobę odpowiedzialną za ich bezpieczeństwo lub otrzymały od niej instrukcje dotyczące prawidłowej eksploatacji akumulatora. Osobami nieupoważnionymi są m.in.:
 - osoby (także dzieci) o ograniczonych możliwościach fizycznych lub umysłowych;
 - osoby bez odpowiedniego doświadczenia i/lub wiedzy o akumulatorach.
- Wykorzystywanie akumulatora przez dzieci do zabawy musi być wykluczone poprzez ich poinstruowanie i zapewnienie odpowiedniej opieki.
- Nie zostawiać akumulatora w ładowarce przez długi czas. W przypadku długiego składowania wyjąć akumulator z ładowarki.
- Jeśli urządzenie nie będzie używane przez dłuższy czas, wyjąć z niego akumulator.
- Akumulatory, które nie są eksploatowane, należy magazynować w suchym i zamkniętym miejscu. Chronić urządzenie przed wysoką temperaturą i bezpośrednim promieniowaniem słonecznym. Dzieci lub osoby nieuprawnione nie mogą mieć dostępu do akumulatora.

3.6 Wskazówki bezpieczeństwa dotyczące ładowarki

Rozdział ten zawiera wszystkie, podstawowe wskazówki dotyczące bezpieczeństwa oraz wskazówki ostrzegawcze, istotne w trakcie eksploatacji ładowarki. Należy koniecznie zapoznać się z treścią tych wskazówek!

- Ładowarkę wolno stosować wyłącznie zgodnie z jej przeznaczeniem, tzn. do ładowania odpowiednich akumulatorów. W ładowarce wolno ładować tylko oryginalne akumulatory AL-KO.
- Przed każdym uruchomieniem należy sprawdzić, czy urządzenie nie jest uszkodzone. Dotyczy to w szczególności uszkodzenia przewodu zasilającego. Urządzenie może być eksploatowane tylko i wyłącznie w nienagannym stanie technicznym.
- Nie użytkować urządzenia w strefach zagrożenia wybuchem.
- Urządzenie może być eksploatowane wyłącznie wewnątrz pomieszczeń i nie może być wystawiane na działanie wody lub wilgoci.
- Ładowarkę należy stawiać w miejscu niezagrażonym wybuchem i o dobrej wentylacji, ponieważ nagrzewa się ona w trakcie pracy. Nie zastaniać szczelin wentylacyjnych oraz nie przykrywać urządzenia.
- Przed podłączeniem ładowarki sprawdzić, czy napięcie w sieci elektrycznej spełnia wymagania podane w danych technicznych.
- Przewód zasilający może być wykorzystywany wyłącznie do podłączania ładowarki. Ładowarki nie wolno przenosić, trzymając za przewód zasilający, ani odłączać jej od gniazda sieci elektrycznej, ciągnąc za ten przewód.
- Chronić przewód zasilający przed wysoką temperaturą, olejem i kontaktem z ostrymi krawędziami. Jest to konieczne w celu uniknięcia uszkodzenia przewodu.
- W przypadku zabrudzenia lub zamoczenia ładowarki lub akumulatorów ich użytkowanie jest zabronione. Przed użyciem urządzenia i akumulatorów należy je oczyścić i osuszyć.
- Nie wolno otwierać ładowarki i akumulatorów. Zachodzi niebezpieczeństwo porażenia elektrycznego i zwarcia.
- Dla własnego bezpieczeństwa naprawę urządzenia należy zlecać specjalistycznym warsztatom, tylko przy użyciu oryginalnych części zamiennych.
- To urządzenie nie może być używane przez osoby nieupoważnione. Nie dotyczy to sytuacji, gdy osoby takie są nadzorowane przez osobę odpowiedzialną za ich bezpieczeństwo lub otrzymały od niej instrukcje dotyczące prawidłowej eksploatacji urządzenia. Osobami nieupoważnionymi są m.in.:
 - osoby (także dzieci) o ograniczonych możliwościach fizycznych lub umysłowych,
 - osoby bez odpowiedniego doświadczenia i/lub wiedzy.
- Wykorzystywanie urządzenia przez dzieci do zabawy musi być wykluczone poprzez ich poinstruowanie i zapewnienie odpowiedniej opieki.
- Nieużywane urządzenie należy magazynować w suchym i zamkniętym miejscu. Dzieci lub osoby nieuprawnione nie mogą mieć dostępu do urządzenia.

3.7 Zasady bezpieczeństwa dotyczące baterii jednorazowego użytku



OSTRZEŻENIE!

Niebezpieczeństwo wybuchu!

Baterie nieprzeznaczone do ponownego ładowania mogą eksplodować podczas ładowania i wywołać ciężkie obrażenia.

- Nie wolno nigdy ładować jednorazowych baterii!

- Zachować ostrożność podczas postępowania z bateriami. Nieprawidłowa obsługa baterii może prowadzić do ich pęknięcia i wylania elektrolitu. Wskutek tego może dojść do pożarów, obrażeń i zanieczyszczenia otoczenia.
- Gdy płynny elektrolit wyleje się z baterii, należy oczyścić komorę akumulatora, aby uniknąć dalszych uszkodzeń.
- Używać tylko baterii przeznaczonych do urządzenia.
- Nie nagrzewać ani nie rozkładać baterii.
- Nie wrzucać baterii do ognia lub wody.
- Wkładać baterie zawsze z zachowaniem prawidłowej biegunowości.
- Nie wkładać rozładowanych baterii ponownie do urządzenia.
- Stosować zawsze baterie tego samego typu.
- Wyciągnąć baterie, gdy urządzenie nie jest używane.

4 URUCHOMIENIE/WYŁĄCZENIE

4.1 Ładowanie akumulatora



OSTROŻNIE!

Zagrożenie pożarem w trakcie ładowania!

Nagrzewanie się ładowarki powoduje zagrożenie pożarem w przypadku umieszczenia jej na łatwopalnym podłożu i przy niewystarczającej wentylacji.

- Ładowarki należy używać wyłącznie na niepalnym podłożu lub w niepalnym otoczeniu.
- Jeśli występują: nie zasłaniać szczelin wentylacyjnych.



WSKAZÓWKA

Stosować się do informacji zawartych w osobnych instrukcjach eksploatacji akumulatora i ładowarki.



WSKAZÓWKA

Akumulator nie jest naładowany i należy naładować go przed pierwszym użyciem.

4.2 Wkładanie baterii AA i akumulatora B50 Li

Aby włożyć baterie AA i akumulator, należy wykonać kolejno poniższe czynności.

4.2.1 Otwarcie pokrywy akumulatora (03)

1. Pociągnij uchwyt zamykający (03/1) ku górze (03/a).
2. Naciśnij uchwyt zamykający do przodu (03/b).
3. Złóż pokrywę akumulatora (03/2) do tyłu (03/c).

4.2.2 Wkładanie/wyciąganie dwóch baterii AA (04)

Dwie standardowe baterie AA* zasilają energią pamięć stacji nadawczych, aby zapisane stacje były zachowane po wyciągnięciu akumulatora B50 Li.



WSKAZÓWKA

Zawsze należy wkładać baterie tego samego typu i o tym samym stanie naładowania. Jednoczesne włożenie różnych oraz starych i nowych baterii prowadzi do przedwczesnego wyładowania.

Warunki:

- Pokrywa akumulatora jest otwarta (patrz *Rozdział 4.2.1 "Otwarcie pokrywy akumulatora (03)", strona 130*).
 - Akumulator jest wyciągnięty (patrz *Rozdział 4.2.3 "Wkładanie/wyciąganie akumulatora B50 Li (05/06)", strona 131*).
1. Wykręć śrubokrętem* śrubę (04/1) pokrywy komory baterii (04/2).
 2. Wyciągnij pokrywę komory baterii.
 3. Włóż dwie baterie AA (04/3) do komory baterii z zachowaniem prawidłowej biegunowości. W razie potrzeby wyciągnij obie baterie AA z komory baterii.
 4. Włóż pokrywę komory baterii i ją przykręć.
 5. Włóż akumulator (patrz *Rozdział 4.2.3 "Wkładanie/wyciąganie akumulatora B50 Li (05/06)", strona 131*).
 6. Zamknij pokrywę akumulatora (patrz *Rozdział 4.2.4 "Zamknięcie pokrywy akumulatora", strona 131*).

*: nie należy do zakresu dostawy.

4.2.3 Wkładanie/wyciąganie akumulatora B50 Li (05/06)

Warunek:

- Pokrywa akumulatora jest otwarta (patrz *Rozdział 4.2.1 "Otwarcie pokrywy akumulatora (03)", strona 130*).

Montaż akumulatora w urządzeniu



WSKAZÓWKA

Jeśli nie jest możliwe łatwe wetknięcie akumulatora w prowadnicę, nie jest on włożony prawidłowo.

- Należy wówczas wyciągnąć akumulator i wsunąć go ponownie.

1. Wsuń akumulator (05/1) w prowadnicę (05/a) tak, aby było słyszalne kliknięcie. Na wyświetlaczu LCD pojawi się symbol baterii.
2. Jeżeli symbol baterii wskazuje pusty akumulator, należy go naładować (patrz *Rozdział 11 "Pomoc w przypadku usterek", strona 137*).

Wymij akumulator

1. Naciśnij przycisk odblokowania (06/1) i wyciągnij akumulator (06/2) z prowadnicy akumulatora (06/a).

4.2.4 Zamknięcie pokrywy akumulatora

1. Odchyl pokrywę akumulatora ku górze, aby przylegała do obudowy radia akumulatorowego.
2. Dociśnij mocno uchwyt zamykający, aby się zablokował.

4.3 Używanie urządzenia z zasilaczem sieciowym (07)

Radia akumulatorowego można używać z zasilaczem sieciowym zamiast akumulatora i baterii AA.

1. Odchyl gumową osłonę na gnieździe DC IN (07/1).
2. Włóż wtyczkę zasilacza (07/2) do gniazda DC IN (07/a).
3. Podłącz zasilacz (07/3) do gniazda sieciowego.

5 OBSŁUGA

5.1 Włączanie/wyłączanie urządzenia (08)



WSKAZÓWKA

W miarę możliwości nie należy używać radia akumulatorowego w pobliżu ekranu komputera lub innych urządzeń, które mogą zakłócać odbiór.

1. Rozłóż antenę (08/1) ku górze.
2. Naciśnij krótko przycisk wł./wył. (08/2).

5.2 Słuchanie radia

5.2.1 Wybór i odtwarzanie stacji (09)



WSKAZÓWKA

Aby uzyskać dobry odbiór, należy rozłożyć antenę ku górze. Jeżeli podczas wyszukiwania stacji radiowych odbiór będzie słaby, lista stacji może być pusta lub niekompletna.

Wybór pasma częstotliwości i stacji

1. Naciskaj przycisk **MODE** (09/1), aż na wyświetlaczu LCD pojawi się żądane pasmo częstotliwości — DAB lub FM (09/2).
 - Po wybraniu trybu DAB po raz pierwszy następuje automatyczne rozpoczęcie wyszukiwania stacji.
 - Ponowne uruchomienie wyszukiwania stacji: patrz *Rozdział 5.2.3 "Wyszukiwanie stacji (11)", strona 131*.
2. Po wyszukaniu stacji: Obracaj pokrętkę/przycisk do wyszukiwania stacji **[Tune]** (09/3) tak długo, aż zostanie wyświetlona żądana stacja.

Odtwarzanie stacji

1. Naciśnij pokrętkę/przycisk do wyszukiwania stacji **[Tune]** (09/3), aby odtworzyć wyświetlaną stację.
2. Lub: Zwolnij pokrętkę/przycisk do wyszukiwania stacji **[Tune]** po obroceniu. Po upływie około 5 sekund radio akumulatorowe automatycznie odtwarza wyświetlaną stację.

5.2.2 Ustawienie poziomu głośności (10)

1. Obracaj pokrętkę regulacji głośności **[Volume]** (10/1) tak długo, aż zostanie osiągnięty żądany poziom głośności:
 - Obracanie w kierunku ruchu wskazówek zegara: zwiększanie poziomu głośności.
 - Obracanie w kierunku przeciwnym do ruchu wskazówek zegara: zmniejszanie poziomu głośności.

5.2.3 Wyszukiwanie stacji (11)

W przypadku zmiany miejsca pobytu od czasu ostatniego wyszukiwania stacji należy ponownie wykonać wyszukiwanie stacji. Dzięki temu na liście stacji radia akumulatorowego zostają zapisane stacje dostępne w danej lokalizacji.

Rozpoczęcie wyszukiwania stacji

- Naciśnij przycisk **SCAN/SET** (11/1).
 - Na wyświetlaczu LCD pojawia się wskazanie: *Scanning...*
 - Po zakończeniu wyszukiwania stacji zostaje odtworzona pierwsza znaleziona stacja.

Wyszukiwanie i odtwarzanie innej stacji

- Obracaj pokrętkę/przycisk do wyszukiwania stacji [**Tune**] (11/2) tak długo, aż zostanie wyświetlona żądana stacja.
- Naciśnij pokrętkę/przycisk do wyszukiwania stacji [**Tune**] (11/2), aby odtworzyć wyświetlaną stację.
- Lub: Zwolnij pokrętkę/przycisk do wyszukiwania stacji [**Tune**] po obróceniu. Po upływie około 5 sekund radio akumulatorowe automatycznie odtwarza wyświetlaną stację.

5.2.4 Zapisanie i odtwarzanie stacji (12)

Pod każdym z pięciu przycisków wyboru stacji można zapisać stację, aby umożliwić jej szybsze wybieranie.

Warunki:

- Radio akumulatorowe jest włączone.
- Trwa odtwarzanie stacji.

Zapisanie aktualnej stacji

- Naciśnij i przytrzymaj jeden z pięciu przycisków wyboru pamięci stacji (12/1) i przytrzymaj go przez około 3 sekundy. Stacja zostaje zapisana pod naciśniętym przyciskiem.

Odtwarzanie zapisanej stacji

- Naciśnij przycisk wyboru pamięci stacji, pod którym jest zapisana dana stacja. Numer (12/2) naciśniętego przycisku wyboru pamięci stacji zostaje wyświetlony na wyświetlaczu.

5.3 Funkcje komfortowe

5.3.1 Ustawienie godziny (13)

- Naciśnij przycisk **SCAN/SET** (13/1) i przytrzymaj go przez około 3 sekundy.
 - Na wyświetlaczu LCD pojawia się wskazanie godziny. Wskazanie godziny (13/2) miga.
- Obracaj pokrętkę regulacji głośności [**Volume**] (13/3), aby ustawić wskazanie godziny.
- Naciśnij ponownie przycisk **SCAN/SET**.
 - Wskazanie minut (13/4) miga.
- Obracaj pokrętkę regulacji głośności [**Volume**], aby ustawić wskazanie minut.

- Naciśnij przycisk **SCAN/SET**, aby zakończyć proces.

5.3.2 Włączenie/wyłączenie sygnału alarmu (14)

O ustawionej godzinie rozlega się sygnał alarmu.

Ustawienie godziny alarmu

- Naciśnij przycisk budzika (14/1) i przytrzymaj go przez około 3 sekundy.
 - Na wyświetlaczu LCD pojawia się wskazanie godziny alarmu. Wskazanie godziny (14/2) miga.
- Obracaj pokrętkę regulacji głośności [**Volume**] (14/3), aby ustawić wskazanie godziny.
- Naciśnij ponownie przycisk budzika.
 - Wskazanie minut (14/4) miga.
- Obracaj pokrętkę regulacji głośności [**Volume**], aby ustawić wskazanie minut.
- Naciśnij przycisk budzika, aby zakończyć proces.

Włączenie sygnału alarmu

- Naciśnij przycisk budzika (14/1).
 - Na wyświetlaczu pojawiają się symbol budzika (14/5) i ustawiona godzina alarmu (14/6).
 - O ustawionej godzinie rozlegnie się sygnał alarmu.

Wyłączenie sygnału alarmu

- Naciśnij ponownie przycisk budzika (14/1).

5.3.3 Włączenie/wyłączenie radiobudzika (15)

O ustawionej godzinie następuje automatyczne włączenie radia i odtworzenie stacji.

Ustawienie godziny uruchomienia radiobudzika

- Naciśnij przycisk radiobudzika (15/1) i przytrzymaj go przez około 3 sekundy.
 - Na wyświetlaczu LCD pojawia się wskazanie godziny uruchomienia. Wskazanie godziny (15/2) miga.
- Obracaj pokrętkę regulacji głośności [**Volume**] (15/3), aby ustawić wskazanie godziny.
- Naciśnij ponownie przycisk radiobudzika.
 - Wskazanie minut (15/4) miga.
- Obracaj pokrętkę regulacji głośności [**Volume**], aby ustawić wskazanie minut.
- Naciśnij przycisk radiobudzika, aby zakończyć proces.

Ustawienie stacji

1. Wybór pasma częstotliwości i stacji: patrz *Rozdział 5.2.1 "Wybór i odtwarzanie stacji (09)", strona 131.*

Włączenie radiobudzika

1. Naciśnij przycisk radiobudzika (15/1).
 - Na wyświetlaczu pojawiają się symbol radiobudzika (15/5) i ustawiona godzina uruchomienia (15/6).
 - O ustawionej godzinie radio akumulatorowe się włączy.

Wyłączenie radiobudzika

1. Naciśnij ponownie przycisk radiobudzika (15/1).

5.3.4 Ustawienie funkcji Sleep (16)

Funkcja Sleep (uśpienie) umożliwia ustawienie czasu działania, po którym następuje automatyczne wyłączenie radia akumulatorowego.

1. Włącz radio akumulatorowe (patrz *Rozdział 5.1 "Włączanie/wyłączanie urządzenia (08)", strona 131.*)
2. Naciśnij i przytrzymaj przycisk wł./wyl. (16/1).
 - Rozlega się krótki dźwięk potwierdzający i na wyświetlaczu LCD pojawiają się kolejno możliwe wartości czasu działania (16/2) „02:00, 01:30, 01:00, 00:45, 00:30, 00:15”.
3. Po wyświetleniu żadanego czasu działania zwolnij przycisk wł./wyl.
 - Zostaje wyświetlony pozostały czas (16/3) do wyłączenia radia. Wskazanie odlicza czas wstecz.

5.4 Podłączenie urządzeń zewnętrznych

Do radia akumulatorowego można podłączyć urządzenia zewnętrzne, aby odtwarzać muzykę np. ze smartfonu, odtwarzacza MP3 lub CD. Radio akumulatorowe zapewnia w tym celu kilka możliwości podłączenia.



WSKAZÓWKA

Przewody do podłączenia nie należą do zakresu dostawy.



WSKAZÓWKA

Przestrzegać wskazówek zawartych w instrukcji obsługi urządzenia zewnętrznego.

5.4.1 Podłączenie urządzenia zewnętrznego z przodu (17)

1. Odchyl gumową osłonę na gnieździe AUX IN 1 (17/1).
2. Włóż przewód AUX (17/2) do gniazda AUX IN 1 (17/a).
 - Na wyświetlaczu LCD pojawia się wskazanie: AUX1.
3. Ustaw poziom głośności pokrętkiem regulacji głośności [Volume] (17/3).

5.4.2 Podłączenie urządzenia zewnętrznego z tyłu (01, 18)

1. Otwórz pokrywę akumulatora (patrz *Rozdział 4.2.1 "Otwarcie pokrywy akumulatora (03)", strona 130.*)
2. Włóż przewód AUX (18/1) do gniazda AUX IN 2 (18/2) (18/a).
 - Na wyświetlaczu LCD pojawia się wskazanie: AUX2.
3. Ustaw poziom głośności pokrętkiem regulacji głośności [Volume].
4. Podłączone urządzenie, np. smartfon, włóż do schowka (01/10), aby je przechować.
5. Zamknij pokrywę akumulatora (patrz *Rozdział 4.2.4 "Zamknięcie pokrywy akumulatora", strona 131.*)

5.4.3 Ładowanie smartfonu przez USB (01, 19)

Gniazdo prądowe USB umożliwia ładowanie smartfonu. Gniazdo prądowe USB udostępnia napięcie stałe 5 V.

1. Otwórz pokrywę akumulatora (patrz *Rozdział 4.2.1 "Otwarcie pokrywy akumulatora (03)", strona 130.*)
2. Połącz przewód USB (19/1) ze smartfonem (19/2).
3. Włóż wtyczkę (19/3) przewodu USB do gniazda USB OUT 5V1A (19/a).
4. Włóż smartfon do schowka (01/10), aby go przechować.
5. Zamknij pokrywę akumulatora (patrz *Rozdział 4.2.4 "Zamknięcie pokrywy akumulatora", strona 131.*)

5.4.4 Nawiązanie połączenia Bluetooth (20)



WSKAZÓWKA

Jakość połączenia systemu Bluetooth jest zależna od podłączanego urządzenia. Nie jest gwarantowana zgodność ze wszystkimi typami urządzeń.

Aby zapewnić dobre połączenie, odległość między urządzeniem i radiem akumulatorowym nie może być większa niż 5 metrów. Między urządzeniami nie mogą znajdować się przeszkody.

1. Włącz Bluetooth w wybranym urządzeniu.
2. Umieść urządzenie w pobliżu radia akumulatorowego.
3. Włącz radio akumulatorowe (patrz *Rozdział 5.1 "Włączanie/wyłączanie urządzenia (08)", strona 131*).
4. Naciśnij symbol Bluetooth (20/1) na radiu akumulatorowym, aby włączyć tryb Bluetooth.
 - Symbol Bluetooth (20/2) pojawia się na wyświetlaczu LCD. Na wyświetlaczu LCD migają wskazanie: `BLUETOOTH`.
5. W urządzeniu Bluetooth wybierz punkt menu: `TDR18-radio`.
 - Rozlega się dźwięk potwierdzający. Urządzenia są połączone ze sobą.
6. Ustaw poziom głośności pokrętką regulacji głośności [`Volume`] (17/3).
7. Obracaj pokrętkę/przycisk do wyszukiwania stacji [`Tune`] (17/4) tak długo, aż rozpocznie się odtwarzanie wybranego utworu.

6 KONSERWACJA I PIELĘGNACJA



OSTRZEŻENIE!

Niebezpieczeństwo obrażeń spowodowanych przez porażeniem prądem i pożar!

Ciecz wnikająca do wnętrza urządzenia może wywołać porażeniem prądem i pożar.

- Przed przystąpieniem do czynności związanych z czyszczeniem lub konserwacją należy zabrać urządzenie od źródła ciepła.
- Przed przystąpieniem do czyszczenia urządzenia należy wyciągnąć akumulator.
- Nie używać wody do czyszczenia urządzenia.

- Nie używać środków chemicznych, ponieważ mogą one spowodować uszkodzenie plastikowych elementów.
- Oczyszczyć zewnętrzną część radia akumulatorowego, przecierając ją delikatnie miękką i lekko nawilżoną szmatką.
- Zalecamy regularne czyszczenie w celu utrzymania urządzenia w stanie wolnym od kurzu i zanieczyszczeń.

7 TRANSPORT



WSKAZÓWKA

Energia znamionowa akumulatora/akumulatorów wynosi mniej niż 100 Wh. Dlatego należy przestrzegać poniższych wskazówek dotyczących transportu!

Akumulator litowo-jonowy zawarty w komplecie podlega przepisom prawa o substancjach niebezpiecznych, jednak może być transportowany w uproszczonych warunkach:

- Użytkownicy prywatni mogą transportować nieuszkodzony akumulator po drogach bez dalszych nakładów, o ile jest on zamontowany w sposób przeznaczony do handlu detalicznego, a transport służy wyłącznie do celów prywatnych. Przestrzegać górnych granic masy dla pojedynczo przesyłanych akumulatorów:
 - maks. 30 kg masy całkowitej na opakowanie w przypadku transportu drogowego, kolejowego i wodnego
 - brak górnej granicy masy w przypadku transportu lotniczego, ale maks. 2 sztuki w opakowaniu
 - W przypadku podejrzenia uszkodzenia akumulatora (np. wskutek upadku urządzenia) transport jest niedozwolony.
 - Użytkownicy komercyjni, którzy realizują transport w związku ze swoją główną działalnością (np. dostawy z i do miejsc budów lub pokazów) uproszczenia te mogą również obowiązywać.
- W obu powyższych przypadkach należy koniecznie podjąć działania, zapobiegające uwolnieniu zawartości. W innych przypadkach należy bezwzględnie przestrzegać przepisów dotyczących substancji niebezpiecznych! W przypadku nieprzestrzegania nadawcy i ewentualnie przewoźnikowi grożą surowe kary.

Pozostałe wskazówki dotyczące transportu i wysyłki

- Akumulatory litowo-jonowe transportować lub wysyłać wyłącznie w nieuszkodzonym stanie!
- Zabezpieczyć urządzenie tak, aby zapobiec niezamierzonemu uruchomieniu podczas transportu.
- Zabezpieczyć urządzenie mocnym opakowaniem zewnętrznym (karton wysyłkowy). W miarę możliwości korzystać z oryginalnego opakowania producenta.
- Zapewnić prawidłowe oznaczenie i dokumentację przesyłki podczas transportu lub wysyłki (np. za pośrednictwem poczty lub spedytora):
 - W przypadku transportu drogowego, kolejowego i wodnego należy umieścić na opakowaniu naklejkę ostrzegawczą, kiedy akumulator/akumulatory są dołączone do urządzenia. Po włożeniu lub wbudowaniu akumulatora/akumulatorów do urządzenia nie ma konieczności umieszczenia naklejki ostrzegawczej, ponieważ opakowanie zewnętrzne/opakowanie oryginalne musi być zgodne z odpowiednimi przepisami.
 - W przypadku transportu lotniczego zawsze należy umieścić naklejkę ostrzegawczą na opakowaniu. Należy przestrzegać górnych granic masy dla akumulatorów wysyłanych razem z urządzeniem: maks. 5 kg masy akumulator na paczkę i maks. 2 sztuki na paczkę w przypadku dołączenia akumulatora/akumulatorów do urządzenia.
- Uprzednio uzyskać informację o tym, czy transport jest możliwy przez wybranego usługodawcę i pokazać przesyłkę.

Zalecamy skorzystanie z pomocy specjalisty ds. substancji niebezpiecznych przy przygotowaniu przesyłki. Zastosuj się do ewentualnie obowiązujących przepisów krajowych.

8 PRZECHOWYWANIE

Po każdym użyciu należy dokładnie wyczyścić urządzenie. Urządzenie przechowywać w suchym, zamkniętym pomieszczeniu niedostępnym dla dzieci.

Przed przerwami w eksploatacji trwającymi dłużej niż 30 dni wykonać następujące czynności:

- Dokładnie oczyścić urządzenie i przechowywać je w suchym pomieszczeniu.

8.1 Składowanie akumulatora i ładowarki



NIEBEZPIECZEŃSTWO!

Zagrożenie wybuchem i pożarem!

Wybuch akumulatora w wyniku wystawienia na działanie ognia lub zetknięcia się ze źródłem wysokiej temperatury grozi śmiercią lub ciężkimi obrażeniami ciała.

- Akumulatory należy składać w chłodnym i suchym miejscu, z dala od otwartych płomieni lub źródeł wysokiej temperatury.



WSKAZÓWKA

Dzięki funkcji automatycznego rozpoznawania stanu naładowania ładowany akumulator jest zabezpieczony przed przeładowaniem. Można zatem pozostawiać podłączony do ładowarki przez pewien, jednak niezbyt długi, czas.

- Przechowywać akumulator w suchym, chronionym przed mrozem miejscu w temperaturze otoczenia od 0°C do 25°C przy stanie naładowania od ok. 40 - 60%.
- Ze względu na niebezpieczeństwo zwarcia nie przechowywać akumulatora w pobliżu przedmiotów metalowych lub zawierających kwas.
- Akumulator należy doładowywać przez ok. 50 minut co około 3 miesiące.

9 UTYLIZACJA

Wskazówki dotyczące ustawy o zużyтым sprzęcie elektrycznym i elektronicznym (ElektroG)



- Zużyte urządzenia elektryczne i elektroniczne nie mogą być utylizowane z odpadami z gospodarstwa domowego, lecz należy przekazać je do osobnej zbiórki lub utylizacji.
- Zużyte baterie lub akumulatory, które nie są na stałe wbudowane w zużyty urządzenie, należy wyciągnąć przed oddaniem urządzenia! Ich utylizacja jest regulowana przez ustawę o zużytych bateriach.
- Właściciele lub użytkownicy urządzeń elektrycznych i elektronicznych są prawnie zobowiązani do ich oddania po zużyciu.
- Użytkownik końcowy odpowiada za usunięcie danych osobowych z utylizowanego urządzenia!

Symbol przekreślonego pojemnika na odpady oznacza, że zużyte urządzenia elektryczne i elektroniczne nie mogą być utylizowane razem z odpadami z gospodarstwa domowego.

Zużyte urządzenia elektryczne i elektroniczne można nieodpłatnie oddać w następujących punktach zbiórki:

- publiczne punkty utylizacji lub zbiórki odpadów (np. komunalne punkty składowania odpadów);
- punkty sprzedaży urządzeń elektrycznych (stacjonarne i online), o ile sprzedawcy są zobowiązani do odbioru lub oferują tę usługę dobrowolnie.

Wszystkie powyższe zasady obowiązują wyłącznie w odniesieniu do urządzeń sprzedawanych i instalowanych na terenie Unii Europejskiej i objętych dyrektywą 2012/19/UE. W krajach nienależących do Unii Europejskiej obowiązywać mogą inne przepisy dotyczące utylizacji urządzeń elektrycznych i elektronicznych.

Wskazówki dotyczące ustawy o zużytych bateriach (BattG)



- Zużyte baterie i akumulatory nie mogą być utylizowane z odpadami z gospodarstwa domowego, lecz należy przekazać je do osobnej zbiórki lub utylizacji.
- Informacje na temat bezpiecznego wyciągania baterii lub akumulatorów z urządzenia elektrycznego oraz informacje na temat ich typu lub systemu chemicznego są zawarte w odpowiedniej instrukcji obsługi lub montażu.
- Właściciele lub użytkownicy baterii i akumulatorów są prawnie zobowiązani do ich oddania po zużyciu. Zwrot ogranicza się do przekazania standardowych ilości występujących w gospodarstwach domowych.

Zużyte baterie mogą zawierać szkodliwe substancje lub metale ciężkie, które mogą powodować poważne szkody dla środowiska naturalnego i zdrowia. Recykling zużytych baterii i wykorzystanie zawartych w nich zasobów przyczynia się do ochrony tych obu ważnych dóbr.

Symbol przekreślonego pojemnika na odpady oznacza, że zużyte baterie i akumulatory nie mogą być utylizowane razem z odpadami z gospodarstwa domowego.

Jeżeli pod symbolem pojemnika na odpady znajdują się dodatkowo oznaczenia Hg, Cd lub Pb, oznacza to:

- Hg: Bateria zawiera więcej niż 0,0005% rtęci
- Cd: Bateria zawiera więcej niż 0,002% kadmu
- Pb: Bateria zawiera więcej niż 0,004% ołowiu

Zużyte akumulatory i baterie można nieodpłatnie oddać w następujących punktach zbiórki:

- publiczne punkty utylizacji lub zbiórki odpadów (np. komunalne punkty składowania odpadów);
- punkty sprzedaży baterii i akumulatorów;
- punkty odbioru zużytych akumulatorów i baterii;
- punkt odbioru producenta (jeżeli nie należy on do systemu odbioru zużytych akumulatorów i baterii).

Wszystkie powyższe zasady obowiązują wyłącznie w odniesieniu do akumulatorów i baterii sprzedawanych na terenie Unii Europejskiej i objętych dyrektywą 2006/66/WE. W krajach nienależących do Unii Europejskiej obowiązywać mogą inne przepisy dotyczące utylizacji akumulatorów i baterii.

10 OBSŁUGA KLIENTA/SERWIS

Wszelkie pytania dotyczące gwarancji, naprawy lub części zamiennych należy kierować do najbliższego punktu serwisowego AL-KO.

Można go znaleźć w następującej witrynie internetowej:

www.al-ko.com/service-contacts

11 POMOC W PRZYPADKU USTEREK

Usterka	Przyczyna	Usuwanie
Radio nie działa.	Akumulator nie jest włożony lub jest włożony nieprawidłowo.	Włożyć akumulator prawidłowo.
	Akumulator jest rozładowany.	Naładuj akumulator.
	Baterie wymienne są rozładowane	Włożyć nowe baterie wymienne.
	Przełączniki są uszkodzone.	Skontaktuj się z serwisem AL-KO.
Wydajność akumulatora się zmniejsza.	Akumulator jest rozładowany.	Naładuj akumulator.
Radio zatrzymuje się podczas odtwarzania muzyki.	Akumulator jest rozładowany.	Naładuj akumulator.
	Upłynął czas eksploatacji akumulatora.	Wymień akumulator. Używać tylko oryginalnych akcesoriów producenta urządzenia.
Nie można naładować akumulatora.	Styki akumulatora są zabrudzone.	■ Skontaktuj się z serwisem AL-KO.
	Uszkodzenie akumulatora lub ładowarki.	■ Zamówić części zamienne zgodnie z kartą części zamiennych.
	Akumulator jest zbyt gorący.	■ Zaczekać, aż akumulator ostygnie.

**WSKAZÓWKA**

W przypadku zakłóceń, które nie zostały wymienione w tej tabeli, lub takich, których nie można usunąć we własnym zakresie, należy skontaktować się z naszym działem obsługi klienta.

12 GWARANCJA

Ewentualne wady materiałowe lub produkcyjne w urządzeniu usuwamy przed upływem ustawowego okresu przedawnienia roszczeń z tytułu rękojmi za wady fizyczne, dokonując wedle naszego uznania naprawy lub wymiany produktu. Okres przedawnienia ustalany jest zgodnie z prawem obowiązującym w kraju, w którym produkt został zakupiony.

Gwarancja obowiązuje tylko w przypadku:

- zastosowania się do treści niniejszej instrukcji obsługi
- prawidłowego postępowania,
- stosowania oryginalnych części zamiennych.

Gwarancja wygasa w przypadku:

- samodzielnych prób naprawy,
- samodzielnych zmian technicznych,
- zastosowania niezgodnie z przeznaczeniem.

Gwarancja nie obejmuje:

- uszkodzeń lakieru spowodowanych zwykłym zużyciem
- części zużywalnych, oznaczonych na wykazie części zamiennych ramką xxxxxx (X).

Okres gwarancji rozpoczyna się od momentu nabycia przez pierwszego użytkownika końcowego. Decydujące znaczenie ma tutaj data dokumentu zakupu. Należy zwrócić się do dystrybutora lub najbliższego autoryzowanego punktu serwisowego, przedkładając niniejszą deklarację gwarancyjną oraz dowód zakupu. Niniejsza deklaracja nie narusza ustawowych roszczeń nabywcy w stosunku do sprzedawcy z tytułu wad.

13 TŁUMACZENIE ORYGINALNEJ DEKLARACJI ZGODNOŚCI WE

Niniejszym oświadczamy na własną odpowiedzialność, że produkt we wprowadzonej przez nas na rynek wersji spełnia wymagania zharmonizowanych dyrektyw UE, standardów bezpieczeństwa UE oraz standardów obowiązujących dla danego produktu.

Produkt	Producent	Osoba sporządzająca dokumentację	
Radio akumulatorowe	AL-KO Geräte GmbH	Andreas Hedrich	
Numer seryjny	Ichenhauser Str. 14	Ichenhauser Str. 14	
G4990012	D-89359 Kötz	D-89359 Kötz	
Typ	Dyrektywy UE	Normy zharmonizowane	
WR 2000	2014/53/UE	EN 55032	EN 62479
	2014/30/UE	EN 55020	EN 300 328 V2.1.1
	2011/65/UE	EN 61000-3-2	EN 301 489-17 V3.1.1
		EN 61000-3-3	EN 60065:2014
			Kötz, 19.07.2017 r.
			
			Wolfgang Hergeth Managing Director

PŘEKLAD ORIGINÁLNÍHO NÁVODU K POUŽITÍ**Obsah**

1	K tomuto návodu k použití	141
1.1	Vysvětlení symbolů a signálních slov	141
2	Popis výrobku	141
2.1	Použití v souladu s určeným účelem	141
2.2	Možné předvídatelné chybné použití	141
2.3	Symbole na stroji	141
2.4	Symbole na displeji LCD	141
2.5	Součásti dodávky	142
2.6	Přehled výrobku (01, 02)	142
3	Bezpečnostní pokyny	142
3.1	Obsluha	142
3.2	Použití a zacházení s akumulátorovým rádiem	142
3.3	Bezpečnost stroje	143
3.4	Bezpečnost při provozu se síťovou částí	143
3.5	Bezpečnostní pokyny k akumulátoru	143
3.6	Bezpečnostní pokyny k nabíječce	144
3.7	Bezpečnostní pokyny k nenabíjitelným bateriím	144
4	Uvedení do provozu / vyřazení z provozu	145
4.1	Nabití akumulátoru	145
4.2	Vkládání baterií AA a akumulátoru B50 Li	145
4.2.1	Otevření krytu akumulátoru (03)	145
4.2.2	Vložení/odstranění dvou baterií AA (04)	145
4.2.3	Vložení/odstranění akumulátoru B50 Li (05/06)	145
4.2.4	Zavření krytu akumulátoru	145
4.3	Provoz přístroje se síťovou částí (07)	145
5	Obsluha	146
5.1	Zapnutí/vypnutí stroje (08)	146
5.2	Poslech rádia	146
5.2.1	Výběr a poslech stanic (09)	146
5.2.2	Nastavení hlasitosti (10)	146
5.2.3	Vyhledávání stanic (11)	146
5.2.4	Uložení a poslech stanic (12)	146
5.3	Komfortní funkce	147
5.3.1	Nastavení času (13)	147
5.3.2	Aktivace/deaktivace akustického alarmu (14)	147
5.3.3	Aktivace/deaktivace radiobudíku (15)	147
5.3.4	Nastavení funkce Sleep (16)	147
5.4	Připojení externích zařízení	147
5.4.1	Připojení externího zařízení zředu (17)	148
5.4.2	Připojení externího zařízení zezadu (01, 18)	148

5.4.3	Nabití smartphonu prostřednictvím USB (01, 19).....	148
5.4.4	Vytvoření spojení Bluetooth (20).....	148
6	Údržba a péče	148
7	Přeprava	148
8	Skladování	149
8.1	Skladování akumulátoru a nabíječky.....	149
9	Likvidace	149
10	Zákaznický servis/servis	150
11	Pomoc při poruchách	151
12	Záruka	152
13	Originální prohlášení o shodě ES	152

1 K TOMUTO NÁVODU K POUŽITÍ

- U německé verze se jedná o originální návod k použití. Všechny ostatní jazykové verze jsou překlady originálního návodu k použití.
- Před uvedením do provozu si bezpodmínečně pečlivě přečtěte tento návod k použití. To je předpokladem pro bezpečné práce a bezproblémové manipulace.
- Uchovávejte tento návod vždy tak, abyste si jej mohli přečíst, když budete potřebovat informace o stroji.
- Předávejte další osobám pouze výrobek s tímto návodem k použití.
- Přečtěte a dodržujte bezpečnostní pokyny a varování uvedená v tomto návodu.

1.1 Vysvětlení symbolů a signálních slov



NEBEZPEČÍ!

Označuje prostředně hrozící nebezpečnou situaci, která – pokud se jí nevyhnete – má za následek smrt nebo vážné zranění.



VÝSTRAHA!

Označuje možnou nebezpečnou situaci, která – pokud se jí nevyhnete – může mít za následek smrt nebo vážné zranění.



OPATRNĚ!

Označuje možnou nebezpečnou situaci, která by mohla mít za následek menší nebo středně těžké zranění, pokud se jí nevyhnete.

POZOR!

Označuje situaci, která by mohla mít za následek věcné škody, pokud se jí nevyhnete.



UPOZORNĚNÍ

Speciální pokyny pro lepší srozumitelnost a manipulaci.

2 POPIS VÝROBKU

Robustní a odolné akumulátorové rádio WR 2000 se používá na staveništích, na zahradě, v garáži, v hobby místnosti atd. Těchto možností použití se dosáhne rozsáhlou ochranou před prachem a stříkací vodou.

2.1 Použití v souladu s určeným účelem

Akumulátorové rádio je určeno k poslechu hudby v soukromí.

Tento přístroj je určen výhradně jen k použití v soukromém sektoru. Jakékoliv jiné používání a dále nepovolené přestavby a dodatečné montáže budou považovány za použití k jinému než určenému účelu a mají za následek zánik záruky, dále ztrátu konformity (značka CE) a odmítnutí jakékoli odpovědnosti za škody způsobené uživateli nebo třetí straně ze strany výrobce.

2.2 Možné předvídatelné chybné použití

- Přístroj nepoužívejte za silného deště a v blízkosti vodních ploch, např. zahradních jezírek.
- Přístroj nepoužívejte v blízkosti silných tepelných zdrojů, např. ohříváčů vzduchu.

2.3 Symboly na stroji

Symbol	Význam
	Před uvedením do provozu si přečtěte návod k použití!
	Dvojitá izolace
	Varování Úraz elektrickým proudem
	Varování

2.4 Symboly na displeji LCD

Symbol	Význam
	Symbol baterie: Zobrazení stavu nabití akumulátoru
	Přeškrtnutý symbol baterie: Akumulátor je vybitý.
	Radiobudík je aktivní.
	Bluetooth je aktivní.
	Akustický alarm je aktivní.

2.5 Součásti dodávky



UPOZORNĚNÍ

Akumulátor a nabíječka nejsou součástí dodávky a musí se zakoupit zvlášť.

- Akumulátorové rádio je určeno k provozu s akumulátorem B50 Li (obj. číslo 113559).
- K nabíjení akumulátorů je zapotřebí nabíječka C30 Li (obj. číslo 113560) nebo nabíječka TC30 Li (obj. číslo 113561).



UPOZORNĚNÍ

V následujících Návodech k použití naleznete další informace:

- "Lithium-iontový akumulátor B50 Li" (č. dokumentace 442228)
- "Nabíječka C30 Li / TC30 Li na akumulátory B50 Li" (č. dokumentace 442230)

POZOR!

Nebezpečí poškození stroje a akumulátoru

Je-li stroj provozován s nevhodným akumulátorem, může dojít k poškození stroje a akumulátoru.

- Stroj vždy provozujte jen s předepsaným akumulátorem.

2.6 Přehled výrobku (01, 02)

Součásti (01)

Č.	Součást
1	Držadlo
2	Displej LCD
3	Ovládací panel
4	Zdířka DC IN pro síťovou část
5	Vstupní zdířka (AUX IN 1)
6	Reproduktor
7	Anténa
8	Odblokovací tlačítko na akumulátoru
9	Akumulátor*
10	Zásuvná přihrádka pro smartphone
11	Kryt akumulátoru
12	Přihrádka pro baterie AA

Č.	Součást
13	Port USB
14	Vstupní zdířka (AUX IN 2)
15	Síťová část

*: není součástí dodávky

Ovládací pole (02)

Č.	Součást
1	Volící tlačítka ukládání stanic 1–5
2	Tlačítko MODE
3	Tlačítko Bluetooth
4	Otočný knoflík hlasitosti Volume
5	Tlačítko radiobudíku
6	Vypínač / funkční tlačítko Sleep
7	Otočné tlačítko/knoflík pro vyhledávání stanic Tune
8	Tlačítko budíku
9	Tlačítko SCAN/SET

3 BEZPEČNOSTNÍ POKYNY



NEBEZPEČÍ!

Nebezpečí života a nebezpečí nejtěžších zranění!

Neznalost bezpečnostních pokynů obsluhy může vést k těžkým zraněním a dokonce k smrti.

- Než stroj použijete, respektujte všechny bezpečnostní pokyny a pokyny k obsluze tohoto návodu k použití i návody k použití, na které jste byli odkázáni.
- Všechny dodané dokumenty uschovejte pro budoucí použití.

3.1 Obsluha

- Osoby, které nejsou seznámeny s návodem k obsluze, přístroj nesmějí používat.

3.2 Použití a zacházení s akumulátorovým rádiem

- Akumulátorové rádio nestavte na nestabilní plochu nebo na vysoko položené místo. Akumulátorové rádio nezavěšujte za rukojeť. Mohlo by spadnout. Důsledkem mohou být zranění a chybné funkce.

- Na akumulátorové rádio nesedejte nebo nestoupejte. Důsledkem mohou být zranění nebo chybné funkce.
- Do akumulátorového rádia nesmí vniknout žádná cizí tělesa a vlhkost, jestliže je kryt akumulátoru otevřený.
- Přístroj udržujte suchý, čistý a bez oleje a mastnot. K čištění vždy používejte čisté utěrky. Nepoužívejte benzín nebo jiná rozpouštědla.

3.3 Bezpečnost stroje

- Přístroj používejte jen za následujících podmínek:
 - Přístroj není znečištěný.
 - Stroj nevykazuje žádná poškození.
 - Všechny ovládací prvky fungují.
- Přístroj neponořujte do vody a nepoužívejte jej za silného deště.
- Přístroj nevystavujte horkým tepelným zdrojům.
- Stroj nikdy nepoužívejte s opotřebenými nebo vadnými díly. Je-li stroj provozován s opotřebenými nebo poškozenými díly, nemohou být vůči výrobci uplatňovány nároky na záruční plnění.
- Poškozené díly vždy nechejte vyměnit za originální náhradní díly výrobce. Přístroj sami nerozkládejte, ale vyhledejte zákaznický servis.
- Přístroj provozujte jen s připraveným akumulátorem a bateriemi.

3.4 Bezpečnost při provozu se síťovou částí

- Před provozem se síťovou částí: Přesvědčte se, zda má síťová zásuvka potřebné síťové napětí. Jakékoli jiné síťové napětí může vést k požáru nebo úrazu elektrickým proudem.
- Nesmí dojít k poškození síťového kabelu, aby bylo zabráněno požáru nebo úrazu elektrickým proudem. Netahujte za síťový kabel, na síťový kabel nestavte žádné předměty a ponechejte jej v originálním stavu.
- Nebudete-li přístroj používat, vytáhněte síťový konektor ze zásuvky.

3.5 Bezpečnostní pokyny k akumulátoru

Tento odstavec obsahuje všechny základní bezpečnostní pokyny a varování, které je třeba dodržovat při používání akumulátoru. Přečtěte si tyto pokyny!

- Akumulátor používejte pouze tak, jak bylo zamýšleno, to znamená pro výrobky společnos-

ti AL-KO s akumulátorovým napájením. Nabíjejte akumulátor pouze pomocí dodané nabíječky AL-KO.

- Vybalte nový akumulátor z originálního obalu, kdy je třeba jej použít.
- Před prvním použitím akumulátor plně nabijte a vždy používejte k tomu určenou nabíječku. Řiďte se informacemi uvedenými v tomto návodu k použití pro nabíjení akumulátorů.
- Neprovazujte akumulátor v prostředí s nebezpečím výbuchu a vzniku požáru.
- Nevystavujte akumulátor při provozu se strojem dešti a vlhkosti.
- Chraňte akumulátor před horkem, olejem a ohněm, aby se nepoškodil a neunikly z něj zplodiny a elektrolyty.
- Akumulátor neprorážejte a neházejte s ním.
- Akumulátor nepoužívejte znečištěný anebo mokrá. Vyčistěte akumulátor před použitím čistým suchým hadříkem a ponechte uschnout.
- Nabítý a nepoužívaný akumulátor udržujte v dostatečné vzdálenosti od kovových předmětů, aby nedošlo ke zkratování kontaktů (např. kancelářské spony, mince, klíče, hřebíky, šrouby). Může dojít ke zkratu nebo požáru.
- Akumulátor neotvírejte, nedemontujte anebo nedrťte. To může způsobit úraz elektrickým proudem nebo zkrat.
- Nesprávné použití a poškozené akumulátory mohou způsobit tvorbu výparů a únik elektrolytu. Prostor dostatečně větrejte a v případě obtíží vyhledejte lékaře. Při styku s elektrolytem postiženou část důkladně omyjte a oči okamžitě pořádně vypláchněte. Poté vyhledejte lékaře.
- Tento akumulátor nesmí být používán neoprávněnými osobami, pokud nejsou pod dohledem osoby zodpovědné za jejich bezpečnost, nebo pokud nezískaly instrukce o tom, jak akumulátor používat. Neoprávněné osoby jsou např.:
 - osoby (včetně dětí) se sníženými fyzickými, smyslovými nebo duševními schopnostmi.
 - osoby, které nemají zkušenosti anebo znalosti o akumulátoru.
- Děti musí být pod dozorem a vyškoleny tak, že si nebudou s akumulátorem hrát.
- Akumulátor není trvale v nabíječce. Vyjměte akumulátor pro dlouhodobější skladování z nabíječky.

- Akumulátor vyndejte z výrobku, pokud jej nebudete používat.
- Nepoužívaný výrobek vysušte a uložte v uzamčeném místě. Chraňte před teplem a přímým slunečním zářením. Neoprávněné osoby a děti nesmí mít k akumulátoru přístup.

3.6 Bezpečnostní pokyny k nabíječce

Odstavec obsahuje všechny základní bezpečnostní pokyny a varování, které je třeba dodržovat při použití nabíječky. Přečtěte si tyto pokyny!

- Stroj používejte jen k určenému účelu, tzn. k nabíjení určeného akumulátoru. Nabíječkou nabíjete pouze originální akumulátory AL-KO.
- Před každým použitím zkontrolujte, zda celé zařízení a zejména napájecí kabel a přihrádka pro baterie nevykazují poškození. Používejte výrobek pouze v bezvadném stavu.
- Neprovozujte výrobek v prostředí s nebezpečným výbuchem a vzniku požárů.
- Provozujte pouze uvnitř budov a nevystavujte dešti nebo vlhkosti.
- Nabíječku vždy pokládejte na dobře větraný a nehořlavý povrch, protože se při nabíjení zahřívá. Větrací otvory udržujte volné a výrobek nezakrývejte.
- Před připojením nabíječky se ujistěte, zda je k dispozici síťové napětí uvedené v technických údajích.
- Napájecí kabel pouze používejte pro nabíječku, ne k jinému účelu. Nabíječku nepřenašejte za napájecí kabel a nikdy nevytahujte zástrčku ze zásuvky taháním za napájecí kabel.
- Chraňte napájecí kabel před horkem, olejem a ostrými hranami, aby se nepoškodil.
- Nabíječku a akumulátor nepoužívejte znečištěný anebo mokrá. Před použitím výrobek a akumulátor vyčistěte a vysušte.
- Nabíječku ani akumulátor neotvírejte. To může způsobit úraz elektrickým proudem nebo zkrat.
- Nechte výrobek opravit pro vaši bezpečnost pouze kvalifikovaným odborníkem a za použití originálních náhradních dílů.
- Stroj nesmí být používán neoprávněnými osobami, pokud nejsou pod dohledem osoby zodpovědné za jejich bezpečnost, nebo pokud nezískaly instrukce o tom, jak stroj používat. Neoprávněné osoby jsou např.:

- osoby (včetně dětí) se sníženými fyzickými, smyslovými nebo duševními schopnostmi
 - osoby, které nemají zkušenosti anebo znalosti o výrobku.
- Děti musí být pod dozorem a vyškoleny tak, že si nebudou s výrobkem hrát.
 - Nepoužívaný přístroj vysušte a uložte v uzamčeném místě. Neoprávněné osoby a děti nesmí mít přístup k výrobku.

3.7 Bezpečnostní pokyny k nenabíjitelným bateriím



VÝSTRAHA!

Nebezpečí výbuchu!

Nenabíjitelné baterie mohou při nabíjení vybuchnout a způsobit těžká poranění.

- Nikdy nenabíjete nenabíjitelné baterie!
- S bateriemi zacházejte opatrně. Neodborné zacházení s bateriemi může vést k jejich narušení a úniku elektrolytu. Tím může docházet k požárům, poraněním a znečištění prostředí.
- Jestliže z baterií unikl elektrolyt, pak přihrádku vytřete do čista, aby nedošlo k dalšímu poškození.
- Používejte jen baterie určené pro tento přístroj.
- Nesmíte baterie zahřívát nebo rozkládat.
- Baterie neházejte do ohně nebo vody.
- Při vkládání baterií dbejte na správné umístění kladného a záporného pólu.
- Vybité baterie opětovně nevklaďte do přístroje.
- Vždy vkládejte baterie stejného typu.
- Pokud přístroj nepoužíváte, baterie vyjměte.

4 UVEDENÍ DO PROVOZU / VYŘAZENÍ Z PROVOZU

4.1 Nabití akumulátoru



OPATRŇ!

Nebezpečí požáru při nabíjení!

Kvůli zahřívání nabíječky hrozí nebezpečí požáru, jestliže je postavena na hořlavý podklad a není dostatečně odvětrávána.

- Provozujte nabíječku vždy na nehořlavém povrchu, popř. v nehořlavém prostředí.
- Je-li k dispozici: Větrací otvory udržujte volné.



UPOZORNĚNÍ

Dodržujte samostatné návody k používání akumulátoru a nabíječky.



UPOZORNĚNÍ

Akumulátor není nabitý a před prvním použitím jej musíte nabít.

4.2 Vkládání baterií AA a akumulátoru B50 Li

Při vkládání baterií AA a akumulátoru postupujte podle následujícího pořadí.

4.2.1 Otevření krytu akumulátoru (03)

1. Uzavírací rukojeť (03/1) táhněte směrem nahoru (03/a).
2. Zatlačte uzavírací rukojeť směrem dopředu (03/b).
3. Kryt akumulátoru (03/2) sklopte směrem dozadu (03/c).

4.2.2 Vložení/odstranění dvou baterií AA (04)

Dvě běžné baterie AA* zásobují ukládání stanic proudem, aby při vytažení akumulátoru B50 Li zůstaly zachovány uložené stanice.



UPOZORNĚNÍ

Vždy vkládejte baterie stejného typu a se stejným stavem nabití. Současné vkládání různých, rovněž i starých a nových baterií, vede k předčasnému vybití.

Předpoklady:

- Kryt akumulátoru je otevřený (viz *Kapitola 4.2.1 "Otevření krytu akumulátoru (03)", strana 145*).

- Akumulátor je odstraněný (viz *Kapitola 4.2.3 "Vložení/odstranění akumulátoru B50 Li (05/06)", strana 145*).

1. Šroubovákem* vyšroubujte šroub (04/1) víka přihrádky na baterie (04/2).
2. Sejměte kryt přihrádky na baterie.
3. Dvě baterie AA (04/3) vložte do přihrádky se správným umístěním kladného a záporného pólu. Popř. obě baterie AA vyjměte z přihrádky.
4. Nasadte víko přihrádky na baterie a zase ji pevně našroubujte.
5. Vložte akumulátor (viz *Kapitola 4.2.3 "Vložení/odstranění akumulátoru B50 Li (05/06)", strana 145*).
6. Uzavřete kryt akumulátoru (viz *Kapitola 4.2.4 "Zavření krytu akumulátoru", strana 145*).

*: není součástí dodávky.

4.2.3 Vložení/odstranění akumulátoru B50 Li (05/06)

Předpoklad:

- Kryt akumulátoru je otevřený (viz *Kapitola 4.2.1 "Otevření krytu akumulátoru (03)", strana 145*).

Vložení akumulátoru



UPOZORNĚNÍ

Není-li možné akumulátor lehce zasunout do vedení, pak není správně vložen.

- Odstraňte akumulátor a znovu jej zasuňte.

1. Akumulátor (05/1) zasuňte do vedení (05/a), až uslyšíte kliknutí. Na displeji LCD se zobrazí symbol baterie.
2. Akumulátor nabijte, jestliže symbol baterie ukazuje, že je akumulátor prázdný (viz *Kapitola 11 "Pomoc při poruchách", strana 151*).

Vyjmutí akumulátoru

1. Stiskněte odblokovací tlačítko (06/1) a akumulátor (06/2) vytáhněte z vedení (06/a).

4.2.4 Zavření krytu akumulátoru

1. Kryt akumulátoru vyklepote nahoru, až bude ležet na tělese akumulátorového rádia.
2. Uzavírací rukojeť pevně přitlačte, až zaskočí.

4.3 Provoz přístroje se síťovou částí (07)

Akumulátorové rádio můžete provozovat se síťovou částí, místo s akumulátorem nebo bateriemi AA.

1. Odklopte pryžový kryt zdířky DC IN (07/1).
2. Konektor síťové části (07/2) zasuňte do zdířky DC IN (07/a).
3. Síťovou část (07/3) zasuňte do síťové zásuvky.

5 OBSLUHA

5.1 Zapnutí/vypnutí stroje (08)



UPOZORNĚNÍ

Akumulátorové rádio pokud možno neprovazujte v blízkosti počítačové obrazovky nebo jiných zařízení, která by mohla rušit příjem.

1. Anténu (08/1) vyklopte nahoru.
2. Krátce stiskněte vypínač (08/2).

5.2 Poslech rádia

5.2.1 Výběr a poslech stanic (09)



UPOZORNĚNÍ

Pro dobrý příjem vysuňte anténu nahoru. Jestliže je během hledání stanice špatný příjem, může být seznam stanic prázdný nebo nekompletní.

Výběr frekvence a stanice

1. Stiskněte tlačítko **MODE** (09/1), až se na displeji LCD zobrazí požadovaná frekvence – DAB nebo FM (09/2).
 - Pokud režim DAB zvolíte poprvé, automaticky se spustí vyhledávání stanic.
 - Opětovné spuštění vyhledávání stanic: viz *Kapitola 5.2.3 "Vyhledávání stanic (11)", strana 146.*
2. Po vyhledávání stanic: Otočným tlačítkem/knoflíkem pro vyhledávání stanic [**Tune**] (09/3) otáčejte tak dlouho, až se zobrazí požadovaná stanice.

Poslech stanice

1. K poslechu zobrazené stanice stiskněte otočného tlačítka/knoflík pro vyhledávání stanic [**Tune**] (09/3).
2. Nebo: Po otočení uvolněte otočné tlačítko/knoflík pro vyhledávání stanic [**Tune**]. Asi po 5 sekundách automaticky začne v akumulátorovém rádiu hrát zobrazená stanice.

5.2.2 Nastavení hlasitosti (10)

1. Knoflíkem hlasitosti [**Volume**] (10/1) otáčejte tak dlouho, až je dosaženo požadované hlasitosti:
 - Otáčení ve směru hodinových ručiček: Zvýšení hlasitosti.
 - Otáčení proti směru hodinových ručiček: Snížení hlasitosti.

5.2.3 Vyhledávání stanic (11)

Pokud se po posledním vyhledávání stanic přemístíte na jiné místo, pak byste měli provést opětovné vyhledávání stanic. Tak budou v seznamu stanic akumulátorového rádia uloženy stanice dostupné na tomto místě.

Spuštění vyhledávání stanic

1. Stiskněte tlačítko **SCAN/SET** (11/1).
 - Na displeji se zobrazí LCD: *Scanning...*
 - Po ukončení vyhledávání stanic začne hrát první nalezená stanice.

Vyhledávání a poslech dalších stanic

1. Otočným tlačítkem/knoflíkem pro vyhledávání stanic [**Tune**] (11/2) otáčejte tak dlouho, až se zobrazí požadovaná stanice.
2. K poslechu zobrazené stanice stiskněte otočného tlačítka/knoflík pro vyhledávání stanic [**Tune**] (11/2).
3. Nebo: Po otočení uvolněte otočné tlačítko/knoflík pro vyhledávání stanic [**Tune**]. Asi po 5 sekundách automaticky začne v akumulátorovém rádiu hrát zobrazená stanice.

5.2.4 Uložení a poslech stanic (12)

Na každé z pěti volicích tlačítek ukládání stanic můžete uložit jednu stanici k rychlé volbě.

Předpoklady:

- Akumulátorové rádio je zapnuté.
- Stanice hraje.

Uložení aktuální stanice

1. Stiskněte jedno z pěti volicích tlačítek ukládání stanic (12/1) a držte jej stisknuté asi 3 sekundy. Stanice bude uložena na stisknutém tlačítku.

Poslech uložené stanice

1. Stiskněte volicí tlačítko ukládání stanic, na kterém je uložena stanice. Na displeji se zobrazí číslo (12/2) stisknutého volicího tlačítka ukládání stanic.

5.3 Komfortní funkce

5.3.1 Nastavení času (13)

- Na asi 3 sekundy stiskněte tlačítko **SCAN/SET** (13/1) a držte jej stisknuté.
 - Na displeji LCD se zobrazí čas. Bliká ukazatel hodin (13/2).
- K nastavení ukazatele hodin otáčejte knoflíkem hlasitosti [**Volume**] (13/3).
- Znovu stiskněte tlačítko **SCAN/SET**.
 - Bliká ukazatel minut (13/4).
- K nastavení ukazatele minut otáčejte knoflíkem hlasitosti [**Volume**].
- K ukončení procesu stiskněte tlačítko **SCAN/SET**.

5.3.2 Aktivace/deaktivace akustického alarmu (14)

Ve vámi nastavený čas zazní akustický signál.

Nastavení času alarmu

- Na asi 3 sekundy stiskněte tlačítko budíku (14/1) a držte jej stisknuté.
 - Na displeji LCD se zobrazí čas alarmu. Bliká ukazatel hodin (14/2).
- K nastavení ukazatele hodin otáčejte knoflíkem hlasitosti [**Volume**] (14/3).
- Znovu stiskněte tlačítko budíku.
 - Bliká ukazatel minut (14/4).
- K nastavení ukazatele minut otáčejte knoflíkem hlasitosti [**Volume**].
- K ukončení procesu stiskněte tlačítko budíku.

Aktivace signálu alarmu

- Stiskněte tlačítko budíku (14/1).
 - Na displeji LCD se zobrazí symbol budíku (14/5) a nastavený čas alarmu (14/6).
 - V nastavenou dobu zazní signál alarmu.

Deaktivace signálu alarmu

- Znovu stiskněte tlačítko budíku (14/1).

5.3.3 Aktivace/deaktivace radiobudíku (15)

Ve vámi nastavenou dobu se automaticky spustí rádio a začne hrát vybraná stanice.

Nastavení doby spuštění radiobudíku

- Na asi 3 sekundy stiskněte tlačítko radiobudíku (15/1) a držte jej stisknuté.
 - Na displeji LCD se zobrazí doba spuštění. Bliká ukazatel hodin (15/2).
- K nastavení ukazatele hodin otáčejte knoflíkem hlasitosti [**Volume**] (15/3).

- Znovu stiskněte tlačítko radiobudíku.
 - Bliká ukazatel minut (15/4).
- K nastavení ukazatele minut otáčejte knoflíkem hlasitosti [**Volume**].
- K ukončení procesu stiskněte tlačítko radiobudíku.

Nastavení stanice

- Výběr frekvence a stanice: viz *Kapitola 5.2.1 "Výběr a poslech stanic (09)", strana 146.*

Aktivace radiobudíku

- Stiskněte tlačítko radiobudíku (15/1).
 - Na displeji LCD se zobrazí symbol radiobudíku (15/5) a nastavená doba spuštění (15/6).
 - V nastavenou dobu se spustí akumulátorové rádio.

Deaktivace radiobudíku

- Znovu stiskněte tlačítko radiobudíku (15/1).

5.3.4 Nastavení funkce Sleep (16)

Funkcí Sleep můžete nastavit, po jaké době se akumulátorové rádio automaticky vypne.

- Zapněte akumulátorové rádio (viz *Kapitola 5.1 "Zapnutí/vypnutí stroje (08)", strana 146.*)
- Stiskněte vypínač (16/1) a držte jej stisknutý.
 - Zazní krátký potvrzovací tón a na displeji LCD se za sebou zobrazí možné doby spuštění (16/2) „02:00, 01:30, 01:00, 00:45, 00:30, 00:15“.
- Po zobrazení požadované doby spuštění uvolněte vypínač.
 - Zobrazí se doba (16/3) zbývajících do vypnutí rádia. Na indikaci probíhá odpočítávání času.

5.4 Připojení externích zařízení

K akumulátorovému rádiu můžete připojit externí zařízení k přehrávání hudby, např. smartphone, přehrávač MP3, přehrávač CD. Akumulátorové rádio nabízí více možností připojení.



UPOZORNĚNÍ

Připojovací kabely nejsou součástí dodávky.



UPOZORNĚNÍ

Dodržujte pokyny uvedené v návodu k obsluze externího zařízení.

5.4.1 Připojení externího zařízení zpředu (17)

1. Odklopte pryžový kryt zdířky AUX IN 1 (17/1).
2. Konektor kabelu AUX (17/2) zasuňte do zdířky AUX IN 1 (17/a).
 - Na displeji LCD se zobrazí: AUX1.
3. Knoflíkem [Volume] (17/3) nastavte hlasitost.

5.4.2 Připojení externího zařízení zezadu (01, 18)

1. Otevřete kryt akumulátoru (viz *Kapitola 4.2.1 "Otevření krytu akumulátoru (03)", strana 145*).
2. Konektor kabelu AUX (18/1) zasuňte do zdířky AUX IN 2 (18/2) (18/a).
 - Na displeji LCD se zobrazí: AUX2.
3. Knoflíkem [Volume] nastavte hlasitost.
4. Připojený přístroj, např. smartphone, k uložení zasunout do zásuvné přihrádky (01/10).
5. Uzavřete kryt akumulátoru (viz *Kapitola 4.2.4 "Zavření krytu akumulátoru", strana 145*).

5.4.3 Nabítí smartphonu prostřednictvím USB (01, 19)

Proudovou přípojkou USB můžete nabít akumulátor smartphonu. Proudová přípojka USB dodává stejnosměrné napětí 5 V.

1. Otevřete kryt akumulátoru (viz *Kapitola 4.2.1 "Otevření krytu akumulátoru (03)", strana 145*).
2. Kabel USB (19/1) spojte se smartphonem (19/2).
3. Konektor (19/3) kabelu USB zasuňte do zdířky USB OUT 5V1A (19/a).
4. Smartphone k uložení zasuňte do zásuvné přihrádky (01/10).
5. Uzavřete kryt akumulátoru (viz *Kapitola 4.2.4 "Zavření krytu akumulátoru", strana 145*).

5.4.4 Vytvoření spojení Bluetooth (20)



UPOZORNĚNÍ

Kvalita spojení systému Bluetooth závisí na spojaném zařízení. Kompatibilita se všemi typy zařízení není zaručena. Pro dobré spojení by vzdálenost mezi zařízeními a akumulátorovým rádiem neměla činit více než 5 m. Mezi zařízeními se nesmí nacházet žádné překážky.

1. Na požadovaném zařízení aktivujte Bluetooth.

2. Zařízení umístěte do blízkosti akumulátorového rádia.
3. Zapněte akumulátorové rádio (viz *Kapitola 5.1 "Zapnutí/vypnutí stroje (08)", strana 146*).
4. K aktivaci režimu Bluetooth stiskněte tlačítko Bluetooth (20/1) na akumulátorovém rádiu.
 - Na displeji LCD se zobrazí symbol Bluetooth (20/2). Na displeji LCD bliká: BLUETOOTH.
5. Na vašem zařízení Bluetooth zvolte bod nabídky: TDR18-radio.
 - Zánětní potvrzovací tón. Zařízení jsou vzájemně spojena.
6. Knoflíkem [Volume] (17/3) nastavte hlasitost.
7. Otočným tlačítkem/knoflíkem pro vyhledávání stanic [Tune] (17/4) otáčejte tak dlouho, až bude hrát požadovaný název skladby.

6 ÚDRŽBA A PÉČE



VÝSTRAHA!

Nebezpečí poranění elektrickým proudem a požárem!

Kapalina vnikající dovnitř přístroje může vyvolat poranění elektrickým proudem a požárem.

- Před čištěním nebo údržbou přístroje odpojte od proudového zdroje.
- Před čištěním přístroje odstraňte akumulátor.
- K čištění přístroje nepoužívejte vodu.
- Nepoužívejte chemické prostředky, protože by mohly poškodit plastové díly.
- Čištění provádějte jen měkkou a mírně navlhčenou utěrkou, vnější část akumulátorového rádia vyčistěte jemným třením.
- Doporučujeme pravidelné čištění k odstranění prachu a nečistot ze stroje.

7 PŘEPRAVA



UPOZORNĚNÍ

Jmenovitá energie akumulátoru/akumulátorů činí méně než 100 Wh. Proto dodržujte následující pokyny pro přepravu!

Obsažený lithium-iontový akumulátor podléhá předpisům pro nebezpečné náklady, ale může být však přepravován za jednodušších podmínek:

- Soukromým uživatelem může být nepoškozený akumulátor přepravován po silnici bez jakýchkoli dalších požadavků, jestliže je zabalen v rámci maloobchodního prodeje a přeprava slouží pro soukromé účely. Je třeba dodržovat horní meze hmotnosti pro jednotlivě zasílané akumulátory:
 - max. celková hmotnost 30 kg na balík při přepravě po silnici, železnici a vodě
 - bez horní meze hmotnosti při letecké přepravě, ale max. 2 kusy na balík
- Máte-li podezření na poškození akumulátoru (např. po pádu stroje), není přeprava dovolena.
- Komerční uživatelé, kteří provádí přepravu ve spojení s hlavní činností (např. dodávky z a ke stavenišťům nebo předváděcím akcím), mohou rovněž využívat toto zjednodušení.

V obou shora uvedených případech musí být nutně učiněna předběžná opatření k zamezení uvolnění obsahu. V dalších případech musí být bezpodmínečně dodržovány předpisy zákona o nebezpečném zboží! Při nedodržování odesílateli a event. i dopravci hrozí velké pokuty.

Další pokyny k přepravě a odeslání

- Lithium-iontové akumulátory můžete přepravovat, popř. odesílat jen v nepoškozeném stavu!
- Stroj zabezpečte tak, aby během přepravy nemohlo dojít k neúmyslnému zapnutí.
- Stroj zabezpečte silným vnějším obalem (kartonem). Pokud možno používejte originální obal výrobce.
- Při přepravě, popř. odeslání zajistěte správné označení a dokumentaci zásilky (např. balíkovou službou nebo přepravní společností):
 - Při přepravě po silnici, železnici a vodě musíte na obal umístit výstražnou nálepku, jestliže je ke stroji přiložen akumulátor (akumulátory). Je-li akumulátor (akumulátory) vložen, popř. zabudován do stroje, není potřebná výstražná nálepka, protože vnější/originální obal musí již odpovídat stanovenými předpisy.
 - Při letecké přepravě musí být v každém případě na obal umístěna výstražná nálepka. Je třeba dodržovat horní meze hmotnosti pro akumulátory zaslané společně se strojem: hmotnost akumulátoru max. 5 kg na balík a max. 2 kusy na balík, jestliže je ke stroji přiložen akumulátor (akumulátory).

- Předem se informujte, zda je možná přeprava vámi zvoleným poskytovatelem služeb, a nahlaste svou zásilku.

Doporučujeme vám obrátit se na odborníka na nebezpečné zboží k přípravě zásilky. Dodržujte případné další předpisy dané země.

8 SKLADOVÁNÍ

Po každém použití přístroj důkladně očistěte. Přístroj uchovávejte na suchém, uzamykatelném místě a mimo dosah dětí.

Před přestávkami delšími než 30 dní proveďte následující práce:

- Stroj důkladně vyčistěte a uschovejte v suché místnosti.

8.1 Skladování akumulátoru a nabíječky



NEBEZPEČÍ

Nebezpečí výbuchu a požáru!

Osoby budou usmrceny nebo těžce zraněny, jestliže akumulátor vybuchne, protože byl skladován u otevřeného ohně nebo zdroje tepla.

- Akumulátor skladujte v chladu a suchu, nikdy však ne u otevřeného ohně nebo zdroje tepla.



UPOZORNĚNÍ

Akumulátor je při nabíjení chráněn vůči přebíjení automatickým rozpoznáním stavu nabití, a může tak určitou dobu zůstat spojený s nabíječkou, ne však dlouhodobě.

- Akumulátor skladuje na suchém místě chráněném před mrazem při teplotě okolí mezi 0 °C a 25 °C a nabitý na cca 40 - 60 %.
- Z důvodu nebezpečí zkratu nikdy neskladujte akumulátory v blízkosti kovových předmětů nebo předmětů obsahujících kyselinu.
- Akumulátor přibližně po 3 měsících skladování dobíjejte po dobu 50 minut.

9 LIKVIDACE

pokyny k zákonu o elektrických a elektronických zařízeních (ElektroG)



- Elektrická a elektronická zařízení nepatří do domácího odpadu, ale odváží se k roztřídění, příp. k ekologické likvidaci!

- Staré baterie nebo akumulátory, které nejsou zabudovány do stroje pevně, je nezbytné před odevzdáním vyjmout! Jejich likvidace se řídí zákonem o bateriích.
- Vlastník, příp. uživatel elektrických a elektronických zařízení mají zákonnou povinnost je po použití vrátit.
- Konečný uživatel má vlastní odpovědnost za smazání svých osobních dat na likvidovaném starém stroji!

Symbol přeškrtnutého kontejneru na odpady znamená, že se elektrická a elektronická zařízení nesmí likvidovat prostřednictvím komunálního odpadu.

Elektrická a elektronická zařízení lze bezplatně odevzdat na následujících místech:

- Veřejnoprávní sběrné nebo likvidační stanice (např. komunální sběrné dvory)
- Prodejny elektrospotřebičů (stále a online), pokud má obchodník povinnost zpětného odběru, anebo ho nabízí dobrovolně.

Tato prohlášení platí pouze pro zařízení, která jsou instalována a prodávána v zemích Evropské unie a podléhají evropské právní směrnici 2012/19/EU. V zemích mimo Evropskou unii mohou platit odlišná ustanovení o likvidaci elektrických a elektronických zařízení.

Pokyny k zákonu o likvidaci baterií (BattG)



- Staré baterie a akumulátory nepatří do domácího odpadu, ale odvázejí se k roztřídění, příp. k ekologické likvidaci!
- Kvůli bezpečnému vyjmutí baterií nebo akumulátorů z elektropřístroje a pro informace o jeho typu, resp. o chemickém systému dbejte na následující údaje v návodu na použití, příp. montážním návodu.
- Vlastník, příp. uživatel baterií nebo akumulátorů mají zákonnou povinnost je po použití vrátit. Odevzdávání se omezuje na běžné množství v domácnosti.

Staré baterie mohou obsahovat škodliviny nebo těžké kovy, které mohou poškozovat životní prostředí a zdraví. Zužitkování starých baterií a využití v nich obsažených zdrojů přispívá k ochraně obou těchto důležitých statků.

Symbol přeškrtnutého kontejneru na odpady znamená, že se baterie a akumulátory nesmí likvidovat prostřednictvím komunálního odpadu.

Pokud se pod odpadkovým kontejnerem nacházejí nadto znaky Hg, Cd nebo Pb, označuje se tím následující:

- Hg: Baterie obsahuje víc než 0,0005 % rtuti
 - Cd: Baterie obsahuje víc než 0,002 % kadmia
 - Pb: Baterie obsahuje víc než 0,004 % olova
- Baterie a akumulátory lze bezplatně odevzdat na následujících místech:
- Veřejnoprávní sběrné nebo likvidační stanice (např. komunální sběrné dvory)
 - Prodejní místa baterií a akumulátorů
 - Ve sběrných zařízeních společného systému odběru použitých baterií a nepotřebných zařízení
 - Ve sběrných zařízeních výrobce (pokud je členem společného systému zpětného odběru)

Tato prohlášení platí pouze pro baterie a akumulátory, které se prodávají v zemích Evropské unie a podléhají evropské právní směrnici 2006/66/ES. V zemích mimo Evropskou unii mohou platit odlišná ustanovení o likvidaci baterií a akumulátorů.

10 ZÁKAZNICKÝ SERVIS/SERVIS

Máte-li nějaké dotazy k záruce, opravě nebo náhradním dílům, obraťte se prosím na nejbližší servis AL-KO.

Najdete je na internetu pod následující adresou: www.al-ko.com/service-contacts

11 POMOC PŘI PORUCHÁCH

Porucha	Příčina	Odstranění
Rádio neběží.	Akumulátor chybí nebo není správně vložen.	Akumulátor správně nasadte.
	Akumulátor je vybitý.	Nabijte akumulátor.
	Náhradní baterie jsou vybité.	Vložte nové náhradní baterie.
	Spínače jsou poškozené.	Obratě se na servis AL-KO.
Slábne výkon akumulátoru.	Akumulátor je vybitý.	Nabijte akumulátor.
Rádio se zastaví při přehrávání hudby.	Akumulátor je vybitý.	Nabijte akumulátor.
	Životnost akumulátoru skončila.	Vyměňte akumulátor. Používejte pouze originální příslušenství od výrobce.
Akumulátor není možné nabít.	Kontakty akumulátoru jsou znečištěné.	■ Obratě se na servis AL-KO.
	Akumulátor anebo nabíječka vykazují vadu.	■ Objednávejte náhradní díly podle karty náhradních dílů.
	Akumulátor je příliš horký.	■ Nechte akumulátor vychladnout.

**UPOZORNĚNÍ**

V případě poruch, které nejsou v této tabulce uvedené nebo které nemůžete sami odstranit, se obraťte na náš zákaznický servis.

12 ZÁRUKA

Případné vady na materiálu či výrobní závady na výrobku odstraníme během zákonné lhůty pro reklamaci nedostatků, a to dle našeho uvážení buď opravou, nebo dodáním náhradního výrobku. Lhůta pro reklamaci nedostatků se řídí právními ustanoveními země, ve které byl výrobek zakoupen.

Naše záruka platí jen v následujících případech: Záruka zaniká v následujících případech:

- Dodržujte tento návod k obsluze
 - Řádné zacházení
 - Použití originálních náhradních dílů
- Svévolné pokusy o opravu
 - Svévolné technické změny
 - Používání v rozporu s určeným účelem

Ze záruky jsou vyloučeny:

- Škody na laku, které jsou způsobeny normálním opotřebením.
- Opotřebené díly, které jsou na kartě náhradních dílů [xxxxxx (x)] označeny rámečkem.

Záruční doba začíná dnem nákupu prvním koncovým uživatelem. Rozhodující je datum na nákupním dokladu. S tímto záručním listem a originálem nákupního dokladu se obraťte na svého prodejce nebo nejbližší autorizovaný servis pro zákazníky. Zákonné nároky kupujícího na reklamaci nedostatků vůči prodávajícímu zůstávají tímto prohlášením nedotčeny.

13 PŘEKLAD ORIGINÁLNÍHO PROHLÁŠENÍ O SHODĚ ES

Tímto na vlastní odpovědnost prohlašujeme, že tento výrobek v provedení, které uvádíme na trh, odpovídá požadavkům harmonizovaných směrnic EU, bezpečnostních standardů EU, a standardům specifickým pro daný výrobek.

Výrobek

Akumulátorové rádio

Výrobní číslo

G4990012

Typ

WR 2000

Výrobce

AL-KO Geräte GmbH
Ichenhauser Str. 14
D-89359 Kötz

Směrnice EU

2014/53/EU
2014/30/EU
2011/65/EU

Osoba zplnomocněná za dokumentaci

Andreas Hedrich
Ichenhauser Str. 14
D-89359 Kötz

Harmonizované normy

EN 55032 EN 62479
EN 55020 EN 300 328 V2.1.1
EN 61000-3-2 EN 301 489-17 V3.1.1
EN 61000-3-3 EN 60065:2014

Kötz, 19.7.2017



Wolfgang Hergeth
Managing Director

PREKLAD ORIGINÁLNEHO NÁVODU NA POUŽITIE**Obsah**

1	O tomto návode na použitie	155
1.1	Vysvetlenie symbolov a signálne slová	155
2	Popis výrobku	155
2.1	Používanie v súlade s určením	155
2.2	Možné predvídateľné chybné použitie	155
2.3	Symboly na zariadenie	155
2.4	Symboly na LCD displeji	155
2.5	Rozsah dodávky	156
2.6	Prehľad výrobku (01, 02)	156
3	Bezpečnostné pokyny	156
3.1	Obsluha	157
3.2	Používanie a zaobchádzanie s akumulátorovým rádiom	157
3.3	Bezpečnosť zariadenia	157
3.4	Bezpečnosť pri prevádzke so sieťovým modulom	157
3.5	Bezpečnostné pokyny k akumulátoru	157
3.6	Bezpečnostné pokyny k nabíjačke	158
3.7	Bezpečnostné pokyny k nenabíjateľným batériám	158
4	Uvedenie do prevádzky/odstavenie zariadenia	159
4.1	Nabíjanie akumulátora	159
4.2	Vloženie batérií AA a akumulátora B50 Li	159
4.2.1	Otvorenie krytu akumulátora (03)	159
4.2.2	Vloženie/vybratie dvoch batérií AA (04)	159
4.2.3	Vloženie/vybratie akumulátora B50 Li (05/06)	159
4.2.4	Zatvorenie krytu akumulátora	160
4.3	Prevádzkovanie prístroja sieťovým modulom (07)	160
5	Obsluha	160
5.1	Zapnutie/vypnutie prístroja (08)	160
5.2	Počúvanie rádia	160
5.2.1	Výber a prehrávanie stanice (09)	160
5.2.2	Nastavenie hlasitosti (10)	160
5.2.3	Vyhľadávanie staníc (11)	160
5.2.4	Uloženie a prehrávanie stanice (12)	160
5.3	Komfortné funkcie	161
5.3.1	Nastavenie času (13)	161
5.3.2	Aktivácia/deaktivácia signálu alarmu (14)	161
5.3.3	Aktivácia/deaktivácia rádiového budíka (15)	161
5.3.4	Nastavenie funkcie uspania (16)	161
5.4	Pripojenie externých zariadení	162
5.4.1	Pripojenie externého prístroja spredu (17)	162
5.4.2	Pripojenie externého prístroja zozadu (01, 18)	162

5.4.3	Nabíjanie smartfónu cez USB (01, 19).....	162
5.4.4	Spojenie cez Bluetooth (20)	162
6	Údržba a starostlivosť	162
7	Preprava	163
8	Skladovanie	163
8.1	Uskladnenie akumulátora a nabíjačky.....	163
9	Likvidácia	164
10	Zákaznícky servis	164
11	Pomoc pri poruchách	165
12	Záruka	166
13	Originál ES vyhlásenie o zhode.....	166

1 O TOMTO NÁVODE NA POUŽITIE

- U nemeckej verzie sa jedná o originálny návod na použitie. Všetky ostatné jazykové verzie sú preklady originálneho návodu na použitie.
- Je nevyhnutne potrebné, aby ste si pred uvedením zariadenia do prevádzky starostlivo prečítali tento návod na použitie. Je to predpoklad pre bezpečnú prácu a bezporuchové zaobchádzanie.
- Návod na obsluhu si uschovajte vždy tak, aby ste si ho mohli prečítať, keď budete potrebovať nejakú informáciu k zariadeniu.
- Zariadenie postupujte ďalším osobám len spolu s týmto návodom na obsluhu.
- Prečítajte si a dbajte na bezpečnostné a výstražné pokyny v tomto návode na použitie.

1.1 Vysvetlenie symbolov a signálne slov



NEBEZPEČENSTVO!

Upozornenie na bezprostredne hroziacu nebezpečnú situáciu, ktorá má – v prípade, že sa jej nepredídete – za následok smrť alebo ťažké zranenie.



VAROVANIE!

Upozornenie na potenciálne hroziacu nebezpečnú situáciu, ktorá by mohla mať – v prípade, že sa jej nepredídete – za následok smrť alebo ťažké zranenie.



POZOR!

Upozornenie na potenciálne hroziacu nebezpečnú situáciu, ktorá by mohla mať – v prípade, že sa jej nepredídete – za následok ľahké alebo stredne ťažké zranenie.

POZOR!

Upozornenie na situáciu, ktorá by mohla mať – v prípade, že sa jej nepredídete – za následok vecné škody.



UPOZORNENIE

Špeciálne pokyny pre lepšiu zrozumiteľnosť a zaobchádzanie.

2 POPIS VÝROBKU

Robustné a odolné akumulátorové rádio WR 2000 sa odporúča na používanie na stavenskách, v záhradách, garážach, voľnočasových

miestnostiach atď. Takéto používanie je možné vďaka maximálnej ochrane proti prachu a striekajúcej vode.

2.1 Používanie v súlade s určením

Akumulátorové rádio je určené na prehrávanie hudby v súkromnej oblasti.

Tento prístroj je určený výlučne pre použitie v súkromnej oblasti. Na každé iné použitie, ako aj na nedovolené prestavby a nadstavby sa pozerá ako na použitie v rozpore s účelom a má za následok prepadnutie záruky, ako aj stratu zhody (označenie CE) a odmietnutie akejkoľvek zodpovednosti voči škodám používateľa alebo tretej osoby zo strany výrobcu.

2.2 Možné predvídateľné chybné použitie



- Prístroj nepoužívajte v intenzívnom daždi a v blízkosti vodných plôch, napr. záhradných jazier.
- Prístroj nepoužívajte v blízkosti silných zdrojov tepla, napr. teplovzdušných ohrievačov.

2.3 Symboly na zariadenie

Symbol	Význam
	Pred uvedením do prevádzky si prečítajte návod na použitie!
	Dvojité izolácia
	Varovanie pred úrazom elektrickým prúdom
	Varovanie

2.4 Symboly na LCD displeji

Symbol	Význam
	Symbol batérie: Zobrazenie stavu nabitia akumulátora
	Prečiarknutý symbol batérie: Akumulátor je vybitý.
	Rádiový budík je aktivovaný.

Symbol	Význam
	Bluetooth je aktivovaný.
	Signál alarmu je aktivovaný.

2.5 Rozsah dodávky



UPOZORNENIE

Akumulátor a nabíjačka nie sú súčasťou dodávky a preto musia byť zakúpené zvlášť.

- Akumulátorové rádio je určené na prevádzku s akumulátorom B50 Li (obj. č. 113559).
- Na nabíjanie akumulátora je potrebná nabíjačka C30 Li (obj. č. 113560) alebo nabíjačka TC30 Li (obj. č. 113561).



UPOZORNENIE

V nižšie uvedených návodoch nájdete ďalšie informácie:

- „Lítiovo-iónový akumulátor B50 Li“ (Dok. č. 442228)
- „Nabíjačka C30 Li / TC30 Li pre akumulátor B50 Li“ (Dok. č. 442230)

POZOR!

Nebezpečenstvo poškodenia prístroja a akumulátora

Ak sa prístroj prevádzkuje s nevhodným akumulátorom, môže dojsť k poškodeniu prístroja a akumulátora.

- Prístroj prevádzkujte len s predpísaným akumulátorom.

2.6 Prehľad výrobku (01, 02)

Konštrukčné časti (01)

Č.	Konštrukčná časť
1	Rukoväť
2	LCD displej
3	Ovládací panel
4	Prípojka DC IN pre napájací modul
5	Vstupná prípojka (AUX IN 1)
6	Reproduktor
7	Anténa

Č.	Konštrukčná časť
8	Odblokovacie tlačidlo na akumulátore
9	Akumulátor*
10	Držiak pre smartfón
11	Kryt akumulátorov
12	Priečinok pre batérie AA
13	USB prípojka
14	Vstupná prípojka (AUX IN 2)
15	Elektrický napájací modul

*: nie je súčasťou dodávky

Ovládací panel (02)

Č.	Konštrukčná časť
1	Voliace tlačidlá 1–5 pamäte staníc
2	Tlačidlo MODE
3	Tlačidlo Bluetooth
4	Otočné tlačidlo VOLUME pre nastavenie hlasitosti
5	Tlačidlo rádiového budíka
6	Tlačidlo zapnutia/vypnutia / Funkčné tlačidlo uspania
7	Otočné tlačidlo TUNE pre vyhľadovanie staníc
8	Tlačidlo budíka
9	Tlačidlo SCAN/SET

3 BEZPEČNOSTNÉ POKYNY



NEBEZPEČENSTVO!

Ohrozenie života a nebezpečenstvo ťažkých zranení!

Neznalosť bezpečnostných pokynov a návodu k obsluhu môže spôsobiť najväčšie zranenia a dokonca usmrtenie.

- Pred použitím zariadenia zohľadnite všetky bezpečnostné pokyny a návod k obsluhu tohto návodu na použitie, ako aj návody na použitie, na ktoré sa poukazuje.
- Všetky dodané dokumenty uschovajte pre budúce použitie.

3.1 Obsluha

- Osoby, ktoré nie sú oboznámené s návodom na obsluhu, prístroj nesmú používať.

3.2 Používanie a zaobchádzanie s akumulátorovým rádiom

- Akumulátorové rádio nepostavte na nestabilnú plochu alebo na vysoko položené miesto. Akumulátorové rádio nezaveste za jeho rukoväť. Môže spadnúť. Následkom môžu byť poranenia a chybné fungovanie.
- Na akumulátorové rádio nesadajte a nevystupujte. Následkom môžu byť poranenia alebo chybné fungovanie.
- Keď je kryt akumulátora otvorený, nenechajte, aby sa do akumulátorového rádia dostali cudzie predmety alebo vlhkosť.
- Prístroj udržiavajte suchý, čistý, bez oleja a tuku. Na čistenie vždy použite čistú handru. Nepoužívajte benzín alebo iné rozpúšťadlá.

3.3 Bezpečnosť zariadenia

- Prístroj používajte len, ak sú splnené nasledujúce podmienky:
 - Zariadenie nie je znečistené.
 - Zariadenie nevykazuje žiadne poškodenie.
 - Všetky ovládacie prvky sú funkčné.
- Prístroj neponárajte do vody a nepoužívajte ho v intenzívnom daždi.
- Prístroj nevystavujte vplyvom silných zdrojov tepla.
- Zariadenie nikdy nepoužívajte s opotrebovanými alebo chybnými dielmi. Ak sa zariadenie používa s opotrebovanými alebo chybnými dielmi, voči výrobcovi nie je možné si uplatňovať nároky vyplývajúce zo záruky.
- Chybné diely vždy nechajte vymeniť za originálne náhradné diely výrobcu. Prístroj nerozmontujte sám, ale obráťte sa na dielňu zákazníckeho servisu.
- Prístroj prevádzkujte len príslušnými akumulátormi a vhodnými batériami.

3.4 Bezpečnosť pri prevádzke so sieťovým modulom

- Pred prevádzkou so sieťovým modulom: Uistite sa, že v zásuvke je požadované sieťové napätie. Akékoľvek iné sieťové napätie môže viesť k požiaru alebo zasiahnutiu elektrickým prúdom.
- Sieťový kábel nepoškodujte, aby ste sa vyhlí požiarom a zasiahnutiu elektrickým prúdom.

Sieťový kábel nenaťahujte, neukladajte naň žiadne predmety a zachovajte ho v originálnom stave.

- Keď prístroj nepoužívate, vyťahnite zástrčku zo zásuvky.

3.5 Bezpečnostné pokyny k akumulátoru

Táto časť návodu predstavuje všetky základné bezpečnostné a výstražné pokyny, ktoré musia byť dodržané pri používaní akumulátora. Prečítajte si tieto pokyny!

- Akumulátor používajte len v súlade s určením, tzn. do prístrojov firmy AL-KO, ktoré sú poháňané akumulátorom. Akumulátor nabíjajte len na to určenou nabíjačkou AL-KO.
- Nový akumulátor vybaľte z originálneho balenia až vtedy, keď sa má použiť.
- Pred prvým použitím akumulátor úplne nabite a vždy používajte na to určenú nabíjačku. Dodržiavajte pokyny k nabíjaniu akumulátora uvedené v tomto návode na použitie.
- Nepoužívajte akumulátor v prostrediach s nebezpečenstvom výbuchu a požiaru.
- Pri používaní akumulátora s prístrojom nevystavujte akumulátor mokrému a vlhkému prostrediu.
- Chráňte akumulátor pred horúčavou, olejom a ohňom, aby sa nepoškodil a aby z neho nemohli uniknúť pary a elektrolyty.
- Nevystavujte akumulátor nárazom a nehádzte s ním.
- Nepoužívajte znečistený alebo mokrý akumulátor. Pred použitím akumulátor očistite a osušte suchou, čistou handrou.
- Nabíť a nepoužívaný akumulátor chráňte pred stretom s kovovými predmetmi, aby sa neporušili kontakty (napr. kancelárske spinky, mince, kľúče, klince, skrutky). Skrat môže spôsobiť popáleniny alebo môže vzniknúť požiar.
- Akumulátor neatvárajte, nerozkladajte ani nerozoberajte. Hrozí nebezpečenstvo zasiahnutia elektrickým prúdom a nebezpečenstvo vzniku skratu.
- Pri nesprávnom používaní a v prípade poškodenia akumulátora z neho môžu uniknúť pary alebo elektrolyty. Priestor dostatočne vyvetrajte a v prípade ťažkostí vyhľadajte lekára. V prípade kontaktu s kvapalinou elektrolytu tento dôkladne umyte a dôkladne si vypláchnite oči. Potom vyhľadajte lekára.

- Nepovolané osoby smú tento akumulátor používať iba v prípade, že sú pod dozorom osoby, ktorá zodpovedá za ich bezpečnosť, alebo ak im táto osoba vysvetlila, ako sa má akumulátor používať. Neoprávnené osoby sú napr.:
 - osoby (vrátane detí) s obmedzenými fyzickými, zmyslovými alebo duševnými schopnosťami.
 - osoby, ktoré nemajú s akumulátorom žiadne skúsenosti a/alebo nedisponujú žiadnymi znalosťami o ňom.
- Deti musia byť pod dozorom a musia byť poučené o tom, že akumulátor nie je na hranie.
- Nenechávajú akumulátor neustále v nabíjačke. Ak si chcete akumulátor na dlhší čas uschovať, vytiahnite ho z nabíjačky.
- Vytiahnite akumulátor z poháňaných prístrojov, ak sa tieto už nebudú nepoužívať.
- Nepoužívaný akumulátor vysušte a uskladnite na zamknutom mieste. Chráňte ho pred horúčavou a priamym slnečným žiarením. Neoprávnené osoby a deti nesmú mať ku akumulátoru prístup.

3.6 Bezpečnostné pokyny k nabíjačke

Táto časť návodu predstavuje všetky základné bezpečnostné a výstražné pokyny, ktoré musia byť pri používaní nabíjačky dodržané. Prečítajte si tieto pokyny!

- Zariadenie používajte iba v súlade s určením, tzn. pre nabíjanie na to určeného akumulátora. Do nabíjačky vkladajte len originálne akumulátory od firmy AL-KO.
- Pred každým použitím skontrolujte, či nie sú celé zariadenie, ako aj sieťový kábel a priestor pre batériu poškodené. Zariadenie používajte iba v nezávadnom stave.
- Akumulátor nepoužívajte v prostrediach s nebezpečenstvom výbuchu a požiaru.
- Zariadenie používajte iba v interiéroch a nevystavujte ho mokrému a vlhkému prostrediu.
- Nabíjačku umiestnite vždy na nehorľavý a dobre vetraný povrch, nakoľko sa nabíjačka počas nabíjania zahrieva. Nezakrývajte vetrací otvor nabíjačky ani samotné zariadenie.
- Pred zapojením nabíjačky sa uistite, či máte k dispozícii potrebné sieťové napätie, aké je uvedené v časti Technické údaje.
- Sieťový kábel používajte iba na pripojenie nabíjačky, na žiadne iné účely nie je určený. Nabíjačku neprenášajte za sieťový kábel, a

sieťovú zástrčku nevytáňajte z elektrickej zásuvky tak, že ju vytrhnete za sieťový kábel.

- Sieťový kábel chráňte pred horúčavou, olejom a ostrými hranami, aby sa nepoškodil.
- Nepoužívajte znečistenú alebo mokrú nabíjačku ani akumulátor. Pred použitím zariadenia a akumulátora očistite a osušte.
- Neotvárajte nabíjačku ani akumulátor. Hrozí nebezpečenstvo zasiahnutia elektrickým prúdom a nebezpečenstvo vzniku skratu.
- Zariadenie si pre svoju bezpečnosť nechajte opraviť len kvalifikovaným odborníkom a s použitím originálnych náhradných dielov.
- Takéto osoby smú zariadenie používať iba v prípade, že sú pod dozorom osoby, ktorá zodpovedá za ich bezpečnosť, alebo ak im táto osoba vysvetlila, ako sa má akumulátor používať. Neoprávnené osoby sú napr.:
 - osoby (vrátane detí) s obmedzenými fyzickými, zmyslovými alebo duševnými schopnosťami
 - osoby, ktoré nemajú so zariadením žiadne skúsenosti a/alebo nedisponujú žiadnymi znalosťami o ňom.
- Deti musia byť pod dozorom a musia byť poučené o tom, že zariadenie nie je na hranie.
- Nepoužívaný prístroj vysušte a uskladnite na zamknutom mieste. Neoprávnené osoby a deti nesmú mať k zariadeniu prístup.

3.7 Bezpečnostné pokyny k nenabíjateľným batériám



VAROVANIE!

Nebezpečenstvo výbuchu!

Nenabíjateľné batérie môžu pri nabíjaní vybuchnúť a spôsobiť ťažké zranenia.

- Nenabíjateľné batérie nikdy nenabíjajte!

- S batériami narábajte starostlivo. Nesprávne narábanie s batériami môže viesť k ich prasknutiu a úniku elektrolytu. V dôsledku toho môže dôjsť k požiaru, poraneniám a znečisteniu životného prostredia.
- Ak z batérií unikne elektrolyt, príčinok pre batérie utrite, aby ste sa vyhlí ďalším poškodeniam.
- Používajte len batérie, ktoré sú určené pre tento prístroj.
- Batérie neohrievajte ani nerozmontujte.
- Batérie nevhadzujte do ohňa alebo vody.

- Batérie vždy vkladajte tak, aby bol ich pozitívny a negatívny pól v správnej pozícii.
- Vybité batérie nevkladajte späť do prístroja.
- Vždy používajte batérie rovnakého typu.
- Keď prístroj nepoužívate, batérie vyberte.

4 UVEDENIE DO PREVÁDZKY/ ODSTAVENIE ZARIADENIA

4.1 Nabíjanie akumulátora



POZOR!

Nebezpečenstvo požiaru pri nabíjaní!

Na základe ohriatia nabíjačky vzniká nebezpečenstvo vzniku požiaru, ak sa postaví na ľahko zápalný podklad a nie je dostatočne vetraná.

- Nabíjačku umiestnite vždy na nehorľavý podklad a používajte ju v nehorľavom prostredí.
- Ak je k dispozícii: Udržujte vetraciu drážku voľnú.



UPOZORNENIE

Dodržujte samostatné návody na použitie akumulátora a nabíjačky.



UPOZORNENIE

Akumulátor nie je nabitý a pred prvým použitím sa musí nabiť.

4.2 Vloženie batérií AA a akumulátora B50 Li

Pri vkladaní batérií AA a akumulátora vykonajte nasledujúce kroky v nižšie uvedenom poradí.

4.2.1 Otvorenie krytu akumulátora (03)

1. Zámok (03/1) vytiahnite smerom hore (03/a).
2. Zámok zatlačte dopredu (03/b).
3. Sklopte dozadu (03/c) kryt akumulátora (03/2).

4.2.2 Vloženie/vybratie dvoch batérií AA (04)

Napájanie pamäte staníc je zabezpečené dvomi bežnými batériami AA*, aby sa uložené stanice zachovali aj v prípade vytiahnutia akumulátora B50 Li.



UPOZORNENIE

Vložte vždy batérie rovnakého typu a v rovnakom stave nabitia. Vloženie rôznych, resp. starých a nových batérií súčasne vedie k predčasnemu vybitiu.

Predpoklady:

- Kryt akumulátora je otvorený (pozri *Kapitola 4.2.1 "Otvorenie krytu akumulátora (03)", strana 159*).
 - Akumulátor je vybratý (pozri *Kapitola 4.2.3 "Vloženie/vybratie akumulátora B50 Li (05/06)", strana 159*).
1. Odstráňte skrutku (04/1) krytu priečinka batérií (04/2) pomocou skrutkovača*.
 2. Odoberte kryt priečinka batérií.
 3. Vložte dve batérie AA (04/3) do priečinka batérií tak, aby ich pozitívny a negatívny pól bol v správnej pozícii. Prípadne vyberte obidve batérie AA z priečinka batérií.
 4. Vložte kryt priečinka batérií a opäť upevnite skrutkou.
 5. Vložte akumulátor (pozri *Kapitola 4.2.3 "Vloženie/vybratie akumulátora B50 Li (05/06)", strana 159*).
 6. Zavrite kryt akumulátora (pozri *Kapitola 4.2.4 "Zatvorenie krytu akumulátora", strana 160*).

*: nie je súčasťou dodávky

4.2.3 Vloženie/vybratie akumulátora B50 Li (05/06)

Predpoklad:

- Kryt akumulátora je otvorený (pozri *Kapitola 4.2.1 "Otvorenie krytu akumulátora (03)", strana 159*).

Vloženie akumulátora



UPOZORNENIE

Ak akumulátor nie je možné zľahka zasunúť do otvoru akumulátora, tak akumulátor nie je vložený správne.

- Vyberte akumulátor a zasuňte ho znovu.

1. Akumulátor (05/1) zasuňte (05/a) do otvoru, kým nepočujete kliknutie. Na LCD displeji sa zobrazí symbol batérie.
2. Akumulátor nabite, ak symbol batérie signalizuje vybitie akumulátora (pozri *Kapitola 11 "Pomoc pri poruchách", strana 165*).

Vybratie akumulátora

1. Zatlačte odblokovacie tlačidlo (06/1) a akumulátor (06/2) vytiahnite (06/a) z otvoru akumulátora.

4.2.4 Zatvorenie krytu akumulátora

1. Vyklopte hore kryt akumulátora, kým nedosadne na kryt akumulátorového rádia.
2. Vytlačte zámok, kým sa nezaistí.

4.3 Prevádzkovanie prístroja sieťovým modulom (07)

Akumulátorové rádio môžete namiesto akumulátora a batérií AA prevádzkovať aj sieťovým modulom.

1. Vyklopte gumový kryt prípojky DC IN (07/1).
2. Zasuňte (07/a) kábel sieťového modulu (07/2) do prípojky DC IN.
3. Zapojte sieťový modul (07/3) do elektrickej zásuvky.

5 OBSLUHA

5.1 Zapnutie/vypnutie prístroja (08)



UPOZORNENIE

Akumulátorové rádio podľa možností nepoužívajte v blízkosti obrazoviek počítačov alebo iných prístrojov, ktoré by mohli rušiť príjem.

1. Anténu (08/1) vyklopte hore.
2. Krátko stlačte vypínač (08/2).

5.2 Počúvanie rádia

5.2.1 Výber a prehrávanie staníc (09)



UPOZORNENIE

Za účelom dosiahnutia dobrého príjmu anténu vyklopte hore. V prípade slabého príjmu pri vyhľadávaní staníc môže byť zoznam staníc prázdny alebo neúplný.

Výber frekvenčného pásma a stanice

1. Stlačte viackrát tlačidlo MODE (09/1), kým sa na LCD displeji nezobrazí požadované frekvenčné pásmo – DAB alebo FM (09/2).
 - Pri prvom zvolení režimu DAB sa automaticky spustí vyhľadávanie staníc.
 - Opätovné spustenie vyhľadávania staníc: pozri *Kapitola 5.2.3 "Vyhľadávanie staníc (11)", strana 160.*
2. Po vyhľadávaní staníc: Otáčajte otočným tlačidlom pre vyhľadávanie staníc [Tune] (09/3) dovtedy, kým sa nezobrazí požadovaná stanica.

Prehrávanie stanice

1. Ak chcete prehrať zobrazenú stanicu, stlačte otočné tlačidlo pre vyhľadávanie staníc [Tune] (09/3).
2. Alebo: Po otáčaní pusťte otočné tlačidlo pre vyhľadávanie staníc [Tune]. Akumulátorové rádio po cca 5 sekundách automaticky prehrá zobrazenú stanicu.

5.2.2 Nastavenie hlasitosti (10)

1. Otáčajte otočným tlačidlom pre nastavenie hlasitosti [Volume] (10/1) dovtedy, kým nenastavíte požadovanú hlasitosť:
 - Otáčanie v smere hodinových ručičiek: Zvýšenie hlasitosti.
 - Otáčanie proti smeru hodinových ručičiek: Zníženie hlasitosti.

5.2.3 Vyhľadávanie staníc (11)

Ak ste sa po poslednom vyhľadaní staníc presunuli na iné miesto, vyhľadanie staníc vykonajte znovu. V dôsledku toho budú v pamäti akumulátorového rádia uložené stanice, ktoré sú dostupné na danom mieste.

Spustenie vyhľadávania staníc

1. Stlačte tlačidlo SCAN/SET (11/1).
 - Na LCD displeji sa zobrazí: Scanning...
 - Po ukončení vyhľadávania staníc sa začne prehrávanie prvej nájdennej stanice.

Vyhľadanie a prehrávanie inej stanice

1. Otáčajte otočným tlačidlom pre vyhľadávanie staníc [Tune] (11/2) dovtedy, kým sa nezobrazí požadovaná stanica.
2. Ak chcete prehrať zobrazenú stanicu, stlačte otočné tlačidlo pre vyhľadávanie staníc [Tune] (11/2).
3. Alebo: Po otáčaní pusťte otočné tlačidlo pre vyhľadávanie staníc [Tune]. Akumulátorové rádio po cca 5 sekundách automaticky prehrá zobrazenú stanicu.

5.2.4 Uloženie a prehrávanie stanice (12)

Ku každému z piatich tlačidiel pamäte staníc môžete priradiť jednu stanicu kvôli rýchlejšiemu prístupu.

Predpoklady:

- Akumulátorové rádio je zapnuté.
- Prebieha prehrávanie nejakej stanice.

Oloženie aktuálnej stanice

1. Stlačte jedno z piatich tlačidiel pamäte (12/1) a podržte ho zatlačené po dobu cca 3 sekúnd. Stanica sa priradí k zatlačenému tlačidlu.

Prehrávanie uloženej stanice

1. Stlačte tlačidlo pamäte, ku ktorému je priradená požadovaná stanica. Číslo (12/2) stlačeného tlačidla pamäte sa zobrazí na displeji.

5.3 Komfortné funkcie

5.3.1 Nastavenie času (13)

1. Stlačte tlačidlo *SCAN/SET* (13/1) a držte ho stlačené po dobu cca 3 sekúnd.
 - Na LCD displeji sa zobrazí presný čas. Hodnota hodín (13/2) bliká.
2. Pre nastavenie hodín otáčajte tlačidlom pre nastavenie hlasitosti [*Volume*] (13/3).
3. Opäť stlačte tlačidlo *SCAN/SET*.
 - Hodnota minút (13/4) bliká.
4. Pre nastavenie minút otáčajte tlačidlom pre nastavenie hlasitosti [*Volume*].
5. Pri dokončení nastavenia stlačte tlačidlo *SCAN/SET*.

5.3.2 Aktivácia/deaktivácia signálu alarmu (14)

Vo vami nastavenom čase zaznie signál alarmu.

Nastavenie času alarmu

1. Stlačte tlačidlo budíka (14/1) a držte ho stlačené po dobu cca 3 sekúnd.
 - Na LCD displeji sa zobrazí čas alarmu. Hodnota hodín (14/2) bliká.
2. Pre nastavenie hodín otáčajte tlačidlom pre nastavenie hlasitosti [*Volume*] (14/3).
3. Opäť stlačte tlačidlo budíka.
 - Hodnota minút (14/4) bliká.
4. Pre nastavenie minút otáčajte tlačidlom pre nastavenie hlasitosti [*Volume*].
5. Pre dokončenie nastavenia stlačte tlačidlo budíka.

Aktivácia signálu alarmu

1. Stlačte tlačidlo budíka (14/1).
 - Na LCD displeji sa zobrazí symbol budíka (14/5) a nastavený čas alarmu (14/6).
 - K nastavenému času zaznie signál alarmu.

Deaktivácia signálu alarmu

1. Opäť stlačte tlačidlo budíka (14/1).

5.3.3 Aktivácia/deaktivácia rádiového budíka (15)

Vo vami nastavenom čase sa rádio automaticky zapne a začne sa prehrávanie niektorej stanice.

Nastavenie času zapnutia rádiového budíka

1. Stlačte tlačidlo rádiového budíka (15/1) a držte ho stlačené po dobu cca 3 sekúnd.
 - Na LCD displeji sa zobrazí čas zapnutia. Hodnota hodín (15/2) bliká.
2. Pre nastavenie hodín otáčajte tlačidlom pre nastavenie hlasitosti [*Volume*] (15/3).
3. Opäť stlačte tlačidlo rádiového budíka.
 - Hodnota minút (15/4) bliká.
4. Pre nastavenie minút otáčajte tlačidlom pre nastavenie hlasitosti [*Volume*].
5. Pre dokončenie nastavenia stlačte tlačidlo rádiového budíka.

Nastavenie stanice

1. Výber frekvenčného pásma a stanice: pozri *Kapitola 5.2.1 "Výber a prehrávanie stanice (09)", strana 160*.

Aktivácia rádiového budíka

1. Stlačte tlačidlo rádiového budíka (15/1).
 - Na LCD displeji sa zobrazí symbol rádiového budíka (15/5) a nastavený čas zapnutia (15/6).
 - Vo vami nastavenom čase sa akumulátorové rádio zapne.

Deaktivácia rádiového budíka

1. Opäť stlačte tlačidlo rádiového budíka (15/1).

5.3.4 Nastavenie funkcie uspania (16)

Pomocou funkcie uspania môžete nastaviť, po akom čase sa má akumulátorové rádio vypnúť.

1. Zapnite akumulátorové rádio (pozri *Kapitola 5.1 "Zapnutie/vypnutie prístroja (08)", strana 160*).
2. Stlačte vypínač (16/1) a držte ho stlačený.
 - Zaznie krátky potvrdzovací tón a na LCD displeji sa po sebe zobrazia nastaviteľné časy vypnutia (16/2) „02:00, 01:30, 01:00, 00:45, 00:30, 00:15“.
3. Pri zobrazení požadovaného času vypnutia uvoľnite vypínač.
 - Zobrazí sa zostávajúci čas (16/3) do vypnutia rádia. Čas zobrazuje odpočítavanie.

5.4 Pripojenie externých zariadení

Za účelom prehrávania hudby môžete k akumulátorovému rádiu pripojiť externé zariadenia, napr. smartfón, MP3 prehrávač, CD prehrávač. Akumulátorové rádio ponúka niekoľko možností pripojenia.



UPOZORNENIE

Pripojovací kábel je súčasťou balenia.



UPOZORNENIE

Dodržujte pokyny návodu na používanie externého zariadenia.

5.4.1 Pripojenie externého prístroja spredu (17)

1. Vyklopte gumový kryt prípojky AUX IN 1 (17/1).
2. Zasuňte (17/a) koniec kábla AUX (17/2) do prípojky AUX IN 1.
 - Na LCD displeji sa zobrazí: AUX1.
3. Pomocou tlačidla pre nastavenie hlasitosti [Volume] (17/3) nastavte hlasitosť.

5.4.2 Pripojenie externého prístroja zozadu (01, 18)

1. Otvorte kryt akumulátora (pozri *Kapitola 4.2.1 "Otvorenie krytu akumulátora (03)", strana 159*).
2. Zasuňte (18/a) koniec kábla AUX (18/1) do prípojky AUX IN 2 (18/2).
 - Na LCD displeji sa zobrazí: AUX2.
3. Pomocou tlačidla pre nastavenie hlasitosti [Volume] nastavte hlasitosť.
4. Pripojené zariadenie, napr. smartfón vložte do držiaka (01/10) za účelom uschovania.
5. Zavrite kryt akumulátora (pozri *Kapitola 4.2.4 "Zatvorenie krytu akumulátora", strana 160*).

5.4.3 Nabíjanie smartfónu cez USB (01, 19)

Cez prípojku USB môžete nabiť akumulátor smartfónu. Elektrická prípojka USB poskytuje rovnomerné napätie 5 V.

1. Otvorte kryt akumulátora (pozri *Kapitola 4.2.1 "Otvorenie krytu akumulátora (03)", strana 159*).
2. Pripojte USB kábel (19/1) k smartfónu (19/2).
3. Zasuňte (19/a) prípojku (19/3) USB kábla do USB prípojky OUT 5V1A.
4. Smartfón vložte do držiaka (01/10) za účelom uschovania.
5. Zavrite kryt akumulátora (pozri *Kapitola 4.2.4 "Zatvorenie krytu akumulátora", strana 160*).

5.4.4 Spojenie cez Bluetooth (20)



UPOZORNENIE

Kvalita spojenia Bluetooth systému závisí od pripájaného prístroja. Kompatibilita so všetkými typmi prístrojov nie je zaručená. Vzdialenosť medzi prístrojom a akumulátorovým rádiom by nemala byť väčšia ako 5 m, aby sa zabezpečilo dobré spojenie. Medzi prístrojmi sa nesmú nachádzať žiadne predmety.

1. Aktivujte Bluetooth na požadovanom prístroji.
2. Prístroj položte do blízkosti akumulátorového rádia.
3. Zapnite akumulátorové rádio (pozri *Kapitola 5.1 "Zapnutie/vypnutie prístroja (08)", strana 160*).
4. Stlačte tlačidlo Bluetooth (20/1) na akumulátorovom rádiu, aby sa aktivoval Bluetooth režim.
 - Na LCD displeji sa zobrazí symbol Bluetooth (20/2). Na LCD displeji bliká: BLUETOOTH.
5. Na Bluetooth prístroji zvolte položku: TDR18-radio.
 - Zaznie potvrdzovací tón. Prístroje sú spojené.
6. Pomocou tlačidla pre nastavenie hlasitosti [Volume] (17/3) nastavte hlasitosť.
7. Otáčajte otočným tlačidlom pre vyhľadávanie staníc [Tune] (17/4) dovtedy, kým sa nezačne prehrávanie požadovanej skladby.

6 ÚDRŽBA A STAROSTLIVOSŤ



VAROVANIE!

Nebezpečenstvo úrazu z dôvodu zasiahnutia elektrickým prúdom a požiaru!

Vniknutie tekutín do vnútra prístroja môže spôsobiť zasiahnutie elektrickým prúdom a požiar.

- Pred čistením a údržbou prístroj odpojte od elektrického napájania.
 - Pred čistením prístroja odstráňte akumulátor.
 - Na čistenie prístroja nepoužívajte vodu.
- Nepoužívajte chemické prostriedky, ktoré by mohli poškodiť plastové časti.

- Na čistenie vonkajšej plochy prístroja použite mäkkú a mierne vlhkú handru, čistenie vykonávajte jemným utieraním.
- Na odstránenie prachu a nečistôt odporúčame pravidelné čistenie.

7 PREPRAVA



UPOZORNENIE

Menovitá energia akumulátora/akumulátorov je menej ako 100 Wh. Dbajte preto na nasledujúce pokyny k preprave!

Použitý akumulátor Li-Ion podlieha právnym predpisom o nebezpečnom materiáli, môže sa ale pri zjednodušených podmienkach prepravovať:

- Súkromný používateľ môže nepoškodený akumulátor prepravovať po verejných komunikáciách bez nutnosti ďalších opatrení pokiaľ je správne samostatne zabalený a preprava slúži súkromným účelom. V prípade jednotlivito zasielaných akumulátorov sa musí zohľadniť horný hmotnostný limit:
 - max. 30 kg celkovej hmotnosti celej zásielky pri cestnej, železničnej a lodnej preprave
 - žiadny hmotnostný limit pri leteckej preprave, avšak maximálne 2 kusy v rámci jednej zásielky
- V prípade podozrenia na poškodenie akumulátora (napr. v prípade pádu prístroja) nie je preprava prípustná.
- Komerční používatelia, ktorí vykonávajú prepravu v spojení s ich hlavnou činnosťou (napr. dodávky zo stavenísk a na staveniská alebo predvádzania), môžu toto zjednodušenie tiež uplatniť.

V oboch vyššie uvedených prípadoch je potrebné nutne uskutočniť opatrenia, aby sa zabránilo uvoľneniu obsahu. V iných prípadoch je potrebné nevyhnutne dodržiavať predpisy o nebezpečnom materiáli! V prípade nedodržania hrozia odosielaťovi a príp. dopravcovi značné pokuty.

Ďalšie pokyny pre dopravu a odoslanie

- Prepravujte, resp. odosielajte lítium-iónové akumulátory len v nepoškodenom stave!
- Prístroj zaistite tak, aby sa zabránilo neúmyselnému uvedeniu do prevádzky počas prepravy.
- Prístroj zaistite silným vonkajším obalom (odosielací kartón). Ak je to možné, používajte originálne balenie výrobcu.

- Pri preprave, resp. odoslaní (napr. balíkovou službou alebo špedíciou) zabezpečte správne označenie a dokumentáciu zásielky:
 - Pri cestnej, železničnej a lodnej preprave sa na balení musí umiestniť výstražná nálepka, ak je k prístroju pribalený akumulátor/akumulátory. Keď je akumulátor/akumulátory vložené, resp. zabudované do prístroja, nie je potrebná výstražná nálepka, pretože vonkajšie balenie/originálne balenie už musí spĺňať príslušné predpisy.
 - Pri leteckej preprave sa výstražná nálepka musí umiestniť v každom prípade. Ak sa akumulátory posielajú spolu s prístrojom, musí sa dodržať horný hmotnostný limit: max. hmotnosť akumulátorov v jednom balení 5 kg a v jednom balení môžu byť max. 2 kusy, keď je akumulátor/akumulátory priložené k prístroju.

- Predbežne sa informujte, či je možná preprava vami zvoleným poskytovateľom služby a informujte o vašej zásielke.

Odporúčame vám privolať odborníka na nebezpečný materiál pre prípravu zásielky. Zohľadnite tiež prípadné ďalšie vnútroštátne predpisy.

8 SKLADOVANIE

Po každom použití prístroj dôkladne očistite. Prístroj skladujte na suchom, uzamykateľnom mieste, mimo dosahu detí.

Pred prerušením prevádzky, ktoré trvá viac ako 30 dní, vykonajte nasledujúce práce:

- Prístroj dôkladne vyčistite a skladujte na suchom mieste.

8.1 Uskladnenie akumulátora a nabíjačky



NEBEZPEČENSTVO!

Nebezpečenstvo výbuchu a požiaru!

K usmrteniu alebo vážnemu zraneniu osôb dôjde vtedy, keď akumulátor vybuchne, pretože bol uskladnený pri otvorenom plameni alebo zdrojoch tepla.

- Akumulátor skladujte v chlade a v suchu, nie však pri otvorenom plameni alebo zdrojoch tepla.



UPOZORNENIE

Akumulátor je počas nabíjania v nabíjačke na základe automatického rozpoznania stavu nabitia chránený pred prebíjaním a môže tak nejaký čas, nie však nastálo, ostať v nabíjačke.

- Akumulátor skladujte na suchom, nezamrzajúcom mieste, pri skladovacej teplote od 0 °C do 25 °C a v stave nabitia na cca 40 – 60 %.
- Z dôvodu nebezpečenstva skratu akumulátor neskladujte v blízkosti kovových predmetov alebo premetov obsahujúcich kyselinu.
- Akumulátor po cca 3 mesiacoch skladovania dobite, pričom dobíjanie by malo trvať cca 50 minút.

9 LIKVIDÁCIA

Pokyny k zákonu o elektrických a elektronických prístrojoch (ElektroG)



- Elektrické a elektronické staré zariadenia nepatria do domového odpadu, ale je potrebné ich likvidovať samostatne!
- Staré batérie alebo akumulátory, ktoré nie sú pevne zabudované v starom prístroji, sa musia pred odovzdaním na likvidáciu vybrať! Ich likvidácia je regulovaná zákonom o batériách.
- Majitelia, resp. používatelia elektrických a elektronických prístrojov sú povinní po ich použití odovzdať ich na recykláciu.
- Koncový používateľ je sám zodpovedný za vymazanie údajov o svojej osobe z likvidovaného staršieho prístroja!

Symbol prečiarknutého smetiska znamená, že elektrické a elektronické prístroje sa nesmú likvidovať do domového odpadu.

Elektrické a elektronické prístroje bezodplatne odovzdajte na nasledovných miestach:

- verejné miesta likvidácie, resp. zberu s oprávnením (napr. komunálne stavebné dvory)
- predajné miesta elektrických prístrojov (statické a online), pokiaľ sú obchodníci povinní prevziať prístroj alebo ho z vlastnej vôle ponúknuť.

Tieto nariadenia platia len pre prístroje, ktoré boli inštalované a predané v krajinách Európskej Únie a ktoré podliehajú Európskej smernici 2012/19/EÚ. V krajinách mimo Európskej únie môžu pre likvidáciu elektrických a elektronických starých zariadení platiť odlišné predpisy.

Pokyny k zákonu o batériách (BattG)



- Staré batérie a akumulátory nepatria do domového odpadu, ale je potrebné ich likvidovať samostatne!

- Pre bezpečné odobratie batérií alebo akumulátorov z elektrického prístroja a za informácie o ich type, resp. chemickom systéme, dodržujte, prosím, ďalšie údaje v rámci návodu na obsluhu, resp. montáž.
- Majitelia, resp. používatelia batérií a akumulátorov sú povinní po ich použití odovzdať ich na recykláciu. Prevzatie sa obmedzuje na odovzdanie obvyklého množstva pre domácnosť.

Staré batérie môžu obsahovať škodlivé látky alebo ťažké kovy, ktoré by mohli spôsobiť škody na životnom prostredí a zdraví. Zhodnotenie starých batérií a využitie v nich obsiahnutých zdrojov prispieva k ochrane týchto oboch dôležitých materiálov.

Symbol prečiarknutého smetiska znamená, že sa batérie a akumulátory nesmú likvidovať do domového odpadu.

Ak sa okrem toho pod smetiskom nachádza značka Hg, Cd alebo Pb, znamená to nasledovné:

- Hg: Batéria obsahuje viac ako 0,0005 % ortute
 - Cd: Batéria obsahuje viac ako 0,002 % kadmia
 - Pb: Batéria obsahuje viac ako 0,004 % olova
- Akumulátory a batérie bezodplatne odovzdajte na nasledovných miestach:
- verejné miesta likvidácie, resp. zberu s oprávnením (napr. komunálne stavebné dvory)
 - Miesta likvidácie batérií a akumulátorov
 - Zberné miesta tzv. spoločného systému spätného odberu starých spotrebičov a batérií.
 - Zberné miesto u výrobcu (v prípade, že nie je členom spoločného systému spätného odberu).

Tieto nariadenia platia len pre akumulátory a batérie, ktoré boli predané v krajinách Európskej Únie a ktoré podliehajú Európskej smernici 2006/66/ES. V krajinách mimo Európskej Únie môžu pre likvidáciu akumulátorov a batérií platiť odlišné predpisy.

10 ZÁKAZNÍCKY SERVIS

V prípade otázok k záruke, oprave alebo náhradným dielom sa obráťte, prosím, na najbližší servis AL-KO.

Tento nájdete na internete na nasledovnej adrese: www.al-ko.com/service-contacts

11 POMOC PRI PORUCHÁCH

Porucha	Príčina	Odstránenie
Rádio nefunguje.	Akumulátor chýba alebo nedosadá správne.	Akumulátor nasadte správne.
	Akumulátor je vybitý.	Akumulátor nabite.
	Záložné batérie sú vybité.	Vložte nové záložné batérie.
	Spínače sú chybné.	Vyhľadajte servisné miesto spoločnosti AL-KO.
Výkon akumulátora klesá.	Akumulátor je vybitý.	Akumulátor nabite.
Rádio sa vypne počas prehrávania hudby.	Akumulátor je vybitý.	Akumulátor nabite.
	Životnosť batérie uplynula.	Vymeňte akumulátor. Používajte len originálne príslušenstvo od výrobcu.
Akumulátor sa nedá nabiť.	Kontakty akumulátora sú znečistené.	<ul style="list-style-type: none"> ■ Vyhľadajte servisné miesto spoločnosti AL-KO.
	Akumulátor alebo nabíjačka sú pokazené.	<ul style="list-style-type: none"> ■ Objednajte náhradné diely podľa kariet náhradných dielov.
	Akumulátor je príliš horúci.	<ul style="list-style-type: none"> ■ Akumulátor nechajte ochladiť.

**UPOZORNENIE**

Pri poruchách, ktoré nie sú uvedené v tejto tabuľke alebo ktoré nemôžete odstrániť sami, sa obráťte na náš zákaznícky servis.

12 ZÁRUKA

Prípadné chyby materiálu alebo výrobné chyby na zariadení odstránime počas zákonnej premlčacej lehoty pre nárok na náhradu škody podľa nášho výberu opravou alebo výmenou. Premlčacia lehota sa určuje vždy podľa právnych predpisov krajiny, v ktorej bolo zariadenie zakúpené.

Nárok na uplatnenie záruky akceptujeme len ak:

- dodržiavate pokyny tohto návodu na použitie.
- odbornom zaobchádzaní so zariadením
- používaní originálnych náhradných dielov

Nárok na uplatnenie záruky zaniká ak:

- sa svojvoľne pokúšate o opravu
- svojvoľne vykonáte na zariadení technické zmeny
- používate zariadenie v rozpore s určením

Zo záruky sú vylúčené:

- poškodenia laku, ktoré vyplývajú z normálneho opotrebovania
- diely podliehajúce opotrebeniu, ktoré sú na karte náhradných dielov označené rámčekom

xxxxxx (x)

Záručná doba začína plynúť odo dňa zakúpenia zariadenia prvým koncovým odberateľom. Rozhodujúci je dátum na doklade o zakúpení zariadenia. S týmto vyhlásením o záruke a s originálnym dokladom o zakúpení zariadenia sa obráťte na svojho predajcu alebo na najbližší autorizovaný zákaznícky servis. Zákonné nároky kupujúceho voči predávajúcemu vyplývajúce z chýb výrobku zostávajú týmto vyhlásením nedotknuté.

13 PREKLAD ORIGINÁLU ES VYHLÁSENIA O ZHODE

Týmto vyhlasujeme na výhradnú vlastnú zodpovednosť, že tento produkt vo forme, v akej sa predáva na trhu, spĺňa podmienky harmonizovaných smerníc EÚ, bezpečnostných štandardov EÚ a štandardov špecifických pre produkt.

Výrobok

Akumulátorové rádio
Sériové číslo
 G4990012

Výrobca

AL-KO Geräte GmbH
 Ichenhauser Str. 14
 D-89359 Kötzing

Dokumentácia - oprávnená osoba

Andreas Hedrich
 Ichenhauser Str. 14
 D-89359 Kötzing

Typ

WR 2000

Smernice EÚ

2014/53/EÚ
 2014/30/EÚ
 2011/65/EÚ

Harmonizované normy

EN 55032
 EN 55020
 EN 61000-3-2
 EN 61000-3-3

EN 62479
 EN 300 328 V2.1.1
 EN 301 489-17 V3.1.1
 EN 60065:2014

Kötzing, dňa 19. 07. 2017



Wolfgang Hergeth
 Riaditeľ

AZ EREDETI KEZELÉSI ÚTMUTATÓ FORDÍTÁSA**Tartalomjegyzék**

1	Ehhez a kezelési útmutatóhoz	169
1.1	Jelmagyarázatok és jelzőszavak	169
2	Termékleírás	169
2.1	Rendeltetésszerű használat	169
2.2	Lehetséges előre látható hibás használat	169
2.3	A készüléken szereplő szimbólumok	169
2.4	Szimbólumok az LCD-kijelzőn	169
2.5	A szállítmány tartalma	170
2.6	Termékáttekintés (01, 02)	170
3	Biztonsági utasítások	170
3.1	Kezelő	171
3.2	Az akkumulátoros rádió használata és kezelése	171
3.3	A készülék biztonsága	171
3.4	Biztonság tápegységről történő működtetés esetén	171
3.5	Biztonsági utasítások az akkumulátorhoz	171
3.6	Biztonsági utasítások a töltőkészülékhez	172
3.7	Biztonsági utasítások nem újratölthető elemekhez	173
4	Üzembe helyezés/Üzemen kívül helyezés	173
4.1	Akku feltöltése	173
4.2	AA elemek és B50 Li akku behelyezése	173
4.2.1	Az akkumulátorrekesz kinyitása (03)	173
4.2.2	Két AA elem behelyezése/eltávolítása (04)	173
4.2.3	B50 Li akku behelyezése/eltávolítása (05/06)	174
4.2.4	Az akkumulátorfedél becsukása	174
4.3	A készülék üzemeltetése tápegységről (07)	174
5	Kezelés	174
5.1	A készülék bekapcsolása/kikapcsolása (08)	174
5.2	Rádióhallgatás	174
5.2.1	Adóállomás kiválasztása és sugárzása (09)	174
5.2.2	Hangerő beállítása (10)	174
5.2.3	Állomáskereső végrehajtása (11)	175
5.2.4	Adóállomás mentése és sugárzása (12)	175
5.3	Kényelmi funkciók	175
5.3.1	Óra beállítása (13)	175
5.3.2	Figyelmeztető jelzés bekapcsolása/kikapcsolása (14)	175
5.3.3	Rádiós ébresztő bekapcsolása/kikapcsolása (15)	175
5.3.4	Alvás funkció beállítása (16)	176
5.4	Külső készülékek csatlakoztatása	176
5.4.1	Külső készülék csatlakoztatása elöl (17)	176
5.4.2	Külső készülék csatlakoztatása hátul (01, 18)	176

5.4.3	Okostelefon feltöltése USB-porttal (01, 19).....	176
5.4.4	Bluetooth-kapcsolat létesítése (20).....	177
6	Karbantartás és ápolás.....	177
7	Szállítás.....	177
8	Tárolás.....	178
8.1	Az akkumulátor és a töltőkészülék tárolása.....	178
9	Ártalmatlanítás.....	178
10	Ügyfélszolgálat/Szerviz.....	179
11	Hibaelhárítás.....	180
12	Garancia.....	181
13	Eredeti EK megfeleléségi nyilatkozat.....	181

1 EHEZ A KEZELÉSI ÚTMUTATÓHOZ

- A német változat esetében az eredeti üzemeltetési útmutatóról van szó. Minden más nyelvi változat az eredeti üzemeltetési útmutató fordítása.
- Üzembe helyezés előtt feltétlenül olvassa el gondosan ezt a kezelési útmutatót. Ez a zavarmentes munkavégzés és a hibamentes kezelés feltétele.
- Tárolja mindig úgy ezt a kezelési útmutatót, hogy bármikor beleolvashasson, ha a berendezéssel kapcsolatos információra van szüksége.
- Másik személynek csak ezzel a kezelési útmutatóval együtt adja tovább a készüléket.
- Olvassa el és tartsa be a jelen kezelési útmutató biztonsági tudnivalóit és figyelmeztetéseit.

1.1 Jelmagyarázatok és jelzőszavak



VESZÉLY!

Olyan veszélyes helyzetet jelez, amely – ha nem kerülik el – halálos vagy súlyos sérüléseket eredményez.



FIGYELMEZTETÉS!

Olyan potenciálisan veszélyes helyzetet jelez, amely – ha nem kerülik el – halálos vagy súlyos sérüléseket eredményezhet.



VIGYÁZAT!

Olyan potenciálisan veszélyes helyzetet jelez, amely – ha nem kerülik el – kisebb vagy közepesen súlyos sérüléseket eredményezhet.

FIGYELEM!

Olyan helyzetet jelez, amely – ha nem kerülik el – anyagi károkat eredményezhet.



TUDNIVALÓ

Az érthetőséget és a használatot segítő, különleges tudnivalók.

2 TERMÉKLEÍRÁS

Az erős és strapabíró WR 2000 típusú akkumulátoros rádió főként építkezéseken, kertekben, garázsban, barkácműhelyben stb. történő használatra készült. Ezeket a használati lehetőségeket a por és a fröccsenő víz elleni kimagasló védelmük teszi lehetővé.

2.1 Rendeltetésszerű használat





Az akkumulátoros rádió például magán célú használatban zene sugárzására alkalmas.

Ez a gép magáncélú használatra készült. Minden más felhasználás, valamint az engedély nélküli átépítés vagy hozzáépítés helytelen használatnak minősül, ami a jótállás megszűnését, valamint a megfelelőségi nyilatkozat (CE-jelölés) érvénytelenné válását eredményezi, és a gyártó a felhasználót vagy harmadik felet érő minden kár esetében mentesül a felelősség alól.





2.2 Lehetséges előre látható hibás használat

- Ne használja a készüléket erős esőben és vízfelületek, például kerti tavak közelében.
- Ne használja a készüléket erős hőforrások, pl. forrólevegő-befúvók közelében.

2.3 A készüléken szereplő szimbólumok

Szimbólum	Jelentés
	Üzembe helyezés előtt olvassa el a kezelési útmutatót!
	Kettős szigetelés
	Figyelmeztetés áramütésre
	Figyelmeztetés

2.4 Szimbólumok az LCD-kijelzőn

Szimbólum	Jelentés
	Akkuszimbólum: Az akku töltöttségi állapotának kijelzése
	Áthúzott akkuszimbólum: Az akkumulátor lemerült.
	A rádiós ébresztő aktív.
	A Bluetooth aktív.

Szimbólum	Jelentés
	A figyelmeztető jelzés aktív.

2.5 A szállítmány tartalma



TUDNIVALÓ

Az akkumulátor és a töltőkészülék nem része a szállítmánynak, ezeket külön kell megvásárolni.

- Az akkumulátoros rádió B50 Li típusú akkumulátorral (cikksz.: 113559) történő használatra készült.
- Az akku feltöltéséhez a C30 Li típusú töltőkészülék (cikksz.: 113560) vagy a TC30 Li (cikksz.: 113561) típusú töltőkészülék szükséges.



TUDNIVALÓ

További információk a következő kezelési útmutatókban találhatóak:

- „Li-ion akkumulátor B50 Li” (dok.-sz.: 442228)
- „C30 Li / TC30 Li töltőkészülék B50 Li akkumulátorhoz” (dok.-sz.: 442230)

FIGYELEM!

A készülék és az akkumulátor károsodásának veszélye

Ha a készüléket nem megfelelő akkumulátorral üzemeltetik, akkor a készülék és az akkumulátor károsodhat.

- A készüléket kizárólag csak az előírás szerinti akkumulátorral használja.

2.6 Termékáttekintés (01, 02)

Alkatrészek (01)

Sz.	Alkatrész
1	Fogantyú
2	LCD-kijelző
3	Kezelőmező
4	DC IN persely a tápegységhez
5	Bemeneti persely (AUX IN 1)
6	Hangszóró
7	Antenna

Sz.	Alkatrész
8	Kioldógomb az akkumulátoron
9	Akkumulátor*
10	Rekesz az okostelefon számára
11	Akkumulátorfedél
12	Akkurekesz AA típusú akkuk számára
13	USB-port
14	Bemeneti persely (AUX IN 2)
15	Tápegység

*: nem része a szállítmánynak

Kezelőmező (02)

Sz.	Alkatrész
1	Rádióállomás-választógombok 1–5
2	MODE-gomb
3	Bluetooth-gomb
4	Hangerőszabályozó forgó gomb <small>VOLUME</small>
5	Rádiós ébresztő gomb
6	Be/ki gomb / Alvás funkciógomb
7	Forgó/nyomógomb az állomáskereséshez <small>TUNE</small>
8	Ébresztőgomb
9	SCAN/SET-gomb

3 BIZTONSÁGI UTASÍTÁSOK



VESZÉLY!

Életveszély és súlyos sérülések veszélye!

A biztonsági utasítások és a kezelési utasítások ismeretének hiánya a legsúlyosabb, akár halálos sérülésekhez vezethet.

- A berendezés használata során tartsa be a jelen kezelési útmutatóban, valamint más megemlített útmutatókban található összes biztonsági utasítást és kezelési útmutatót.
- Minden együtt szállított dokumentumot későbbi felhasználásra őrizzen meg.

3.1 Kezelő

- A használati útmutatót nem ismerő személyek a készüléket nem használhatják.

3.2 Az akkumulátoros rádió használata és kezelése

- Ne tegye az akkus rádiót bizonytalan felületre vagy magasan lévő helyre. Ne akassza fel az akkus rádiót a fogantyúnál. A rádió leeshet. A készülék károsodása és hibás működése lehet a következmény.
- Ne üljön rá és ne álljon rá az akkus rádióra. A készülék károsodása vagy hibás működése lehet a következmény.
- Ügyeljen, hogy ne kerülhessen idegen test vagy nedvesség az akkus rádió belsejébe, ha az akkumulátorrekesz nyitva van.
- A készüléket tartsa szárazon, tisztán és olajtól és zsírtól mentesen. Tisztításhoz használjon mindig egy tiszta kendőt. Ne használjon benzint vagy más oldószert.

3.3 A készülék biztonsága

- A készüléket csak az alábbi feltételek mellett használja:
 - A készülék nem szennyezett.
 - A készüléken nem láthatók sérülések.
 - Minden kezelőelem működik.
- Ne merítse a készüléket a vízbe és ne használja erős esőben.
- Ne tegye ki a készüléket erős hőforrás hatásának.
- Soha ne működtesse a gépet elhasználadott vagy sérült alkatrészekkel. Ha a készüléket elhasználadott vagy sérült alkatrészekkel működteti, akkor emiatt a gyártóval szemben semmiféle garanciaigény nem érvényesíthető.
- A hibás alkatrészeket mindig a gyártó eredeti pótalkatrészeire cserélje ki. A készüléket ne szedje szét saját kezűleg, hanem keressen fel egy ügyfélszolgálati műhelyt.
- A készüléket csak az előírás szerinti akkuval és az előírás szerinti elemekkel használja.

3.4 Biztonság tápegységről történő működtetés esetén

- Tápegységről való működtetés előtt: Győződjön meg arról, hogy a hálózati dugasznál a megadott feszültség rendelkezésre áll-e. Minden más feszültség tüzet vagy áramütést okozhat.

- A tűz és az áramütések elkerülése érdekében ügyeljen, hogy a kábel ne sérüljön meg. A készüléket ne húzza a hálózati kábelnél fogva, ne tegyen semmilyen tárgyat a kábelre, és tartsa a kábelt eredeti állapotában.
- Húzza ki a csatlakozódugót az aljzatból, ha nem használja a készüléket.

3.5 Biztonsági utasítások az akkumulátorhoz

Ez a rész azokat az alapvető biztonsági tudnivalókat és figyelmeztetéseket ismerteti, amelyeket az akku használata közben be kell tartani. Olvasa el ezeket a tudnivalókat!

- Az akkumulátort csak rendeltetésszerűen használja, vagyis az AL-KO cég akkumulátoros készülékeihez. Az akkumulátort csak megfelelő AL-KO töltőkészülékkel töltsen fel.
- Az új akkumulátort csak akkor vegye ki az eredeti csomagolásból, ha azt használni kívánja.
- Az akkumulátort az első használat előtt teljesen fel kell tölteni, és ezt mindig a hozzá tartozó töltőkészülékkel kell végezni. Mindig tartsa be az útmutatónak az akkumulátor feltöltésére vonatkozó utasításait.
- Ne üzemeltesse az akkumulátort robbanás- és tűzveszélyes környezetben.
- A készülékben való használat közben ne tegye ki az akkumulátort nyirkosság és nedvesség hatásának.
- Az akkumulátort hőtől, olajtól és tüztől óvni kell, hogy ne károsodhasson és ne távozhassanak belőle gőzök és folyékony elektrolitok.
- Ne ütögesse és ne dobálja az akkumulátort.
- Ne használja az akkumulátort, ha szennyezett vagy nedves. Az akkumulátort használat előtt száraz, tiszta ruhával tisztítsa meg és szárítsa meg.
- A feltöltött és nem használt akkumulátort fémes tárgyaktól tartsa távol, hogy az érintkezők ne záródhassanak rövidre (pl. irodai gemkapocs, pénzérme, kulcsok, szegek, csavarok miatt). A rövidzárlat égési sérüléseket vagy tüzet okozhat.
- Az akkumulátort nem szabad kinyitni, szét-szedni vagy összenyomni. Áramütés és rövidzárlat veszélye áll fenn.
- Szakszerűtlen használat közben és az akkumulátor sérült állapotában gőzök és folyékony elektrolitok távozhatnak az akkumulátorból. A helyiséget megfelelően szellőztesse

ki és sérülés esetén forduljon orvoshoz. Elektrolit-folyadékkal való érintkezés esetén a folyadékot alaposan le kell mosni és a szemet azonnal alaposan ki kell öblíteni. Ezután forduljon orvoshoz.

- Ezt az akkumulátort illetéktelen személyek nem használhatják, kivéve, ha ezeknek a személyeknek a biztonságát egy másik, állandóan jelen lévő személy felügyeli, vagy ha megfelelő utasításokat kaptak az akkumulátor használatára vonatkozóan. Illetéktelen személyek például:
 - olyan személyek (a gyerekeket is beleértve), akik megváltozott fizikai, érzékelő vagy szellemi képességekkel rendelkeznek.
 - olyan személyek, akik semmilyen tapasztalattal és/vagy ismerettel nem rendelkeznek az akkumulátorral kapcsolatban.
- Figyelni kell a gyerekekre és meg kell tanítani nekik, hogy ne játsszanak az akkumulátorral.
- Az akkumulátort ne tartsa hosszú ideig a töltőkészülékben. Hosszabb tároláshoz az akkumulátort vegye ki a töltőkészülékből.
- Az akkumulátort a működtetett készülékből vegye ki, ha a készülék nincs használatban.
- A nem használt akkumulátort száraz és zárt helyen kell tárolni. Az akkumulátort óvja a forrástól és a közvetlen napsugárzástól. Illetéktelen személyek és gyerekek ne férhesse- nek hozzá az akkumulátorhoz.

3.6 Biztonsági utasítások a töltőkészülékhez

Ez a rész azokat az alapvető biztonsági tudnivalókat és figyelmeztetéseket ismerteti, amelyeket a töltőkészülék használata közben be kell tartani. Olvassa el ezeket a tudnivalókat!

- A készüléket csak rendeltetésszerűen használja, azaz a szóban forgó akkumulátor töltésére. Csak az AL-KO eredeti akkumulátorait töltsa a töltőkészülékkel.
- Használat előtt az egész készüléket, de különösen a hálózati kábelt és az akkumulátor-nyílást ellenőrizni kell, hogy nincs-e rajtuk sérülés. A készüléket csak kifogástalan állapotban szabad használni.
- Ne üzemeltesse a készüléket robbanás- és tűzveszélyes környezetben.
- A készüléket csak zárt helyiségben használja, és ne tegye ki nyirkosságnak vagy nedvességnek.

- A töltőkészüléket mindig jól szellőztetett és nem gyúlékony felületen helyezze el, mert a töltési folyamat közben felmelegszik. A szellőzőnyílásokat szabadon kell tartani és a készüléket nem szabad letakarni.
- A töltőkészülék csatlakoztatása előtt ellenőrizze, hogy a műszaki adatokban megadott hálózati feszültség rendelkezésre áll-e.
- A hálózati kábelt csak a töltőkészülék csatlakoztatására használja, ne használja más célra. A töltőkészüléket ne húzza a hálózati kábelnél fogva, és a hálózati csatlakozót se húzza ki az aljzatból a hálózati kábelnél fogva.
- A hálózati kábelt hőtől, olajtól és éles szélektől óvni kell, mert megsérülhet.
- Ne használja a töltőkészüléket, ha szennyezett vagy nedves. Használat előtt a készüléket és az akkumulátort tisztítsa meg és szárazítsa meg.
- Ne nyissa ki a töltőkészüléket és az akkumulátort. Áramütés és rövidzárlat veszélye áll fenn.
- Saját biztonsága érdekében a készüléket csak képzett szakemberekkel és eredeti pótalkatrészek felhasználásával javíttassa.
- Ezt a készüléket illetéktelen személyek nem használhatják, kivéve, ha ezeknek a személyeknek a biztonságát egy másik, állandóan jelen lévő személy felügyeli, vagy ha megfelelő utasításokat kaptak a készülék használatára vonatkozóan. Illetéktelen személyek például:
 - olyan személyek (a gyerekeket is beleértve), akik megváltozott fizikai, érzékelő vagy szellemi képességekkel rendelkeznek
 - olyan személyek, akik semmilyen tapasztalattal és/vagy ismerettel nem rendelkeznek a készülékkel kapcsolatban.
- Figyelni kell a gyerekekre és meg kell tanítani nekik, hogy ne játsszanak a készülékkel.
- A használaton kívüli készüléket száraz és zárt helyen kell tárolni. Illetéktelen személyek és gyerekek ne férhessenek hozzá a készülékhez.

3.7 Biztonsági utasítások nem újratölthető elemekhez



FIGYELMEZTETÉS!

Robbanásveszély!

A nem újratölthető elemek töltése esetén robbanás történhet és súlyos sérülések következhetnek be.

- Nem újratölthető elemeket soha ne próbáljon feltölteni!

- Kezelje körültekintően az elemeket. Az elemek szakszerűtlen kezelése az elemek töréséhez és az elektrolit folyadék kiszivárgásához vezethet. Ennek lehetséges következményei tűz, sérülések és a környezet szennyeződése.
- Ha az elemekből kifolyik az elektrolit folyadék, törölje tisztára az elemet a további károsodások elkerülése érdekében.
- Csak a készülékhez való elemeket használjon.
- Ne melegítse fel és ne bontsa szét az elemeket.
- Az elemeket soha ne dobja tűzbe vagy vízbe.
- Az elemeket mindig a plusz és mínusz pólusjelzésnek megfelelően helyezze be.
- Lemerült elemeket soha ne tegyen vissza a készülékbe.
- Mindig azonos típusú elemeket helyezzen be.
- Vegye ki a készüléket, ha a készülék nincs használatban.

4 ÜZEMBE HELYZÉS/ÜZEMEN KÍVÜL HELYZÉS

4.1 Akku feltöltése



VIGYÁZAT!

Tűzveszély töltés közben!

A töltőkészülék felmelegedése miatt tűzveszély áll fenn, ha a töltőkészüléket gyúlékony felületre helyezik, és nem megfelelő a szellőztetés.

- A töltőkészüléket mindig gyúlékony felületen, ill. nem gyúlékony környezetben használja.
- Ha vannak: A szellőzőréseket hagyja szabadon.



TUDNIVALÓ

Vegye figyelembe az akkura és a töltőkészülékre vonatkozó külön üzemeltetési útmutatókat.



TUDNIVALÓ

Az akku nincs feltöltve, ezért az első használat előtt fel kell tölteni.

4.2 AA elemek és B50 Li akku behelyezése

Az AA elemek és az akku behelyezését a következő sorrendben végezze.

4.2.1 Az akkumulátorrekesz kinyitása (03)

1. A zárófogantyút (03/1) húzza felfelé (03/a).
2. A zárófogantyút nyomja előre (03/b).
3. Az akkumulátorrekesz fedelét (03/2) hátrafelé hajtsa fel (03/c).

4.2.2 Két AA elem behelyezése/eltávolítása (04)

Két kereskedelmi forgalomban kapható AA elem biztosítja a vevőkészülék áramellátását, hogy a B50 Li akku eltávolítása esetén is megmaradjanak a tárolt adók.



TUDNIVALÓ

Mindig azonos típusú és azonos töltési állapotú elemeket helyezzen be. Eltérő típusú, valamint régebbi elemek és új elemek egyidejű használata korai lemerülést eredményez.

Feltételek:

- Az akkufedél nyitva (lásd *Fejezet 4.2.1 "Az akkumulátorrekesz kinyitása (03)", oldal 173*).
 - Az akkut eltávolították (lásd *Fejezet 4.2.3 "B50 Li akku behelyezése/eltávolítása (05/06)", oldal 174*).
1. Egy csavarhúzóval* csavarozza ki az akkumulátorrekesz fedelének (04/2) csavarját (04/1).
 2. Vegye le az akkumulátorrekesz fedelét.
 3. A pozitív és a negatív pólusra ügyelve helyezzen be két AA-elemet (04/3) az akkurekeszbe. Illetve vegye ki mindkét AA-elemet az akkurekeszből.
 4. Tegye be az akkurekeszfedelet, és húzza meg újra.

- Helyezze be az akkut (lásd *Fejezet 4.2.3 "B50 Li akku behelyezése/eltávolítása (05/06)"*, oldal 174).
- Csukja be az akkumulátorfedelet (lásd *Fejezet 4.2.4 "Az akkumulátorfedél becsukása"*, oldal 174).

*: nem része a szállítmánynak.

4.2.3 B50 Li akku behelyezése/eltávolítása (05/06)

Feltétel:

- Az akkufedél nyitva (lásd *Fejezet 4.2.1 "Az akkumulátorrekesz kinyitása (03)"*, oldal 173).

Akku behelyezése



TUDNIVALÓ

Ha az akkut nem lehet könnyedén bedugni az akkuvezetőbe, akkor rosszul van behelyezve.

- Vegye ki és tolja be újra az akkumulátort.

- Az akkut (05/1) tolja be (05/a) kattanásig az akkuvezetőbe. Az LCD-kijelzőn megjelenik az elem szimbólum.
- Töltse fel az akkumulátort, ha az elem szimbólum lemerült akkumulátort jelez (lásd *Fejezet 11 "Hibaelhárítás"*, oldal 180).

Az akkumulátort vegye ki

- Nyomja meg a kioldógombot (06/1) és az akkumulátort (06/2) húzza ki (06/a) az akkumulátorvezetőből.

4.2.4 Az akkumulátorfedél becsukása

- Hajtsa felfelé az akkufedelelet, amíg fel nem fekszik az akkumulátoros rádió burkolatára.
- Erősen nyomja meg kattanásig a zárófogantyút.

4.3 A készülék üzemeltetése tápegységről (07)

Akkumulátor és AA elemek helyett az akkus rádiót tápegységről is üzemeltetheti.

- Hajtsa félre a DC IN perselyen (07/1) lévő gumifedelelet.
- A tápegység dugaszát (07/2) dugja be (07/a) a DC IN perselybe.
- A tápegységet (07/3) dugja be egy hálózati aljzatba.

5 KEZELÉS

5.1 A készülék bekapcsolása/kikapcsolása (08)



TUDNIVALÓ

Az akkus rádiót lehetőleg ne használja számítógép-monitor vagy más készülék közelében, mert zavart okozhat a vételben.

- Az antennát (08/1) hajtsa fel.
- Röviden nyomja meg a Be/Ki gombot (08/2).

5.2 Rádióhallgatás

5.2.1 Adóállomás kiválasztása és sugárzása (09)



TUDNIVALÓ

A jó vétel érdekében hajtsa felfelé az antennát. Ha állomáskeresés közben a vétel rossz, akkor lehet, hogy az állomáslista üres vagy nem teljes.

Frekvenciasáv és állomás kiválasztása

- MODE-Tartsa nyomva a (09/1) gombot addig, amíg a kívánt frekvencia – DAB vagy FM (09/2) – meg nem jelenik az LCD-kijelzőn.
 - A DAB mód első alkalommal történő kiválasztásakor az állomáskeresés automatikusan elkezdődik.
 - Állomáskeresés megismétlése: lásd *Fejezet 5.2.3 "Állomáskeresés végrehajtása (11)"*, oldal 175.
- Az állomáskeresés után: Az állomáskereséshez való forgatható/nyomógombot [Tune] (09/3) addig forgassa, amíg a kívánt állomás meg nem jelenik.

Állomás sugárzása

- Nyomja meg az állomáskereső forgó-/nyomógombját [Tune] (09/3) a kijelzett állomás sugárzásához.
- Vagy: Elforgatás után engedje el az állomáskereső forgó-/nyomógombját [Tune]. Az akkus rádió kb. 5 másodperc után automatikusan elkezd sugározni a kijelzett állomást.

5.2.2 Hangerő beállítása (10)

- A hangerő-szabályozó forgógombot [Volume] (10/1) addig forgassa, amíg el nem éri a kívánt hangerőt:
 - Elforgatás az óra járásával egyező irányban: A hangerő növekszik.

- Elforgatás az óra járásával ellentétes irányban: A hangerő csökken.

5.2.3 Állomáskeresés végrehajtása (11)

Ha az utolsó állomáskeresés után egy másik helyre ment, akkor az állomáskeresést meg kell ismételnie. Ezáltal az akkus rádió állomáslistájában menteni lehet az ezen a helyen választható állomásokat.

Állomáskeresés indítása

1. Nyomja meg a **SCAN/SET**-gombot (11/1).
 - Az LCD-kijelzőn ez látható: `Scan-ning...`
 - Amint az állomáskeresés befejeződött, az elsőként megtalált állomás sugárzása kezdődik meg.

Másik állomás keresése és sugárzása

1. Az állomáskereséshez való forgatható/nyomógombot [Tune] (11/2) addig forgassa, amíg a kívánt állomás meg nem jelenik.
2. Nyomja meg az állomáskereső forgó-/nyomógombját [Tune] (11/2) a kijelzett állomás sugárzásához.
3. Vagy: Elforgatás után engedje el az állomáskereső forgó-/nyomógombját [Tune]. Az akkus rádió kb. 5 másodperc után automatikusan elkezd sugározni a kijelzett állomást.

5.2.4 Adóállomás mentése és sugárzása (12)

Az öt állomásválasztó gomb mindegyikéhez menthet egy állomást, így az gyorsabban kiválasztható.

Feltételek:

- Az akkus rádiót bekapcsolták.
- Egy állomás sugárzása folyik.

Az aktuális állomás mentése

1. Nyomja meg és kb. 3 másodpercig tartsa nyomva az öt állomásválasztó gomb (12/1) egyikét. Az állomás mentésre kerül a kiválasztott gombhoz.

Tárolt állomás sugárzása

1. Nyomja meg azt az állomásválasztó gombot, amelyhez az állomást mentették. A megnyomott állomásválasztó gomb száma (12/2) megjelenik a kijelzőn.

5.3 Kényelmi funkciók

5.3.1 Óra beállítása (13)

1. Nyomja meg és tartsa lenyomva kb. 3 másodpercig a **SCAN/SET**-gombot (13/1).
 - Az LCD-kijelzőn megjelenik az idő kijelzése. Az órakijelzés (13/2) villog.
2. Forgassa el a hangerő-szabályozó gombot [Volume] (13/3) az óra beállításához.
3. Nyomja meg újra a **SCAN/SET**-gombot.
 - A perckijelzés (13/4) villog.
4. Forgassa el a hangerő-szabályozó gombot [Volume] a perc beállításához.
5. Nyomja meg a **SCAN/SET**-gombot a folyamat befejezéséhez.

5.3.2 Figyelmeztető jelzés bekapcsolása/kikapcsolása (14)

Egy Ön által meghatározott időpontban figyelmeztető jelzés hallható.

Figyelmeztetési idő beállítása

1. Nyomja meg és tartsa nyomva kb. 3 másodpercig az ébresztőóra gombot (14/1).
 - Az LCD-kijelzőn megjelenik a figyelmeztetés időpontja. Az órakijelzés (14/2) villog.
2. Forgassa el a hangerő-szabályozó gombot [Volume] (14/3) az óra beállításához.
3. Nyomja meg ismét az ébresztőóra gombot.
 - A perckijelzés (14/4) villog.
4. Forgassa el a hangerő-szabályozó gombot [Volume] a perc beállításához.
5. Nyomja meg az ébresztőóra gombot a folyamat befejezéséhez.

Figyelmeztető jelzés bekapcsolása

1. Nyomja meg az ébresztőóra gombot (14/1).
 - Az LCD-kijelzőn megjelenik az ébresztőóra szimbólum (14/5) és a beállított figyelmeztetési idő (14/6).
 - A beállított időpontban felhangzik a figyelmeztető hang.

Figyelmeztető jelzés kikapcsolása

1. Nyomja meg újra az ébresztőóra gombot (14/1).

5.3.3 Rádiós ébresztő bekapcsolása/kikapcsolása (15)

Egy Ön által beállított időpontban a rádió automatikusan bekapcsol és sugározza egy állomás adását.

A rádiós ébresztő kezdetének beállítása

1. Nyomja meg és tartsa nyomva kb. 3 másodpercig a rádiós ébresztő gombot (15/1).
 - Az LCD-kijelzőn megjelenik a kezdő időpont. Az órakijelzés (15/2) villog.
2. Forgassa el a hangerő-szabályozó gombot [Volume] (15/3) az óra beállításához.
3. Nyomja meg ismét a rádiós ébresztő gombot.
 - A perckijelzés (15/4) villog.
4. Forgassa el a hangerő-szabályozó gombot [Volume] a perc beállításához.
5. Nyomja meg a rádiós ébresztő gombot a folyamat befejezéséhez.

Állomás beállítása

1. Frekvenciasáv és állomás kiválasztása: lásd *Fejezet 5.2.1 "Adóállomás kiválasztása és sugárzása (09)", oldal 174.*

Rádiós ébresztő bekapcsolása

1. Nyomja meg a rádiós ébresztő gombot (15/1).
 - Az LCD-kijelzőn megjelenik a rádiós ébresztő szimbólum (15/5) és a beállított kezdő idő (15/6).
 - Az akkus rádió a beállított időpontban bekapcsol.

Rádiós ébresztő kikapcsolása

1. Nyomja meg újra a rádiós ébresztő gombot (15/1).

5.3.4 Alvás funkció beállítása (16)

Az alvás funkcióval beállíthatja, hogy az akkus rádió mennyi idő után kapcsoljon ki automatikusan.

1. Kapcsolja be az akkus rádiót (lásd *Fejezet 5.1 "A készülék bekapcsolása/kikapcsolása (08)", oldal 174.*)
2. A be/ki kapcsolót (16/1) nyomja meg és tartsa nyomva.
 - Rövid megerősítő hang hallható, és az LCD-kijelzőn egymás után megjelennek a működési időtartamok (16/2): „02:00, 01:30, 01:00, 00:45, 00:30, 00:15”.
3. A kívánt időtartam megjelenésekor engedje el a be/ki gombot.
 - A rádió kikapcsolásáig még hátralévő idő (16/3) látható. A kijelző visszafelé számol.

5.4 Külső készülékek csatlakoztatása

Lehetőség van külső készülékek, pl. okostelefon, MP3-lejátszó, CD-lejátszó csatlakoztatására az akkus rádióhoz zenék lejátszásához. Az akkus rádió ehhez többféle lehetőséget kínál.



TUDNIVALÓ

A csatlakozókábel nem tartozék.



TUDNIVALÓ

Vegye figyelembe a külső készülék üzemeltetési útmutatójában lévő utasításokat.

5.4.1 Külső készülék csatlakoztatása elől (17)

1. Hajtsa félre az AUX IN 1 perselyen (17/1) lévő gumifedelelet.
2. Az AUX-kábel (17/2) dugaszát dugja be (17/a) az AUX IN 1 perselybe.
 - Az LCD-kijelzőn ez látható: AUX1.
3. A hangerő-szabályozó gombbal [Volume] (17/3) állítsa be a hangerőt.

5.4.2 Külső készülék csatlakoztatása hátul (01, 18)

1. Nyissa ki az akkufedelelet (lásd *Fejezet 4.2.1 "Az akkumulátorrekesz kinyitása (03)", oldal 173.*)
2. Az AUX-kábel (18/1) dugaszát dugja be (18/a) az AUX IN 2 (18/2) perselybe.
 - Az LCD-kijelzőn ez látható: AUX2.
3. A hangerő-szabályozó gombbal [Volume] állítsa be a hangerőt.
4. A csatlakozott készüléket, pl. okostelefont megőrzésre dugja be a betolható rekeszbe (01/10).
5. Csukja be az akkumulátorfedelelet (lásd *Fejezet 4.2.4 "Az akkumulátorfedél becsukása", oldal 174.*)

5.4.3 Okostelefon feltöltése USB-porrtal (01, 19)

Az USB elektromos csatlakozón keresztül egy okostelefon akkuja is feltölthető. Az USB-csatlakozó 5 V egyenáramot biztosít.

1. Nyissa ki az akkufedelelet (lásd *Fejezet 4.2.1 "Az akkumulátorrekesz kinyitása (03)", oldal 173.*)
2. Csatlakoztassa az USB-kábelt (19/1) az okostelefonhoz (19/2).

- Dugja be (19/a) az USB-kábel dugaszát (19/3) az OUT 5V1A USB-perselybe.
- Az okostelefont megőrzésre dugja be a betolható rekeszbe (01/10).
- Csukja be az akkumulátorfedelelet (lásd *Fejezet 4.2.4 "Az akkumulátorfedél becsukása"*, oldal 174).

5.4.4 Bluetooth-kapcsolat létesítése (20)



TUDNIVALÓ

A Bluetooth-rendszer kapcsolatának minősége az összekapcsolandó készüléktől függ. Az összes típusú készülékhez való alkalmasság nem garantált.

A jó kapcsolat érdekében a készülék és az akkus rádió között távolság ne legyen több 5 méternél. A készülékek között nem lehetnek akadályok.

- Aktiválja a Bluetooth-kapcsolatot a kívánt készüléken.
- A készüléket helyezze az akkus rádió közelébe.
- Kapcsolja be az akkus rádiót (lásd *Fejezet 5.1 "A készülék bekapcsolása/kikapcsolása (08)"*, oldal 174).
- Az akkus rádión nyomja meg a Bluetooth-gombot (20/1) a Bluetooth üzemmód bekapcsolásához.
 - Az LCD-kijelzőn megjelenik a Bluetooth-szimbólum (20/2). Az LCD-kijelző villog: **BLUETOOTH**.
- Bluetooth-készülékén válassza ki a menüpontot: **TDR18-radio**.
 - Megerősítő hangjelzés hallható. A készülékek kapcsolatba kerültek egymással.
- A hangerő-szabályozó gombbal [**Volume**] (17/3) állítsa be a hangerőt.
- Az állomás kereséséhez való forgó-/nyomógombot [**Tune**] (17/4) addig forgassa, amíg a kívánt zeneszám címe meg nem jelenik.

6 KARBANTARTÁS ÉS ÁPOLÁS



FIGYELMEZTETÉS!

Sérülésveszély áramütés és tűz miatt!

A készülék belsejébe bejutó folyadékok áramütést és tüzet okozhatnak.

- Tisztítás vagy karbantartás előtt a készüléket válassza le az áramforrásról.
- A készülék tisztítása előtt távolítsa el az akkumulátort.
- Ne használjon vizet a készülék tisztításához.

- Ne használjon vegyi anyagot, mivel a műanyag alkatrészek károsodhatnak.
- Az akkus rádió külsejét puha és benedvesített kendővel tisztítsa meg enyhé dörzsöléssel.
- Javasoljuk a rendszeres tisztítást a készüléken összegyűlt por és szennyeződés eltávolítására.

7 SZÁLLÍTÁS



TUDNIVALÓ

Az akkumulátor(ok) névleges energiája kevesebb mint 100 Wh. Éppen ezért ügyeljen a következő szállítási előírások betartására!

A készülékben használt Li-ion akkumulátorra a veszélyes árukra vonatkozó törvény érvényes, azonban egyszerűbb feltételek mellett szállítható:

- Magánfelhasználó a sértetlen akkumulátort további intézkedések nélkül az utcán szállíthatja, amennyiben az szakszerűen becsomagolt állapotban van és a szállítás személyes célokat szolgál. Az egyenként elküldött akkumulátorok felső súlyhatárát figyelembe kell venni:
 - közúti, vasúti és vízi szállítás esetén csomagonként max. 30 kg lehet az össz súly
 - légi szállítás esetén nincs súlykorlátozás, de csomagonként csak 2 db küldhető
- Ha feltételezhető, hogy az akkumulátor sérült (pl. a készülék leesése miatt), akkor a szállítás nem megengedett.
- Közületi felhasználó, aki a szállítást fő tevékenységi köréhez kapcsolódva végzi (pl. alkalmazási helyre/helyről bemutatókra/bemutatókról történő szállítás esetén), akkor ez a könnyítés igénybe vehető.

Az előbb említett két esetben megfelelő előzetes intézkedéseket kell tenni annak megelőzésére, hogy a beltartalom a szabadba kerüljön. Egyéb esetekben a veszélyes árukra vonatkozó törvény betartása kötelező! Ennek elmulasztása esetén a feladót és adott esetben a szállítót büntetőjogi felelősség terheli.

További tudnivalók a szállításhoz és a kiküldéshez

- Lítium-ion akkumulátorokat csak sértetlen állapotban szállítson ki, ill. küldjön ki.
- Biztosítsa a készüléket úgy, hogy szállítás közben ne fordulhasson elő a véletlen üzembe helyezése.
- Biztosítsa a készüléket erős külső csomagolással (csomagolókarton). Lehetőleg a gyártó eredeti csomagolását használja.
- Gondoskodjon a küldemény helyes megjelöléséről és dokumentációjáról szállítás, ill. kiküldés közben (pl. csomagküldő szolgálat vagy szállítmányozás igénybe vétele esetén):
 - Közúti, vasúti és vízi szállítás esetén a csomagoláson egy figyelmeztető címkét kell elhelyezni, ha az akkumulátor(ok) a készülékhez van(nak) mellékelve. Ha az akkumulátor(oka)t a készülékbe van(nak) behelyezve, ill. beszerelve, nincs szükség figyelmeztető címkére, mert a külső csomagolás/eredeti csomagolás már megfelel a vonatkozó előírásoknak.
 - Légi szállítás esetén a csomagoláson minden esetben figyelmeztető címkét kell elhelyezni. A felső súlyhatárt a készülékkel együtt küldött akkumulátor esetén be kell tartani: max. 5 kg akkumulátorsúly csomagonként és max. 2 darab csomagonként, ha az akkumulátor(ok) szállítása a készülékhez mellékelve történik.

- Előzetesen tájékozódjon arról, hogy lehetséges-e a szállítás az Ön által választott szolgáltatóval, és adja át neki a küldeményt.

A kiküldés előkészítéséhez javasoljuk egy veszélyes áruk terén szakértőnek számító személy bevonását. Kérjük, hogy ügyeljen a további nemzeti előírások betartására.

8 TÁROLÁS

A készüléket minden használat után alaposan tisztítsa meg. A készüléket száraz, zárható, gyermekek által nem elérhető helyen tárolja. 30 napnál hosszabb üzemszünetek előtt a következő munkákat végezze el:

- A készüléket alaposan tisztítsa meg, és száraz helyiségben tárolja.

8.1 Az akkumulátor és a töltőkészülék tárolása



VESZÉLY!

Robbanás- és tűzveszély!

Halálos vagy súlyos sérülés történhet, ha az akkumulátort nyílt láng vagy hőforrások közelében tárolja.

- Az akkumulátort hűvös, száraz helyen, nyílt lángtól vagy hőforrásoktól távol kell tárolni.



TUDNIVALÓ

Az akkumulátor feltöltés közben a töltési szint automatikus észlelése miatt a túltöltés ellen védett, és ezért egy ideig, azonban nem tartósan, a töltőkészülékkel összekötve maradhat.

- Az akkumulátort tárolja száraz, fagymentes helyen, 0 °C és 25 °C közötti környezeti hőmérsékleten és kb. 40–60%-os feltöltöttséggel.
- Rövidzárlat veszélye miatt ne tárolja az akkumulátort fémes vagy savakat tartalmazó tárgyak közelében.
- Kb. 3 hónap tárolás után kb. 50 percen át töltsz az akkumulátort.

9 ÁRTALMATLANÍTÁS

Tudnivalók az elektromos és elektronikus készülékekre vonatkozó törvényről (ElektroG)



- A használt elektromos és elektronikus készülékek nem tartoznak a háztartási hulladékhoz, hanem válogatott begyűjtése, ill. ártalmatlanításuk szükséges!
- A régi elemeket vagy akkumulátorokat, amelyek nincsenek a régi készülékbe rögzítve, leadás előtt el kell távolítani! Ezek ártalmatlanítását az akkumulátorokra vonatkozó törvény szabályozza.
- Az elektromos és elektronikus készülékek tulajdonosai, ill. használói kötelesek a készülékeket használatuk befejeztével visszaszolgáltatni.
- A végfelhasználó kizárólagos felelőssége, hogy törölje az ártalmatlanítandó régi készüléken lévő személyes jelleget adatait!

Az áthúzott hulladéktároló edény szimbólum azt jelenti, hogy az elektromos és elektronikus készülékeket nem szabad a háztartási hulladékkal ártalmatlanítani.

Az elektromos és elektronikus készülékek a következő helyeken díjtalanul leadhatók:

- Nyilvános törvényes ártalmatlanító, ill. gyűjtőpontok (pl. kommunális hulladékudvarok)
- Elektromos készülékeket forgalmazó üzletek (helyhez kötött és online), valamint kereskedők kötelesek ezeket átvenni, ill. ezt. Önként felajánlani.

Ezek az állítások csak azokra a készülékekre érvényesek, amelyeket az Európai Unió országai-ban telepítettek és vásároltak, és amelyek a 2012/19/EU sz. európai irányelv hatálya alá tartoznak. Az Európai Unióon kívüli országokban ezektől eltérő rendelkezések lehetnek érvényben a használt elektromos és elektronikus készülékek ártalmatlanítására vonatkozóan.

Tudnivalók az akkumulátorokra vonatkozó törvényvel kapcsolatban (BattG)



- A használt elemek és akkumulátorok nem tartoznak a háztartási hulladékhoz, hanem válogatott begyűjtése, ill. ártalmatlanítása szükséges!
- Az elektromos készülékekből származó elemek vagy akkumulátorok biztonságos kivételéhez és a típusra, ill. a kémia rendszerre vonatkozó információk a kezelési és szerelési útmutatóban található további adatok között található.
- Az elemek és akkumulátorok tulajdonosai, ill. használói kötelesek a készülékeket használatuk befejeztével visszaszolgáltatni. A visszavétel a háztartásban előforduló mennyiségek átvételére vonatkozik.

A használt elemek káros anyagokat vagy nehézfémeket tartalmazhatnak, amelyek károsíthatják a környezetet és az egészséget. A használt elemek értékesítése és a bennük megtalálható erőforrások hasznosítása hozzájárul mind a környezet, mind az egészség védelméhez.

Az áthúzott hulladéktároló edény szimbólum azt jelenti, hogy az elemeket és akkumulátorokat nem szabad a háztartási hulladékkal ártalmatlanítani.

Ha ezenkívül a hulladéktároló edény alatt Hg, Cd vagy Pb jelzés látható, akkor a következő helyzet áll fenn:

- Hg: Az elem több mint 0,0005 % higanyt tartalmaz
- Cd: Az elem több mint 0,002 % kadmiumot tartalmaz
- Pb: Az elem több mint 0,004 % ólmot tartalmaz

Az elemek és akkumulátorok a következő helyeken díjtalanul leadhatók:

- Nyilvános törvényes ártalmatlanító, ill. gyűjtőpontok (pl. kommunális hulladékudvarok)
- Elemeket és akkukat árusító helyeken
- A készülékekhez használt régi elemek gyűjtését végző közös visszavételi rendszerek bármelyik átvételi pontján
- A gyártó visszavételi helyén (ha a közös visszavételi rendszer nem áll rendelkezésre)

Ezek az állítások csak azokra az elemekre és akkumulátorokra érvényesek, amelyeket az Európai Unió országai-ban telepítettek és vásároltak, és amelyek a 2006/66/EK sz. európai irányelv hatálya alá tartoznak. Az Európai Unióon kívüli országokban ezektől eltérő rendelkezések lehetnek érvényben az elemek és akkumulátorok ártalmatlanítására vonatkozóan.

10 ÜGYFÉLSZOLGÁLAT/SZERVIZ

A garanciával, javítással vagy pótalkatrészekkel kapcsolatos kérdések esetén kérjük, forduljon a legközelebbi AL-KO szervizhez.

Ezeket megtalálja az interneten a következő oldalon:

www.al-ko.com/service-contacts

11 HIBAEHÁRÍTÁS

Hiba	Ok	Elhárítás
A rádió nem működik.	Az akkumulátor hiányzik vagy rosszul van elhelyezve.	Helyezze be megfelelően az akkumulátort.
	Az akkumulátor lemerült.	Töltse fel az akkumulátort.
	A tartalék elemek lemerültek.	Tegyen be új tartalék elemeket.
	A kapcsolók hibásak.	Forduljon AL-KO szervizhez.
Gyengül az akkumulátor teljesítménye.	Az akkumulátor lemerült.	Töltse fel az akkumulátort.
A rádió zene sugárzása közben leáll.	Az akkumulátor lemerült.	Töltse fel az akkumulátort.
	Az akkumulátor élettartama végeére ért.	Cserélje ki az akkumulátort. Csak a gyártó eredeti tartozékait használja.
Az akkumulátor nem töltődik.	Az akkumulátor érintkezői szennyezettek.	<ul style="list-style-type: none"> ■ Forduljon AL-KO szervizhez.
	Az akkumulátor vagy a töltőkészülék hibás.	<ul style="list-style-type: none"> ■ Rendelje meg a pótalkatrészeket a pótalkatrész-katalógusból.
	Az akkumulátor túl meleg.	<ul style="list-style-type: none"> ■ Hagyja lehűlni az akkumulátort.

**TUDNIVALÓ**

Olyan hibák esetében, amelyek nem szerepelnek ebben a táblázatban, vagy amelyeket saját maga nem tudja kijavítani, forduljon vevőszolgálatunkhoz.

12 GARANCIA

A berendezés esetleges anyag- és gyártási hibáinak elhárítása javítással vagy alkatrészcserevel történik a törvényben előírt jótállási időn belül. A jótállási határidőt azon ország jogrendszere határozza meg, ahol a berendezést vásárolták.

A garancia kizárólag akkor érvényes, ha:

- betartják ezt az üzemeltetési utasítást
- szakszerűen használják a berendezést
- csak eredeti pótalkatrészeket használnak

A garancia nem érvényes

- önhatalmú javítási próbálkozás
- önhatalmú műszaki módosítások
- nem rendeltetésszerű használat esetén

A garancia nem vonatkozik:

- a használatból eredő festékhibákra,
- a kopó alkatrészekre, amelyek a pótalkatrész-katalógusban be vannak keretelve xxxxxx (x)

A garancia az első végfelhasználó vásárlásától lép életbe. Az időpont meghatározásakor a fizetési bizonylaton szereplő dátum a mérvadó. A garanciajeggyel és az eredeti fizetési bizonylattal forduljon a szakkereskedéshez vagy a legközelebbi hivatalos ügyfélszolgálathoz. A vevő eladóval szembeni kelékszavatossági jogainak törvényes érvényesítési lehetőségeit a jelen nyilatkozat nem befolyásolja.

13 AZ EREDETI EK MEGFELELŐSÉGI NYILATKOZAT FORDÍTÁSA

Teljes felelősségünk tudatában kijelentjük, hogy a termék a piacon értékesített formájában teljesíti a harmonizált EU-irányelvek követelményeit, az EU biztonsági szabványait és a termékspecifikus szabványokat.

Termék

Akkus rádió

Sorozatszám

G4990012

Gyártó

AL-KO Geräte GmbH
Ichenhauser Str. 14
D-89359 Kötz

A dokumentációért felelős személy

Andreas Hedrich
Ichenhauser Str. 14
D-89359 Kötz

Típus

WR 2000

EU-irányelvek

2014/53/EU
2014/30/EU
2011/65/EU

Harmonizált szabványok

EN 55032
EN 55020
EN 61000-3-2
EN 61000-3-3

EN 62479
EN 300 328 V2.1.1
EN 301 489-17 V3.1.1
EN 60065:2014

Kötz, 2017.07.19.



Wolfgang Hergeth
Ügyvezető igazgató

OVERSÆTTELSE AF DEN ORIGINALE BRUGSANVISNING

Indholdsfortegnelse

1	Om denne brugsanvisning.....	184
1.1	Symboler og signalord.....	184
2	Produktbeskrivelse	184
2.1	Tilsigtet brug.....	184
2.2	Forudsigelig forkert brug	184
2.3	Symboler på apparatet	184
2.4	Symboler på LCD-displayet.....	184
2.5	Leveringsomfang.....	185
2.6	Produktoversigt (01, 02).....	185
3	Sikkerhedsanvisninger.....	185
3.1	Bruger.....	185
3.2	Brug og håndtering af den batteridrevne radio.....	186
3.3	Maskinsikkerhed.....	186
3.4	Sikkerhed ved brug med strømledning.....	186
3.5	Sikkerhedsanvisninger for batteriet	186
3.6	Sikkerhedsanvisninger for oplader	187
3.7	Sikkerhedsanvisninger for ikke-genopladelige batterier	187
4	Ibrugtagning/nedlukning	188
4.1	Opladning af batteri.....	188
4.2	Isætning af AA-batterier og genopladeligt batteri B50 Li.....	188
4.2.1	Åbning af batterilåg (03).....	188
4.2.2	Isætning/udtagning af to AA-batterier (04)	188
4.2.3	Isætning/fjernelse af genopladeligt batteri B50 Li (05/06)	188
4.2.4	Lukning af batterilåg	188
4.3	Brug af apparatet med kabel (07).....	188
5	Betjening.....	189
5.1	Tænd/sluk for maskinen (08).....	189
5.2	Hør radio	189
5.2.1	Valg af station og afspilning (09).....	189
5.2.2	Indstilling af lydstyrke (10).....	189
5.2.3	Udførelse af stationssøgning (11)	189
5.2.4	Lagring af station og afspilning (12)	189
5.3	Komfortfunktioner	189
5.3.1	Indstilling af klokkeslæt (13).....	189
5.3.2	Tilkobling/frakobling af alarmsignal (14).....	190
5.3.3	Tilkobling/frakobling af radiovækkeur (15)	190
5.3.4	Indstilling af sleep-funktion (16).....	190
5.4	Tilslutning af eksterne enheder	190
5.4.1	Tilslutning af eksterne enhed foran (17).....	190
5.4.2	Tilslutning af eksterne enhed bagtil (01, 18)	191

5.4.3	Opladning af smartphone via USB (01, 19).....	191
5.4.4	Oprettelse af en Bluetooth-forbindelse (20)	191
6	Service og vedligeholdelse	191
7	Transport	191
8	Opbevaring	192
8.1	Opbevaring af batteri og oplader	192
9	Bortskaffelse	193
10	Kundeservice/service.....	193
11	Hjælp ved forstyrrelser.....	194
12	Garanti	195
13	Original EF-overensstemmelseserklæring.....	195

1 OM DENNE BRUGSANVISNING

- Den tyske udgave er den originale driftsvejledning. Alle andre sprog er oversættelser af den originale driftsvejledning.
- Læs denne brugsanvisning omhyggeligt, før du tager apparatet i brug. Dette er en forudsætning for, at du kan arbejde sikkert og håndtere apparatet uden forstyrrelser.
- Opbevar denne brugsanvisning, så du altid kan slå op i den, når du har brug for information om apparatet.
- Overdrag kun apparatet til andre personer sammen med denne brugsanvisning.
- Læs og overhold sikkerhedsanvisningerne og advarslerne i denne brugsanvisning.

1.1 Symboler og signalord



FARE!

Indikerer en umiddelbar farlig situation, som, hvis den ikke undgås, er livsfarlig eller medfører alvorlige kvæstelser.



ADVARSEL!

Indikerer en potentiel farlig situation, som, hvis den ikke undgås, kan være livsfarlig eller medføre alvorlige kvæstelser.



FORSIGTIG!

Indikerer en potentiel farlig situation, som, hvis den ikke undgås, kan medføre mindre eller moderate kvæstelser.

OBS!

Indikerer en situation, som, hvis den ikke undgås, kan medføre tingskade.



BEMÆRK

Specielle anvisninger, der gør dig i stand til at forstå og håndtere maskinen bedre.

2 PRODUKTBESKRIVELSE

Den robuste og slidstærke batteridrevne radio WR 2000 bruges på byggepladser, i haven, i garagen, i hobbyrummet osv. Dette kan lade sig gøre takket være en gennemgående beskyttelse mod støv og stænkvand.

2.1 Tilsigtet brug

Den batteridrevne radio bruges til privat afspilning af musik.

Dette apparat er udelukkende beregnet privat brug. Enhver anden brug samt ikke godkendte om- eller påbygninger er mod den tilsigtede brug og bevirker, at garantien bortfalder, at overensstemmelsen (CE-mærket) ikke opfyldes, og at fabrikantens ansvar med henblik på skader, der påføres brugeren eller udenforstående, bortfalder.

2.2 Forudsigelig forkert brug

- Apparatet må ikke bruges i kraftigt regnvejr og i nærheden af vand, f.eks. en sø i haven.
- Apparatet må ikke bruges i nærheden af kraftige varmekilder, f.eks. varmluftblæsere.

2.3 Symboler på apparatet

Symbol	Betydning
	Læs brugsanvisningen før brug!
	Dobbelt isolering
	Advarsel elektrisk stød
	Advarsel

2.4 Symboler på LCD-displayet

Symbol	Betydning
	Batterisymbol: Angivelse af det genopladelige batteris ladetilstand
	Gennemstreget batterisymbol: Batteriet er tomt.
	Radiovækkeuret er aktiveret.
	Bluetooth er aktiveret.
	Alarmsignalet er aktiveret.

2.5 Leveringsomfang



BEMÆRK

Batteri og oplader følger ikke med ved leveringen. Disse skal bestilles separat.

- Den batteridrevne radio er dimensioneret til brug med et genopladeligt batteri B50 Li (art.-nr. 113559).
- Der skal bruges en oplader C30 Li (art.-nr. 113560) eller en oplader TC30 Li (art.-nr. 113561) til det genopladelige batteris opladning.



BEMÆRK

Der er yderligere informationer i de følgende brugsanvisninger:

- "Li-ion batteri B50 Li" (dok.-nr. 442228)
- "Oplader C30 Li / TC30 Li til batteri B50 Li" (dok.-nr. 442230)

OBS!

Risiko for skader på apparatet og batteriet

Hvis apparatet drives med et uegnet batteri, kan det føre til skader på apparatet og batteriet.

- Driv kun apparatet med det foreskrevne batteri.

2.6 Produktoversigt (01, 02)

Komponenter (01)

Nr.	Komponent
1	Greb
2	LCD-display
3	Betjeningsfelt
4	Bøsning DC IN til strømledning
5	Indgangsbøsning (AUX IN 1)
6	Højtaler
7	Antenne
8	Oplåsningsknap på batteriet
9	Batteri*
10	Skakt til smartphone
11	Batterilåg

Nr.	Komponent
12	Batterirum til AA-batterier
13	USB-port
14	Indgangsbøsning (AUX IN 2)
15	Strømkabel

*: Ikke indeholdt i leveringsomfanget

Betjeningsfelt (02)

Nr.	Komponent
1	Stationslagringstaster 1-5
2	MODE-knap
3	Bluetooth-knap
4	Lydstyrke-drejeknap Volume
5	Radiovækkeur-knap
6	Tænd/slukkeknop/sleep-funktionsknap
7	Dreje-/trykknop til stationsøgning Tune
8	Vækkeursknap
9	SCAN/SET-knap

3 SIKKERHEDSANVISNINGER



FARE!

Livsfare samt fare for alvorlige kvæstelser!

Manglende kendskab til sikkerhedsanvisningerne og betjeningsanvisningerne kan medføre meget alvorlige kvæstelser samt være livsfarlige.

- Overhold alle sikkerhedsanvisninger og betjeningsanvisninger i nærværende brugsanvisning samt i brugsanvisningerne, som der henvises til, før apparatet bruges.
- Opbevar alle medfølgende dokumenter til fremtidig brug.

3.1 Bruger

- Personer, der ikke har læst driftsvejledningen, må ikke bruge apparatet.

3.2 Brug og håndtering af den batteridrevne radio

- Placer ikke den batteridrevne radio på en ustabil flade eller på et højt sted. Hæng ikke den batteridrevne radio op i grebet. Den kan falde ned. Dette kan medføre kvæstelser samt fejlfunktioner.
- Sæt dig ikke på den batteridrevne radio og gå ikke op på den. Dette kan medføre kvæstelser eller fejlfunktioner.
- Lad ikke fremmedlegemer og fugt trænge i den batteridrevne radio, når batterirummets låg er åbent.
- Hold apparatet tørt, rent og frit for olie og fedt. Brug kun en ren klud, når lygten skal gøres ren. Brug ikke benzin eller andre opløsningsmidler.

3.3 Maskinsikkerhed

- Brug kun maskinen under følgende betingelser:
 - Apparatet er ikke beskadigt.
 - Maskinen er ikke beskadiget.
 - Alle betjeningselementer fungerer.
- Dyp ikke apparatet i vand og brug det ikke i kraftigt regnvejr.
- Udsæt ikke apparatet for kraftige varmekilder.
- Brug aldrig maskinen med slidte eller defekte dele. Bruges maskinen med slidte eller defekte dele, kan garantikrav ikke gøres gældende over for fabrikanten.
- Få altid defekte dele udskiftet med originale reservedele fra fabrikanten. Adskil ikke apparatet, men opsøg kundeservicens værksted.
- Brug kun apparatet med de rigtige batterier (genopladeligt og normale).

3.4 Sikkerhed ved brug med strømkabel

- Før brug med strømkabel: Kontrollér, at den anførte spænding er påtrykt stikdåsen. Enhver anden spænding kan medføre brand eller strømstød.
- Kablet må ikke beskadiges, så der ikke kan ske brand eller strømstød. Træk ikke i kablet, stil ikke ting oven på kablet, og lad det være i original tilstand.
- Træk stikket ud af stikdåsen, når apparatet ikke skal bruges.

3.5 Sikkerhedsanvisninger for batteriet

Dette afsnit indeholder alle de grundlæggende sikkerheds- og advarselsforskrifter, som skal overholdes ved anvendelse af batteriet. Læs disse anvisninger!

- Brug kun batteriet som tilsigtet, dvs. i batteridrevne apparater fra firmaet AL-KO. Oplad kun batteriet med den dertil beregnede AL-KO-oplader.
- Pak først det nye batteri ud af den originale emballage, når det skal bruges.
- Oplad batteriet helt, inden det bruges første gang, og brug altid den hertil beregnede oplader. Følg anvisningerne i denne brugsanvisning, når du oplader batteriet.
- Brug ikke batteriet i eksplosions- og brandfarlige omgivelser.
- Udsæt ikke batteriet for vand og fugt ved anvendelse af apparatet.
- Beskyt batteriet mod varme, olie og ild, så det ikke beskadiges, og der ikke kommer dampe og elektrolytvæske ud.
- Slå ikke på batteriet, og kast ikke med det.
- Brug ikke batteriet, hvis det er snavset eller vådt. Rengør og tør batteriet med en tør og ren klud, før det bruges.
- Hold opladede batterier, der ikke anvendes, på afstand af genstande af metal for ikke at kortslutte kontakterne (f.eks. clips, mønter, nøgler, søm, skruer). Kortslutning kan medføre forbrændinger eller brand.
- Åbn, demonter eller adskil ikke batteriet. Der er fare for elektrisk stød og kortslutning.
- Hvis batteriet bruges forkert og er beskadiget, kan der komme dampe og elektrolytvæske ud. Udluft rummet godt, og opsøg læge ved symptomer.
Ved kontakt med elektrolytvæske skal du vaskes kontaktstedet grundigt og straks skylle øjnene grundigt. Gå derefter til lægen.
- Dette batteri må ikke bruges af uautoriserede personer, medmindre disse er under opsyn af en person, der er ansvarlig for deres sikkerhed, eller de af dig har modtaget anvisninger på, hvordan batteriet skal anvendes. Uautoriserede personer er f.eks.:
 - Personer (inklusive børn) med nedsatte fysiske, sensoriske eller mentale evner.
 - Personer som ingen erfaring og/eller viden har om batteriet.

- Børn skal holdes under opsyn og instrueres, så de ikke leger med batteriet.
- Batteriet må ikke sidde permanent i opladeren. Tag batteriet ud af opladeren, når det ikke skal bruges i længere tid.
- Fjern batteriet fra redskabet, når redskabet ikke er i brug.
- Batterier, der ikke bruges, skal opbevares på et tørt sted og i et aflåst rum. Beskyt batteriet mod varme og direkte solstråler. Uautoriserede personer og børn må ikke have adgang til batteriet.

3.6 Sikkerhedsanvisninger for oplader

Dette afsnit indeholder alle grundlæggende sikkerhedsanvisninger og advarsler, som skal overholdes ved brug af opladeren. Læs disse anvisninger!

- Brug kun opladeren som tilsigtet, dvs. til opladning af det pågældende batteri. Oplad kun originale batterier fra AL-KO med opladeren.
- Kontroller hele apparatet, især strømkablet og batteriskakten for beskadigelse, før opladeren anvendes. Apparatet må kun bruges i perfekt tilstand.
- Brug ikke apparatet i eksplosions- og brandfarlige miljøer.
- Brug kun apparatet inden døre, og udsæt det ikke for væde og fugt.
- Stil altid opladeren på et godt ventileret og ikke brændbart sted, da den bliver varm under opladningen. Hold ventilationsåbningerne frie, og tildæk ikke apparatet.
- Før du tilslutter opladeren, skal du kontrollere, at den netspænding, som er nævnt under tekniske data, er tilgængelig.
- Strømkablet må kun bruges til at tilslutte opladeren og ikke til andre formål. Bær ikke opladeren i strømkablet, og træk ikke netstikket ud af stikdåsen ved at trække i strømkablet.
- Beskyt strømkablet mod varme, olie og skarpe kanter, så det ikke beskadiges.
- Brug ikke opladeren og batteriet, hvis de er snavsede eller våde. Rengør og tør opladeren og batteriet, før de bruges.
- Åbn ikke opladeren og batteriet. Der er fare for elektrisk stød og kortslutning.
- For din egen sikkerheds skyld må du kun lade kvalificerede fagfolk reparere eller udskifte originaldele på apparatet.

- Dette apparat må ikke anvendes af uautoriserede personer, medmindre de er under opsyn af en person, der er ansvarlig for deres sikkerhed, eller de har modtaget anvisninger af dig om, hvordan apparatet skal benyttes. Uautoriserede personer er f.eks.:
 - Personer (inklusive børn) med nedsatte fysiske, sensoriske eller mentale evner
 - Personer som ingen erfaring og/eller viden har om apparatet.
- Børn skal være under opsyn og instrueres, således at de ikke leger med apparatet.
- Et apparat, der ikke bruges, skal opbevares på et tørt sted og i et aflåst rum. Uautoriserede personer og børn må ikke have adgang til apparatet.

3.7 Sikkerhedsanvisninger for ikke-genopladelige batterier



ADVARSEL!

Eksplosionsfare!

Ikke-genopladelige batterier kan eksplodere ved opladning og medføre alvorlige kvæstelser.

- Oplad derfor aldrig ikke-genopladelige batterier!

- Håndter batterierne omhyggeligt. Håndteres batterierne ukorrekt, kan de gå i stykker og elektrolytten kan sive ud. Dermed kan der opstå brande, kvæstelser og forurening af omgivelserne.
- Er elektrolytten sivet ud af batterierne, skal batterirummet gøres rent, så der ikke sker yderligere skader.
- Monter kun batterier, der er beregnet til apparatet.
- Batterier må ikke opvarmes eller adskilles.
- Smid ikke batterier i ild eller vand.
- Sæt altid batterierne i således, at de sidder korrekt med plus- og minuspolen.
- Sæt ikke affadte batterier i apparatet igen.
- Sæt altid batterier af samme type i.
- Tag batterierne ud, når apparatet ikke skal bruges.

4 IBRUGTAGNING/NEDLUKNING

4.1 Opladning af batteri



FORSIGTIG!

Brandfare under opladning!

På grund af opladerens opvarmning er der risiko for brand, hvis den står på et let antændeligt underlag, og der ikke er nok ventilation.

- Brug altid kun opladeren på et ikke-brændbart underlag eller i ikke-brændbare miljøer.
- Hvis disse forefindes: Hold ventilationsåbningerne frie.



BEMÆRK

Overhold de separate brugsanvisninger til batteri og oplader.



BEMÆRK

Batteriet er ikke opladet og skal oplades, før det bruges første gang.

4.2 Isætning af AA-batterier og genopladeligt batteri B50 Li

Gennemarbejd de følgende trin for at sætte AA-batterier samt det genopladelige batteri i efter hinanden.

4.2.1 Åbning af batterilåg (03)

1. Træk lukkegrebet (03/1) op efter (03/a).
2. Tryk lukkegrebet fremad (03/b).
3. Klap batteriets låg (03/2) op bagud (03/c).

4.2.2 Isætning/udtagning af to AA-batterier (04)

De gængse AA-batterier* forsyner stationshukommelsen med strøm, så de gemte stationer ikke beholderes, når det genopladelige batteri B50 Li trækkes ud.



BEMÆRK

Sæt altid batterier af samme type i og med samme ladetilstand. Sættes forskellige eller gamle og nye batterier i på samme tid, aflades apparatet for hurtigt.

Forudsætninger:

- Batterilåget er åbnet (se *kapitel 4.2.1 "Åbning af batterilåg (03)", side 188*).
- Det genopladelige batteri er taget ud (se *kapitel 4.2.3 "Isætning/fjernelse af genopladeligt batteri B50 Li (05/06)", side 188*).

1. Skru skruen (04/1) til batterilåget (04/2) ud med en skruetrækker*.
2. Tag batterilåget af.
3. Læg to AA-batterier (04/3) ind i batterirummet således, at de sættes korrekt i med plus- og minuspol.
Eller tag begge AA-batterier ud af batterirummet.
4. Sæt batterilåget på plads, og skru det fast.
5. Isætning af genopladeligt batteri (se *kapitel 4.2.3 "Isætning/fjernelse af genopladeligt batteri B50 Li (05/06)", side 188*).
6. Lukning af batterilåget (se *kapitel 4.2.4 "Lukning af batterilåg", side 188*).

*: Følger ikke med leveringen.

4.2.3 Isætning/fjernelse af genopladeligt batteri B50 Li (05/06)

Forudsætning:

- Batterilåget er åbnet (se *kapitel 4.2.1 "Åbning af batterilåg (03)", side 188*).

Isætning af batteri



BEMÆRK

Kan det genopladelige batteri ikke sættes let ind i batteriføringen, er det ikke sat korrekt i.

- Tag det genopladelige batteri ud, og skub det i igen.

1. Skub det genopladelige batteri (05/1) ind i batteriføringen (05/a), til det går tydeligt i hak. Batterisymbolet ses på LCD-displayet.
2. Oplad det genopladelige batteri, hvis batterisymbolet indikerer et tomt batteri (se *kapitel 11 "Hjælp ved fejlforskelser", side 194*).

Fjernelse af batteri

1. Tryk oplåsningsknappen (06/1) ind, og træk det genopladelige batteri (06/2) ud af batteriføringen (06/a).

4.2.4 Lukning af batterilåg

1. Klap batterilåget op, indtil det berører den batteridrevne radios hus.
2. Tryk lukkegrebet fast ned, til det går i hak.

4.3 Brug af apparatet med kabel (07)

Den batteridrevne radio kan også bruges med et kabel i stedet for med et genopladeligt batteri samt AA-batterierne.

1. Skub gummikappen væk på bøsningen DC IN (07/1).

2. Sæt stikket (07/2) ind i bøsningen DC IN (07/a).
3. Stik kablet (07/3) ind i en stikdåse.

5 BETJENING

5.1 Tænd/sluk for maskinen (08)



BEMÆRK

Den batteridrevne radio bør helst ikke bruges i nærheden af en computerskærm eller andre apparater, der kan forstyrre modtagelsen.

1. Klap antennen (08/1) op.
2. Tryk et øjeblik på tænd/slukkeknappen (08/2).

5.2 Hør radio

5.2.1 Valg af station og afspilning (09)



BEMÆRK

Klap antennen op for få en ordentlig modtagelse. Er modtagelsen dårlig under stationssøgningen, er stationslisten muligvis tom eller ikke fuldstændig.

Vælg frekvensbånd og station

1. Tryk på **MODE**-knappen (09/1), indtil det ønskede frekvensbånd vises på LCD-displayet; DAB eller FM (09/2).
 - Vælges DAB-modus for første gang, starter stationssøgningen automatisk.
 - Genstat stationssøgningen: se *kapitel 5.2.3 "Udførelse af stationssøgning (11)", side 189*.
2. Efter stationssøgningen: Drej dreje-/trykknappen til stationssøgningen [Tune] (09/3), indtil den ønskede station vises.

Afspilning af station

1. Tryk på dreje-/trykknappen til stationssøgningen [Tune] (09/3) for at afspille den viste station.
2. Eller: Slip dreje-/trykknappen til stationssøgningen [Tune] efter brugen. Efter ca. 5 sekunder afspiller radioen automatisk den viste station.

5.2.2 Indstilling af lydstyrke (10)

1. Drej lydstyrke-drejeknappen [Volume] (10/1), indtil den ønskede lydstyrke er nået:
 - Drej med uret: Forhøjelse af lydstyrke.
 - Drej mod uret: Reduktion af lydstyrke.

5.2.3 Udførelse af stationssøgning (11)

Befinder du dig et andet sted siden sidste stationssøgning, bør du genstarte stationssøgningen. Dermed gemmes stationerne for det nye sted i den batteridrevne radios stationsliste.

Start af stationssøgning

1. Tryk på **SCAN/SET**-knappen (11/1).
 - På LCD-displayet ses: Scanning...
 - Når stationssøgningen er udført, afspilles den først fundne station.

Søg og afspil andre stationer

1. Drej dreje-/trykknappen til stationssøgningen [Tune] (11/2), indtil den ønskede station vises.
2. Tryk på dreje-/trykknappen til stationssøgningen [Tune] (11/2) for at afspille den viste station.
3. Eller: Slip dreje-/trykknappen til stationssøgningen [Tune] efter brugen. Efter ca. 5 sekunder afspiller radioen automatisk den viste station.

5.2.4 Lagring af station og afspilning (12)

Du kan gemme en station på hver af de fem stationslagringstaster, så du hurtigere kan vælge dem.

Forudsætninger:

- Den batteridrevne radio er tændt.
- Du lytter til en station.

Gem den aktuelle station

1. Tryk på en af de fem stationslagringstaster (12/1), og hold den inde i ca. 3 sekunder. Stationen gemmes på den nedtrykkede tast.

Afspilning af gemt station

1. Tryk på stationslagringstasten, som stationen er gemt under. Nummeret (12/2) på den valgte stationslagringstast ses på displayet.

5.3 Komfortfunktioner

5.3.1 Indstilling af klokkeslæt (13)

1. Tryk på **SCAN/SET**-knappen (13/1) og hold i ca. 3 sekunder.
 - Klokkeslættet vises på LCD-displayet. Timeviseren (13/2) blinker.
2. Drej lydstyrke-drejeknappen [Volume] (13/3) for at indstille timeviseren.
3. Tryk igen på **SCAN/SET**-knappen.
 - Minutviseren (13/4) blinker.
4. Drej lydstyrke-drejeknappen [Volume] for at indstille minutviseren.

- Tryk på **SCAN/SET**-knappen for at afslutte indstillingerne.

5.3.2 Tilkobling/frakobling af alarmsignal (14)

Der høres et alarmsignal på et tidspunkt, du har indstillet.

Indstilling af alarmtid

- Tryk på vækkeursknappen (14/1) og hold i ca. 3 sekunder.
 - Alarmtiden vises på LCD-displayet. Timeviseren (14/2) blinker.
- Drej lydstyrke-drejeknappen [VOLUME] (14/3) for at indstille timeviseren.
- Tryk igen på vækkeursknappen.
 - Minutviseren (14/4) blinker.
- Drej lydstyrke-drejeknappen [VOLUME] for at indstille minutviseren.
- Tryk på vækkeursknappen for at afslutte indstillingerne.

Aktivering af alarmsignal

- Tryk på vækkeursknappen (14/1).
 - Vækkeurssymbolet (14/5) og den indstillede alarmtid (14/6) ses på LCD-displayet.
 - Der høres et alarmsignal på det indstillede tidspunkt.

Deaktivering af alarmsignal

- Tryk igen på vækkeursknappen (14/1).

5.3.3 Tilkobling/frakobling af radiovækkeur (15)

Radioen tænder automatisk på et indstillet tidspunkt og afspiller en valgt station.

Indstilling af radiovækkeurets starttidspunkt

- Tryk på radiovækkeursknappen (15/1) og hold i ca. 3 sekunder.
 - Starttiden vises på LCD-displayet. Timeviseren (15/2) blinker.
- Drej lydstyrke-drejeknappen [VOLUME] (15/3) for at indstille timeviseren.
- Tryk igen på radiovækkeursknappen.
 - Minutviseren (15/4) blinker.
- Drej lydstyrke-drejeknappen [VOLUME] for at indstille minutviseren.
- Tryk på radiovækkeursknappen for at afslutte indstillingerne.

Indstilling af stationer

- Valg af frekvensbånd og station: se *kapitel 5.2.1 "Valg af station og afspilning (09)", side 189.*

Aktivering af radiovækkeur

- Tryk på radiovækkeursknappen (15/1).
 - Radiovækkeurssymbolet (15/5) og den indstillede starttid (15/6) ses på LCD-displayet.
 - Den batteridrevne radio tænder på det indstillede tidspunkt.

Deaktivering af radiovækkeur

- Tryk igen på radiovækkeursknappen (15/1).

5.3.4 Indstilling af sleep-funktion (16)

Du kan indstille med sleep-funktionen, efter hvilken tid den batteridrevne radio automatisk slukker.

- Tænding af den batteridrevne radio (se *kapitel 5.1 "Tænd/sluk for maskinen (08)", side 189.*)
- Tryk på tænd/sluk-tasten (16/1), og hold den inde.
 - Der høres en kort bekræftelseslyd, og de mulige tider (16/2) "02:00, 01:30, 01:00, 00:45, 00:30, 00:15" ses på LCD-displayet.
- Når den ønskede tid ses, skal du slippe tænd-/slukkeknappen.
 - Den resterende tid (16/3) vises, indtil radioen slukker. Der tælles baglæns.

5.4 Tilslutning af eksterne enheder

Du kan tilslutte eksterne enheder til den batteridrevne radio for at afspille musik fra f.eks. din smartphone, MP3-player, CD-player. Den batteridrevne radio har hertil flere tilslutningsmuligheder.



BEMÆRK

Kabler følger ikke med ved levering.



BEMÆRK

Se også anvisningerne i den eksterne enheds driftsvejledning.

5.4.1 Tilslutning af ekstern enhed foran (17)

- Klap gummikappen væk på bøsningen AUX IN 1 (17/1).
- Sæt stikket fra AUX-kablet (17/2) ind i bøsningen AUX IN 1 (17/a).

- LCD-displayet viser: AUX1.
3. Indstil lydstyrken med lydstyrke-drejeknappen [Volume] (17/3).

5.4.2 Tilslutning af eksternt enhed bagtil (01, 18)

1. Åbn batterirummet (se *kapitel 4.2.1 "Åbning af batterilåg (03)", side 188*).
2. Sæt stikket fra AUX-kablet (18/1) ind i bøsningen AUX IN 2 (18/2) (18/a).
 - LCD-displayet viser: AUX2.
3. Indstil lydstyrken med lydstyrke-drejeknappen [Volume].
4. Skub den tilsluttede enhed, f.eks. smartphone, ind i skakten (01/10) for at opbevare den.
5. Lukning af batterilåget (se *kapitel 4.2.4 "Lukning af batterilåg", side 188*).

5.4.3 Opladning af smartphone via USB (01, 19)

En smartphones genopladelige batteri kan lades op via USB-strømporten. USB-strømporten påtrykker 5 V jævnspænding.

1. Åbn batterirummet (se *kapitel 4.2.1 "Åbning af batterilåg (03)", side 188*).
2. Forbind USB-kablet (19/1) med smartphonen (19/2).
3. Stik stikket (19/3) på USB-kablet ind i USB-bøsningen OUT 5V1A (19/a).
4. Skub smartphonen ind i skakten (01/10) for at opbevare den.
5. Lukning af batterilåget (se *kapitel 4.2.4 "Lukning af batterilåg", side 188*).

5.4.4 Oprettelse af en Bluetooth-forbindelse (20)



BEMÆRK

Kvaliteten af Bluetooth-systemets forbindelse afhænger af den enhed, der forbindes. Der er ingen garanti for kompatibilitet med alle typer enheder. Afstanden mellem enheden og den batteridrevne radio bør ikke være mere end 5 m for at opbygge en god forbindelse. Der må ikke være hindringer mellem apparaterne.

1. Aktiver Bluetooth på den ønskede enhed.
2. Placer enheden i nærheden af den batteridrevne radio.

3. Tænding af den batteridrevne radio (se *kapitel 5.1 "Tænd/sluk for maskinen (08)", side 189*).
4. Tryk på Bluetooth-tasten (20/1) på den batteridrevne radio for at aktivere Bluetooth-modus.
 - Bluetooth-symbolet (20/2) ses på LCD-displayet. På LCD-displayet blinker: BLUETOOTH.
5. Vælg følgende menupunkt på den Bluetooth-enhed: TDR18-radio.
 - Der høres en tone til bekræftelse. Apparaterne er nu forbundet med hinanden.
6. Indstil lydstyrken med lydstyrke-drejeknappen [Volume] (17/3).
7. Drej dreje-/trykknappen til stationsøgningen [Tune] (17/4), indtil det ønskede musiknummer afspilles.

6 SERVICE OG VEDLIGEHOLDELSE



ADVARSEL!

Fare for kvæstelser pga. strømstød og brand!

Trænger der væske ind i lygten, kan det forårsage strømstød samt brand.

- Tag apparatet fra strømmen før rengøring og vedligeholdelse.
- Tag batteriet ud, før lygten gøres ren.
- Brug intet vand til rengøringen af lygten.

- Brug ingen kemiske midler, da plastikdelene kan blive beskadiget.
- Rengør ydersiden af den batteridrevne radio med en blød, let fugtig klud og med et let tryk.
- Vi anbefaler at rengøre maskinen regelmæssigt for at fjerne støv og snavs.

7 TRANSPORT



BEMÆRK

Batteriets mærkeenergi er mindre end 100 Wh. Overhold derfor de efterfølgende transportanvisninger!

Det monterede li-ion batteri er underlagt loven om farligt gods, men kan dog transporteres under forenklede betingelser:

- Det ubeskadigede batteri kan uden videre påbud transporteres af brugeren på veje, hvis apparatet er indpakket i den originale emballage og transporten er af privat art. De øvre vægtgrænser ved separat forsendelse af batterier skal overholdes:
 - Maks. 30 kg totalvægt per pakke ved landevejs-, jernbane- og søtransport
 - Ingen øvre vægtgrænse ved lufttransport, men maks. 2 stk. per pakke
- Ved formodet beskadigelse af batteriet (f.eks. hvis apparatet er faldet på gulvet), må det ikke transporteres.
- Erhvervs-mæssige brugere, som udfører transporten i forbindelse med arbejdet (f.eks. transport til eller fra byggepladser eller ved præsentationer), kan ligeledes følge de forenklede regler.

I begge oven over anførte tilfælde skal der ubetinget træffes forholdsregler, så batteriets indhold ikke kan sive ud. I alle andre tilfælde skal bestemmelserne i loven om farligt gods ubetinget overholdes! Ved tilsidesættelse kan afsenderen eller speditøren pålægges store bøder.

Yderligere henvisninger til transport og forsendelse

- Transporter eller afsend kun lithium-ion batterier, der er ubeskadigede!
- Apparatet skal sikres således, at det ikke kan sættes utilsigtet i drift under transporten.
- Apparatet sikres ved en ordentlig emballering (forsendelseskasse). Brug så vidt muligt producentens originale emballage.
- Kontrollér at forsendelsen markeres og dokumenteres korrekt under transport eller forsendelse (f.eks. med en pakkeposttjeneste eller spedition):
 - Ved landevejs-, jernbane- og søtransport skal der være påsat advarselmærkater på emballagen, hvis batteri(er) er vedlagt apparatet. Hvis batteriet(-erne) er indsat eller integreret i apparatet, kræves der ikke advarselmærkater, fordi den ydre emballage/originalemballagen allerede skal opfylde bestemt forskrifter.
 - Ved lufttransport skal der under alle omstændigheder være anbragt en advarselmærkat på emballagen. Den øvre vægtgrænse for batterier, der sendes sammen med apparatet, skal overholdes:

maks. 5 kg batterivægt per pakke og maks. 2 stk. per pakke, hvis batteriet(-erne) er vedlagt apparatet.

- Informer dig på forhånd, om en transport kan udføres med den udvalgte tjenesteudbyder, og adviser forsendelsen.

Forsendelsens forberedelse bør overvåges af en sagkyndig for transport af farligt gods. Overhold også eventuelle supplerende nationale forskrifter.

8 OPBEVARING

Rengør altid maskinen grundigt efter brug. Opbevar maskinen i et tørt, aflåst rum og utilgængeligt for børn.

Udfør følgende arbejdsstrin, hvis maskinen ikke bruges i over 30 dage:

- Rengør maskinen omhyggeligt, og opbevar den i et tørt rum.

8.1 Opbevaring af batteri og oplader



FARE!

Fare for eksplosioner og brand!

Hvis batteriet eksploderer, fordi det opbevares i nærheden af flammer eller varmekilder, vil personer blive dræbt eller alvorligt såret.

- Opbevar batteriet på et køligt og tørt sted og ikke i nærheden af flammer eller varmekilder.



BEMÆRK

Den automatiske registrering af ladetilstanden beskytter batteriet mod overopladning. Batteriet kan derfor blive siddende i opladeren et stykke tid, men ikke permanent.

- Opbevar batteriet på et tørt, frostfrit sted ved en temperatur mellem 0 °C og 25 °C og med en ladetilstand på ca. 40-60 %.
- Opbevar ikke de genopladelige batterier i nærheden af syreholdige genstande eller genstande af metal pga. fare for kortslutning.
- Det genopladelige batteri skal genoplades i ca. 50 minutter efter ca. 3 måneder.

9 BORTSKAFFELSE

Henvisninger til loven om elektrisk og elektronisk udstyr (EEE)



- Elektrisk og elektronisk udstyr må ikke smides ud med det almindelige husholdningsaffald, men skal bortskaffes særskilt!
- Udtjente batterier samt udtjente genopladelige batterier, som ikke er fast monteret i det brugte redskab, skal tages ud, før redskabet smides ud! Bortskaffelsen af batterier er reguleret af loven.
- Ejeren eller brugeren af elektrisk og elektronisk udstyr er forpligtet til at tilbagesende redskabet efter brug iht. loven.
- Slutbrugeren er selv ansvarlig for at slette alle personlige data på det gamle redskab!

Symbolet på en overstreget affaldsspand betyder, at elektrisk og elektronisk udstyr ikke må smides ud med det almindelige husholdningsaffald.

Elektrisk og elektronisk udstyr kan afleveres uden vederlag de følgende steder:

- Offentlige affaldsdeponier (f.eks. kommunale lossepladser)
- Forretninger, der sælger elektrisk udstyr (stationære og online), hvis forhandleren er forpligtet til at tage redskabet retur eller hvis forhandleren tilbyder dette selv.

Disse informationer gælder kun for udstyr, der er installeret og solgt i EU-lande, hvor EU-direktivet 2012/19/EU er gældende. I lande uden for den Europæiske Union kan der være andre bestemmelser for bortskaffelse af elektrisk og elektronisk udstyr.

Henvisninger til batteriloven



- Udtjente batterier og genopladelige batterier må ikke smides ud med det almindelige husholdningsaffald, men skal bortskaffes særskilt!
- Følg anvisningerne i betjenings- eller monteringsvejledningen om sikker udtagning af batterier eller genopladelige batterier fra det elektriske udstyr samt for informationer om deres type eller kemiske system.

- Ejeren eller brugeren af batterier og genopladelige batterier er forpligtet til at tilbagesende redskabet efter brug iht. loven. Returneringen er begrænset til en normal husholdningsmængde.

Udtjente batterier kan indeholde skadelige stoffer eller tungmetaller, som skader miljøet samt menneskers sundhed. Genbruges udtjente batterier samt de indeholdte ressourcer, er dette med til at beskytte vigtige ressourcer.

Symbolet på en overstreget affaldsspand betyder, at batterier og genopladelige batterier ikke må smides ud med det almindelige husholdningsaffald.

Står tegnene Hg, Cd eller Pb under affaldsspanden, betyder dette følgende:

- Hg: Batteriet indeholder mere end 0,0005 % kviksølv
- Cd: Batteriet indeholder mere end 0,002 % cadmium
- Pb: Batteriet indeholder mere end 0,004 % bly

Batterier og genopladelige batterier kan afleveres uden vederlag de følgende steder:

- Offentlige affaldsdeponier (f.eks. kommunale lossepladser)
- Forretninger, der sælger batterier og genopladelige batterier
- Indsamlingssteder, der tager brugte batterier tilbage
- Producentens indsamlingssteder (hvis denne ikke er medlem af den kollektive tilbagetagelsesordning)

Disse informationer gælder kun batterier og genopladelige batterier, der er solgt i EU-lande, og hvor EU-direktivet 2006/66/EU er gældende. I lande uden for den Europæiske Union kan der være andre bestemmelser for bortskaffelse af batterier og genopladelige batterier.

10 KUNDESERVICE/SERVICE

Henvend dig til nærmeste AL-KO serviceværksted ved spørgsmål til garanti, reparation eller reservedele.

Disse oplysninger findes på internettet på adressen:

www.al-ko.com/service-contacts

11 HJÆLP VED FORSTYRRELSER

Fejl	Årsag	Afhjælpning
Radioen fungerer ikke.	Batteriet mangler eller sidder ikke korrekt.	Sæt batteriet korrekt i.
	Batteriet er tomt.	Oplad batteriet.
	De ekstra batterier er afladte	Læg nye batterier i.
	Defekte kontakter.	Kontakt AL-KO-servicested.
Det genopladelige batteris ydelse falder.	Batteriet er tomt.	Oplad batteriet.
Radioen stopper, når musik afspilles.	Batteriet er tomt.	Oplad batteriet.
	Batteriets levetid er udløbet.	Udskift batteriet. Brug kun originalt tilbehør fra producenten.
Batteriet kan ikke oplades.	Batteriets kontakter er snavsede.	■ Kontakt AL-KO-servicested.
	Batteriet eller opladeren er defekt.	■ Bestil reservedele iht. reservedelslisten.
	Batteriet er for varmt.	■ Lad batteriet køle af.

**BEMÆRK**

Ved forstyrrelser, der ikke er anført i denne tabel, eller som du ikke selv kan afhjælpe, bedes du henvende dig til vores kundeservice.

12 GARANTI

Inden for den lovbestemte reklamationsperiode reparerer eller udskifter vi efter eget skøn eventuelle materiale- eller fabriktionsfejl på apparatet. Reklamationsperioden bestemmes af loven i det land, hvor maskinen er købt.

Vores garanti gælder kun, hvis:

- brugsanvisningen følges
- apparatet behandles korrekt
- der bruges originale reservedele

Garantien bortfalder ved:

- egenhændige forsøg på reparation
- egenhændige tekniske ændringer
- ukorrekt brug

Følgende er ikke omfattet af garantien:

- Laksader, der skyldes normal slitage
- Sliddele, der er markeret med ramme xxxxxx (x) på reservedelslisten

Garantiperioden begynder med købet foretaget af den første slutforbruger. Datoen på købskvitteringen er gældende. Kontakt forhandleren, hvor apparatet er købt, eller den nærmeste autoriserede kundeservice. Medbring denne erklæring og den originale købskvittering. Denne erklæring berører ikke købers lovbestemte rettigheder over for sælger på grund af mangler.

13 OVERSÆTTELSE AF DEN ORIGINALE EF-OVERENSSTEMMELSESERKLÆRING

Vi erklærer på eget ansvar hermed, at dette produkt ved salg opfylder kravene i de harmoniserede EU-direktiver, EU-sikkerhedsstandarderne samt de produktspecifikke standarder.

Produkt	Producent	Ansvarlig for dokumentationen	
Batteridreven radio	AL-KO Geräte GmbH	Andreas Hedrich	
Serienummer	Ichenhauser Str. 14	Ichenhauser Str. 14	
G4990012	D-89359 Kötz	D-89359 Kötz	
Type	EU-direktiver	Harmoniserede standarder	
WR 2000	2014/53/EU	EN 55032	EN 62479
	2014/30/EU	EN 55020	EN 300 328 V2.1.1
	2011/65/EU	EN 61000-3-2	EN 301 489-17 V3.1.1
		EN 61000-3-3	EN 60065:2014
		Kötz, 19-07-2017	



Wolfgang Hergeth
Managing Director

ÖVERSÄTTNING AV ORIGINALBRUKSANVISNING

Innehållsförteckning

1	Om denna bruksanvisning	198
1.1	Teckenförklaring och signalord	198
2	Produktbeskrivning	198
2.1	Avsedd användning	198
2.2	Förutsebar felanvändning	198
2.3	Symboler på redskapet	198
2.4	Symboler på LCD-displayen	198
2.5	Leveransomfattning	199
2.6	Produktöversikt (01, 02)	199
3	Säkerhetsanvisningar	199
3.1	Användare	199
3.2	Användning och behandling av batteridrivna radioapparater	199
3.3	Maskinsäkerhet	200
3.4	Säkerhet vid drift med nätdel	200
3.5	Säkerhetsanvisningar till batteri	200
3.6	Säkerhetsanvisningar till laddare	201
3.7	Säkerhetsanvisningar för icke-laddningsbara batterier	201
4	Påsättning/avstängning	202
4.1	Ladda batteri	202
4.2	Sätta i AA-batterier och laddningsbart batteri B50 Li	202
4.2.1	Öppna batterifacket (03)	202
4.2.2	Sätta i/avlägsna två AA-batterier (04)	202
4.2.3	Sätta i/avlägsna det laddningsbara batteriet B50 Li (05/06)	202
4.2.4	Stänga batterilocket	202
4.3	Använda apparaten med nätdel (07)	202
5	Användning	203
5.1	Sätta på/stänga av maskinen (08)	203
5.2	Höra radio	203
5.2.1	Välja och spela upp kanal (09)	203
5.2.2	Ställa in volym (10)	203
5.2.3	Genomföra kanalsökningen (11)	203
5.2.4	Söka och spela upp kanaler (12)	203
5.3	Komfortfunktioner	203
5.3.1	Ställa in tid (13)	203
5.3.2	Aktivera/avaktivera larmsignalen (14)	204
5.3.3	Aktivera/avaktivera radioväckarklockan (15)	204
5.3.4	Ställa in vilofunktion (16)	204
5.4	Ansluta externa enheter	204
5.4.1	Ansluta extern enhet fram (17)	205
5.4.2	Ansluta extern enhet bak (01,18)	205

5.4.3	Ladda smarttelefonen via USB (01, 19)	205
5.4.4	Upprätta Bluetooth-anslutning (20)	205
6	Underhåll och skötsel	205
7	Transport	205
8	Förvaring.....	206
8.1	Lagring av batteri och laddare.....	206
9	Återvinning.....	206
10	Kundtjänst/service	207
11	Felavhjälpning.....	208
12	Garanti	209
13	Original EG-försäkran om överensstämmelse	209

1 OM DENNA BRUKSANVISNING

- Den tyska versionen utgör bruksanvisningen i original. Alla andra språkversioner är översättningar av bruksanvisningen i original.
- Det är viktigt att läsa igenom denna bruksanvisning noggrant före drifttagningen. Detta är en förutsättning för en säker hantering utan problem.
- Förvara alltid bruksanvisningen så att du alltid kan slå upp i den när du behöver information om redskapet.
- Lämna bara vidare redskapet till andra personer tillsammans med denna bruksanvisning.
- Läs och beakta säkerhets- och varningsanvisningar i denna bruksanvisning.

1.1 Teckenförklaring och signalord



FARA!

Anger en omedelbart farlig situation, som om den inte undviks, kan leda till dödsfall eller svåra personskador.



WARNING!

Anger en potentiellt farlig situation, som om den inte undviks, kan leda till dödsfall eller svåra personskador.



OBSERVERA!

Anger en potentiellt farlig situation, som om den inte undviks, kan leda till mindre eller medelsvåra personskador.

OBS!

Anger en situation, som om den inte undviks, kan leda till materiella skador.



ANMÄRKNING

Speciella anvisningar för bättre förståelse och handhavande.

2 PRODUKTBESKRIVNING

Den robusta och slitstarka, batteridrivna radion WR 2000 kan användas på byggarbetsplatser, i trädgården, i garaget, i hobbyrummet etc. Dessa användningsmöjligheter uppnår den genom sitt omfattande skydd mot damm och stänkvatten.

2.1 Avsedd användning





Den batteridrivna radion är avsedd för uppspelning av musik för privat bruk.

Detta redskap är uteslutande avsett för användning på privat område. Varje annan användning samt otillåtna om- och tillbyggnader betraktas som stridande mot ändamålet och har till följd att garantin upphävs, överensstämelsen (CE-märkning) går förlorad och varje ansvar för skador på användaren eller tredje part avvisas av tillverkaren.





2.2 Förutsebar felanvändning

- Använd inte apparaten vid starkt regn eller i närheten av vattenytor, t.ex. trädgårdsdammar.
- Använd inte apparaten i närheten av starka värmekällor, t.ex. varmluftsvärmare.

2.3 Symboler på redskapet

Symbol	Betydelse
	Läs bruksanvisningen före idrifttagningen!
	Dubbel isolering
	Varning för elektriska stötar
	Varning

2.4 Symboler på LCD-displayen

Symbol	Betydelse
	Batterisymbol: Visning av batteriers laddning
	Överstruken batterisymbol: Batteriet är urladdat.
	Radioväckarklockan är aktiverad.
	Bluetooth är aktiverad.
	Larmsignalen är aktiverad.

2.5 Leveransomfattning



ANMÄRKNING

Batteriet och batteriladdaren ingår inte i leveransomfattningen, utan måste beställas extra.

- Den batteridrivna radion är avsedd för användning med ett laddningsbart batteri av typen B50 Li (art.-nr 113559).
- För att kunna ladda batteriet krävs en laddare av typen C30 Li (art.-nr 113560) eller laddaren TC30 Li (art.-nr 113561).



ANMÄRKNING

Mer information finns i följande bruksanvisningar:

- "Litiumjonbatteri B50 Li" (dok.-nr. 442228)
- "Laddare C30 Li / TC30 Li för batteri B50 Li" (dok.-nr. 442230)

OBS!

Risk för skador på maskin och batteri

Om maskinen drivs med ett olämpligt batteri finns det risk för att maskinen eller batteriet skadas.

- Använd endast maskinen med föreskrivet batteri.

2.6 Produktöversikt (01, 02)

Komponenter (01)

Nr.	Komponent
1	Grepp
2	LCD-display
3	Manöverpanel
4	Uttag DC IN för nätdel
5	Ingångsuttag (AUX IN 1)
6	Högtalare
7	Antenn
8	Uppläsningssknapp i batteri
9	Batteri*
10	Insättningsfack för smarttelefon
11	Batterilock
12	Batterifack för AA-batterier

Nr.	Komponent
13	USB-port
14	Ingångsuttag (AUX IN 2)
15	Adapter

*: *ingår inte i leveransen*

Manöverpanel (02)

Nr.	Komponent
1	Kanalminnes-valknappar 1-5
2	MODE-knapp
3	Bluetooth-knapp
4	Volymvridknapp <small>VOLUME</small>
5	Knapp för radioväckarklocka
6	På/Av-knapp/vilo-funktionsknapp
7	Vrid-/tryckknapp för kanalsökning <small>TUNE</small>
8	Väckarklocksknapp
9	SCAN/SET-knapp

3 SÄKERHETSANVISNINGAR



FARA!

Livsfara och fara för mycket allvarliga personskador!

Bristande kännedom om säkerhetsanvisningar och bruksanvisningar kan leda till allvarliga personskador och t.o.m. dödsfall.

- Läs och beakta alla säkerhetsanvisningar och andra anvisningar i denna bruksanvisning innan maskinen används.
- Spara all bifogad dokumentation för framtida behov.

3.1 Användare

- Personer som inte är förtrogna med bruksanvisningen får inte använda redskapet.

3.2 Användning och behandling av batteridrivna radioapparater

- Ställ inte den batteridrivna radion på en instabil yta eller på en högt belägen plats. Häng inte upp den batteridrivna radion i handtaget. Den kan falla ner. Detta kan leda till personskador och felfunktioner.

- Sätt eller ställ dig inte på den batteridrivna radion. Detta kan leda till personsador eller felfunktioner.
- Se till att inga främmande föremål eller fukt kommer in i den batteridrivna radion när batterilocket är öppet.
- Håll apparaten torr och fri från olja och fett. Använd alltid en ren trasa för rengöring. Använd under inga villkor bensin eller andra rengöringsmedel.
- Packa upp batteriet ur originalförpackningen när det ska användas.
- Ladda upp batteriet helt och hållet innan den första användningen och använd alltid den angivna laddaren för detta. Ladda alltid anvisningarna i denna bruksanvisning när batteriet ska laddas.
- Använd inte batteriet i explosions- och brandfarliga miljöer.
- Utsätt inte batteriet för väta och fukt när det används i maskinen.
- Skydda batteriet från värme, olja och öppen eld så att det inte skadas och så att inga ångor eller elektrolytvätskor kan rinna ut.
- Utsätt inte batteriet för stötar och kasta det inte.
- Använd inte batteriet när det är smutsigt eller vått. Rengör och torka batteriet med en torr och ren duk.
- Håll metallföremål borta från batteriet när det är laddat och inte används för att inte överbrygga kontakterna (t.ex. gem, mynt, nycklar, spikar, skruvar). Vid kortslutningar kan det uppstå brännskador eller eld.
- Öppna, demontera eller sönderdela inte batteriet. Risk för elektriska stötar och kortslutning.
- Vid en felaktig användning och när batteriet är skadat kan ångor och elektrolytiska vätskor tränga ut. Tillför riklig med frisk luft och uppsök läkare vid besvär.

3.3 Maskinsäkerhet

- Använd enbart maskinen under följande förutsättningar:
 - Redskapet är inte smutsigt.
 - Redskapet har inga skador.
 - Alla manöverelement fungerar korrekt.
- Doppa inte ner apparaten i vatten och använd den inte vid starkt regn.
- Utsätt inte apparaten för starka värmekällor.
- Använd aldrig maskinen med nedslitna eller defekta komponenter. Om maskinen används med utslitna eller defekta komponenter kan inga garantianspråk ställas på tillverkaren.
- Låt alltid byta ut defekta komponenter med originalreservdelar från tillverkaren. Demontera inte apparaten själv, utan uppsök en kundtjänstverkstad.
- Använd endast apparaten med avsett laddningsbart batteri eller avsedda icke laddningsbara batterier.

3.4 Säkerhet vid drift med nätled

- Före drift med nätled: Säkerställ att angiven nätspänning ligger på nätuttaget. Alla annan nätspänning kan leda till brand eller elstötar.
- Skada inte nätkabeln, skadad nätkabel kan leda till brand och elstötar. Dra inte i nätkabeln, ställ inga föremål på nätkabeln och låt den vara kvar i originaltillstånd.
- Dra ut nätkontakten ur uttaget när du inte använder apparaten.

3.5 Säkerhetsanvisningar till batteri

Detta avsnitt anger alla grundläggande säkerhets- och varningsanvisningar som ska beaktas när när batteriet används. Läs dessa anvisningar.

- Använd endast batteriet i enlighet med sitt ändamål, dvs. för batteridrivna maskiner från AL-KO. Ladda endast batteriet med den avsedda laddaren från AL-KO.
- Personer (inklusive barn) med begränsade fysiska, sensoriska eller mentala förmågor.
- personer som inte har några erfarenheter av eller kunskaper om batteriet
- Barn skall hållas under uppsikt och ges anvisningar så att de inte leker med batteriet.
- Lämna inte batteriet permanent i laddaren. Vid en längre tids förvaring skall batteriet tas ut ur laddaren.

- Ta ut batteriet ur de maskiner som det driver när dessa inte används.
- När batteriet inte används skall det förvaras torrt och i ett låst utrymme. Skydda batterier mot hetta och direkt solljus. Obefogade personer och barn får inte ha åtkomst till batteriet.

3.6 Säkerhetsanvisningar till laddare

Detta avsnitt anger alla grundläggande säkerhets- och varningsanvisningar som ska beaktas när laddaren används. Läs dessa anvisningar.

- Använd endast maskinen ändamålsenligt, dvs. för att ladda de angivna uppladdningsbara batterierna. Sätt endast in originalbatterier från AL-KO i laddaren.
- Innan varje användning skall hela maskinen och framför allt nätkabeln och batterifacket kontrolleras avseende skador. Använd enbart apparaten i felfritt skick.
- Använd inte apparaten i explosions- och brandfarliga miljöer.
- Använd endast apparaten inomhus och utsätt den inte för väta och fukt.
- Placera alltid laddaren på en välventilerad och ej brännbar yta, eftersom den värmer upp sig vid laddning. Håll ventilationsöppningarna fria och täck inte över apparaten.
- Ta innan anslutningen av laddaren reda på om den nätspänning som anges i avsnittet "Tekniska data" också finns tillgänglig.
- Använd endast nätkabeln för att ansluta laddaren och inte för något ej avsett ändamål. Bär inte laddaren i nätkabeln och dra inte ut nätstickkontakten genom att dra i nätkabeln.
- Skydda nätkabeln mot hetta, olja och vassa kanter så att den inte skadas.
- Använd inte laddaren när den är smutsig eller våt. Innan användningen skall apparaten och batteriet rengöras och torkas av.
- Öppna inte laddaren och batteriet. Risk för elektriska stötar och kortslutning.
- För din egen säkerhet, reparera alltid apparaten på en kvalificerad fackverkstad med hjälp av originaldelar.
- Denna maskin får inte hanteras av obehöriga såvida inte dessa personer hålls under uppsikt av en person som ansvarar för deras säkerhet eller om dessa personer har fått anvisningar av den ansvariga personen hur maskinen ska hanteras. Obehöriga är bl. a.:

- personer (inklusive barn) med begränsade fysiska, sensoriska eller mentala förmågor
- personer som inte har några erfarenheter av eller kunskaper om apparaten.

- Barn skall hållas under uppsikt och ges anvisningar så att de inte leker med apparaten.
- När apparaten inte används ska den förvaras torrt och i ett låst utrymme. Obefogade personer och barn får inte ha åtkomst till apparaten.

3.7 Säkerhetsanvisningar för icke-laddningsbara batterier



WARNING!

Risk för explosion.

Icke-laddningsbara batterier kan explodera vid laddning och orsaka allvarliga personskador.

- Ladda aldrig icke återuppladdningsbara batterier!

- Hantera batterierna försiktigt. En felaktig hantering av batterierna kan leda till brott och läckage av elektrolytvätska. Det kan leda till bränder, personskador och förorening av miljön.
- Torka ur batterifacket om elektrolytvätska har läckt ur batterierna, så att ytterligare skador undviks.
- Använd endast avsedda batterier för apparaten.
- Hetta inte upp eller ta isär batterierna.
- Kasta aldrig batterierna i eld eller vatten.
- Sätt alltid i batterierna så att de är rätt isatta med plus- och minuspol.
- Sätt inte i urladdade batterier i apparaten igen.
- Sätt alltid i batterier av samma typ.
- Ta ur batterierna när apparaten inte är i drift.

4 PÅSÄTTNING/AVSTÄNGNING

4.1 Ladda batteri



OBSERVERA!

Brandfara vid laddning!

Eftersom laddaren värms upp uppstår brandfara om den har ställts på lättantändligt underlag och inte ventileras tillräckligt.

- Använd alltid laddaren på ett ej brännbart underlag och i en ej brännbar omgivning.
- Om förhånden: Se till att ventilationsöppningarna inte är övertäckta.



ANMÄRKNING

Se de separata bruksanvisningarna för batteri och laddare för närmare information.



ANMÄRKNING

Batteriet är inte laddat och måste laddas före första användning.

4.2 Sätta i AA-batterier och laddningsbart batteri B50 Li

Arbeta igenom följande avsnitt i ordningsföljd vid isättning av AA-batterier och det laddningsbara batteriet.

4.2.1 Öppna batterifacket (03)

1. Dra upp (03/a) låsgreppet (03/1).
2. Tryck fram låsgreppet (03/b).
3. Fäll upp batterilocket (03/2) bakåt (03/c).

4.2.2 Sätta i/avlägsna två AA-batterier (04)

Två konventionella AA-batterier* förser kanalminnet med ström, så att de sparade kanalerna blir kvar när det laddningsbara batteriet B50 Li dras ut.



ANMÄRKNING

Sätt alltid i batterier av samma typ och med samma laddningsnivå. Samtidig isättning av olika samt gamla och nya batterier leder till urladdning i förtid.

Förutsättningar:

- Batterilocket är öppet (se Kapitel 4.2.1 "Öppna batterifacket (03)", sida 202).
- Det laddningsbara batteriet är avlägsnat (se Kapitel 4.2.3 "Sätta i/avlägsna det laddningsbara batteriet B50 Li (05/06)", sida 202).

1. Skruva ur skruven (04/1) ur batterifackets lock (04/2) med en skruvmejsel*.
2. Avlägsna batterifackets lock.
3. Sätt i två AA-batterier (04/3) i batterifacket så att de är rätt isatta med plus- och minuspolen. Respektive ta ur båda AA-batterierna ur batterifacket.
4. Sätt i batterifackets lock och skruva fast det igen.
5. Sätt i det laddningsbara batteriet (se Kapitel 4.2.3 "Sätta i/avlägsna det laddningsbara batteriet B50 Li (05/06)", sida 202).
6. Stäng batterilocket (se Kapitel 4.2.4 "Stänga batterilocket", sida 202).

*: ingår inte i leveransen

4.2.3 Sätta i/avlägsna det laddningsbara batteriet B50 Li (05/06)

Förutsättning:

- Batteriet är öppet (se Kapitel 4.2.1 "Öppna batterifacket (03)", sida 202).

Sätta i batteriet



ANMÄRKNING

Om du inte med lätthet kan sätta in det laddningsbara batteriet i batteristyrningen är det inte korrekt isatt.

- Avlägsna det laddningsbara batteriet och skjut in det igen.

1. Skjut in (05/a) det laddningsbara batteriet (05/1) i batteristyrningen tills ett klick hörs. Batterisymbolen visas på LCD-displayen.
2. Ladda det laddningsbara batteriet när ett tomt batteri visas (se Kapitel 11 "Felavhjälpning", sida 208).

Ta ur batteriet

1. Tryck på upplåsningsknappen (06/1) och ta ur det laddningsbara batteriet (06/2) ur batteristyrningen (06/a).

4.2.4 Stänga batterilocket

1. Fäll upp batterilocket tills det ligger an emot den batteridrivna radions hus.
2. Tryck upp låsgreppet hårt tills det hakar i.

4.3 Använda apparaten med nätdel (07)

Du kan använda den batteridrivna radion med nätdel, istället för med det laddningsbara batteriet eller AA-batterierna.

1. Fäll bort gummikåpan från uttaget DC IN (07/1).
2. Sätt i (07/a) nåtdelskontakten (07/2) i uttaget DC IN.
3. Sätt i nåtdelen (07/3) i ett nätuttag.

5 ANVÄNDNING

5.1 Sätta på/stänga av maskinen (08)



ANMÄRKNING

Använd om möjligt inte den batteridrivna radion i närheten av en datorbildskärm eller av andra enheter som skulle kunna störa mottagningen.

1. Fäll upp (08/1) antennen.
2. Tryck kort på På/Av-knappen (08/2).

5.2 Höra radio

5.2.1 Välja och spela upp kanal (09)



ANMÄRKNING

Fäll upp antennen för en god mottagning. Om mottagningen är dålig under en kanalsökning kan kanallistan vara tom eller ofullständig.

Välja frekvensband och kanal

1. Tryck på MODE-knappen (09/1) tills önskat frekvensband – DAB eller FM (09/2) – visas på LCD-displayen.
 - Om du väljer DAB-läget för första gången startar en kanalsökning automatiskt.
 - Starta om kanalsökningen: se *Kapitel 5.2.3 "Genomföra kanalsökningen (11)", sida 203*.
2. Efter kanalsökningen: Vrid vrid-/tryckknappen för kanalsökning [Tune] (09/3) tills önskad kanal visas.

Spela upp kanal

1. Tryck på vrid-/tryckknappen för kanalsökning [Tune] (09/3) för att spela upp den kanal som visas.
2. Eller: Släpp vrid-/tryckknapp för kanalsökning [Tune] efter vridning. Efter ca 5 sekunder spelar den batteridrivna radion upp den kanal som visas automatiskt.

5.2.2 Ställa in volym (10)

1. Vrid volymvridknappen [Volume] (10/1) tills önskad volym är uppnådd:
 - Vrid knappen medurs: Høj volymen.

- Vrid knappen moturs: Sänk volymen.

5.2.3 Genomföra kanalsökningen (11)

Om du har besökt en annan plats efter den senaste kanalsökningen bör du genomföra en ny kanalsökning. Därigenom sparas de kanaler i radions kanallista som är tillgängliga på denna plats.

Starta kanalsökning

1. Tryck på SCAN/SET-knappen (11/1).
 - På LCD-displayen visas: Scanning....
 - När kanalsökningen är avslutad spelas den kanal upp som hittas först.

Söka och spela upp en annan kanal

1. Vrid vrid-/tryckknappen för kanalsökning [Tune] (11/2) tills önskad kanal visas.
2. Tryck på vrid-/tryckknappen för kanalsökning [Tune] (11/2) för att spela upp den kanal som visas.
3. Eller: Släpp vrid-/tryckknapp för kanalsökning [Tune] efter vridning. Efter ca 5 sekunder spelar den batteridrivna radion upp den kanal som visas automatiskt.

5.2.4 Söka och spela upp kanaler (12)

Du kan spara en kanal på var och en av de fem kanalminnes-valknapparna, så att du snabbt kan välja den.

Förutsättningar:

- Den batteridrivna radion är påslagen.
- En kanal spelas upp.

Spara den aktuella kanalen

1. Tryck på en av de fem kanalminnes-valknapparna (12/1) och håll den intryckt i ca 3 sekunder. Kanalen sparas på den intryckta knappen.

Spela upp sparad kanal

1. Tryck på den kanalminnes-valknappen på vilken kanalen är sparad. Numret (12/2) på tryckt kanalminnes-valknapp visas på displayen.

5.3 Komfortfunktioner

5.3.1 Ställa in tid (13)

1. Tryck på SCAN/SET-knappen (13/1) och håll den intryckt i ca 3 sekunder.
 - Klockslaget visas på LCD-displayen. Timindikeringen (13/2) blinkar.
2. Vrid på volymvridknappen [Volume] (13/3) för att ställa in timindikeringen.

- Tryck på **SCAN/SET**-knappen igen.
 - Minutindikeringen (13/4) blinkar.
- Vrid på volymvridknappen [**Volume**] för att ställa in minutindikeringen.
- Tryck på **SCAN/SET**-knappen för att avsluta förloppet.

5.3.2 Aktivera/avaktivera larmsignalen (14)

En larmsignal ljuder vid den tid som du har ställt in.

Ställa in larmtid

- Tryck på väckarklocksknappen (14/1) och håll den intryckt i ca 3 sekunder.
 - Larmtiden visas på LCD-displayen. Timindikeringen (14/2) blinkar.
- Vrid på volymvridknappen [**Volume**] (14/3) för att ställa in timindikeringen.
- Tryck på väckarklocksknappen igen.
 - Minutindikeringen (14/4) blinkar.
- Vrid på volymvridknappen [**Volume**] för att ställa in minutindikeringen.
- Tryck på väckarklocksknappen för att avsluta förloppet.

Aktivera larmknappen

- Tryck på väckarklocksknappen (14/1).
 - Väckarklockssymbolen (14/5) och den inställda larmtiden (14/6) visas på LCD-displayen.
 - En larmsignal ljuder vid inställd tid.

Avaktivera larmsignalen

- Tryck på väckarklocksknappen (14/1) igen.

5.3.3 Aktivera/avaktivera radioväckarklockan (15)

Radion startar automatiskt och en kanal spelas vid en tidpunkt som du har ställt in.

Ställa in radioväckarklockans starttid

- Tryck på knappen för radioväckarklocka (15/1) och håll den intryckt i ca 3 sekunder.
 - Starttiden visas på LCD-displayen. Timindikeringen (15/2) blinkar.
- Vrid på volymvridknappen [**Volume**] (15/3) för att ställa in timindikeringen.
- Tryck på knappen för radioväckarklocka igen.
 - Minutindikeringen (15/4) blinkar.
- Vrid på volymvridknappen [**Volume**] för att ställa in minutindikeringen.

- Tryck på knappen för radioväckarklocka för att avsluta förloppet.

Ställa in kanal

- Välja frekvensband och kanal: se *Kapitel 5.2.1 "Välja och spela upp kanal (09)", sida 203.*

Aktivera radioväckarklocka

- Tryck på knappen för radioväckarklocka (15/1).
 - Symbolen för radioväckarklocka (15/5) och den inställda starttiden (15/6) visas på LCD-displayen.
 - Vid den inställda tiden startar den batteridrivna radion.

Avaktivera radioväckarklocka

- Tryck på knappen för radioväckarklocka (15/1) igen.

5.3.4 Ställa in vilofunktion (16)

Med vilofunktionen kan du ställa in efter vilken gångtid radion ska stängas av automatiskt.

- Sätt på den batteridrivna radion (se *Kapitel 5.1 "Sätta på/stänga av maskinen (08)", sida 203.*)
- Tryck på **På/Av**-knappen (16/1) och håll den intryckt.
 - En kort bekräftelseton ljuder och de möjliga gångtiderna (16/2) "02:00, 01:30, 01:00, 00:45, 00:30, 00:15" visas på LCD-displayen.
- Släpp **På/Av**-knappen när önskad gångtid visas.
 - Resterande tid (16/3) till avstängning av radion visas. Visningen räknar bakåt.

5.4 Ansluta externa enheter

Du kan ansluta externa enheter till den batteridrivna radion för att spela upp musik, t.ex. en smarttelefon, MP3-spelare eller en CD-spelare. Den batteridrivna radion erbjuder flera anslutningsmöjligheter för dessa.



ANMÄRKNING

Anslutningskablar ingår i leveransen.



ANMÄRKNING

Beakta anvisningarna i bruksanvisningen till den externa enheten.

5.4.1 Ansluta extern enhet fram (17)

1. Fäll bort gummikåpan på uttaget AUX IN 1 (17/1).
2. Sätt i (17/a) AUX-kabelns kontakt (17/2) i uttaget AUX IN 1.
 - LCD-displayen visar: AUX1.
3. Ställ in volymen med volymvridknappen [VOLUME] (17/3).

5.4.2 Ansluta extern enhet bak (01,18)

1. Öppna batterifacket (se Kapitel 4.2.1 "Öppna batterifacket (03)", sida 202).
2. Sätt i (18/a) AUX-kabelns kontakt (18/1) i uttaget AUX IN 2 (18/2).
 - LCD-displayen visar: AUX2.
3. Ställ in volymen med volymvridknappen [VOLUME].
4. Sätt den anslutna enheten, t.ex. smarttelefonen, i insättningsfacket (01/10) för förvaring.
5. Stäng batterilocket (se Kapitel 4.2.4 "Stänga batterilocket", sida 202).

5.4.3 Ladda smarttelefonen via USB (01, 19)

Via USB-anslutningen kan du ladda smarttelefonbatteriet. USB-anslutningen levererar 5 V-likspänning.

1. Öppna batterifacket (se Kapitel 4.2.1 "Öppna batterifacket (03)", sida 202).
2. Anslut USB-kabeln (19/1) till smarttelefonen (19/2).
3. Sätt i (19/a) USB-kabelns kontakt (19/3) i USB-uttaget OUT 5V1A.
4. Sätt smarttelefonen i insättningsfacket (01/10) för förvaring.
5. Stäng batterilocket (se Kapitel 4.2.4 "Stänga batterilocket", sida 202).

5.4.4 Upprättta Bluetooth-anslutning (20)



ANMÄRKNING

Bluetooth-systemets anslutningskvalitet beror på den enhet som ska anslutas. Kompatibilitet med alla typer av enheter är inte säkerställd. För en god anslutning bör avståndet mellan enheten och den batteridrivna radion inte ligga över 5 m. Det får inte finnas några hinder mellan enheterna.

1. Aktivera Bluetooth på önskad enhet.
2. Placera enheten i närheten av radion.

3. Sätt på den batteridrivna radion (se Kapitel 5.1 "Sätta på/stänga av maskinen (08)", sida 203).
4. Tryck på Bluetooth-knappen (20/1) på radion för att aktivera Bluetooth-läget.
 - Bluetooth-symbolen (20/2) visas på LCD-displayen. På LCD-displayen blinkar: BLUETOOTH.
5. Välj menyalternativet på din Bluetooth-enhet: TDR18-radio.
 - En bekräftelseton ljuder. Enheterna är anslutna till varandra.
6. Ställ in volymen med volymvridknappen [VOLUME] (17/3).
7. Vrid vrid-/tryckknappen för kanalsökning [TUNE] (17/4) tills önskad musiktitel spelas upp.

6 UNDERHÅLL OCH SKÖTSEL



VARNING!

Risk för personskador p.g.a. elstöt och brand!

Genom inträngning av vätska in i redskapets inre kan elstötar och brand uppstå.

- Avlägsna radion från strömkällan före rengöring och underhåll.
 - Avlägsna batteriet innan du rengör redskapet.
 - Använd inget vatten för att rengöra redskapet.
- Använd inga kemiska medel, eftersom plastdelar då skulle kunna skadas.
 - Rengör radion utvändigt genom att torka lätt med en mjuk och lätt fuktad trasa.
 - Vi rekommenderar regelbunden rengöring för att avlägsna damm och smuts från maskinen.

7 TRANSPORT



ANMÄRKNING

Den nominella energin i batteriet understiger 100 Wh. Beakta nedanstående transportanvisningar.

Litiumjonbatteriet omfattas av bestämmelserna om transport av farligt gods och får endast transporteras under vissa förutsättningar.

- Oskadat batteri kan utan problem transporteras av användaren i gatutrafik förutsatt att batteriet är förpackat i handelsemballage och

transporten inte är yrkesmässig. Beakta vikt-begränsningarna för batterier som skickas separat:

- max. 30 kg totalvikt per paket vid transport på väg, räls eller vatten
- ingen max. vikt vid lufttransport men max. 2 st per paket
- Vid befarad skada på batteriet (t.ex. om maskinen har fallit ned) är sådan transport inte tillåten.
- Yrkesmässiga användare som genomför transporten som del av sin verksamhet, t.ex. med leverans till bygplatser eller demonstrationer bör även respektera dessa anvisningar.

I både ovan angivna fall måste man i alla händelser vidta åtgärder som gör att innehållet inte kan läcka ut. I andra fall är föreskrifterna om transport av farligt gods följas till punkt och pricka. Underlåtenhet att följa gällande föreskrifter kan leda till rättslig påföljd både för avsändare och transportör.

Vidare anvisningar om transport och frakt.

- Transportera och skicka endast litiumjonbatterier som är i oskadat skick.
- Se till så att oavsiktlig igångsättning inte är möjlig under transporten eller frakten.
- Skydda maskinen genom att emballera med en kraftig ytterförpackning (transportlåda). Använd om möjligt tillverkarens originalförpackning.
- Markera förpackningen på korrekt sätt och bifoga erforderlig dokumentation för transporten eller frakten (t.ex. för paketservice eller spedition).
 - Vid transport på väg, räls eller vatten ska en varningsdekal finnas på förpackningen om ett eller flera batterier har bifogats maskinen. Om batteriet eller batterierna har satts in i eller monterats i maskinen krävs ingen varningsdekal eftersom ytterförpackningen/originalförpackningen redan måste uppfylla särskilda föreskrifter.
 - Vid lufttransport ska alltid en varningsdekal finnas på förpackningen. Viktöverskränserna för batterier som skickas tillsammans med maskinen ska beaktas: max. 5 kg batterivikt per paket och max. 2 st per paket som batteri/batterier bifogas maskinen.

- Ta i förväg reda på huruvida transport är möjlig med din utvalda transportör och förevisa förpackningen.

Vi rekommenderar att man tar kontakt med specialist på farligt gods vid fraktförberedelsen. Beakta även eventuella nationella lagar och regler.

8 FÖRVARING

Rengör maskinen grundligt efter varje användning. Förvara maskinen i ett torrt, låsbart utrymme utom räckhåll för barn.

Vid uppehåll som varar mer än 30 dagar ska följande arbeten genomföras:

- Rengör maskinen grundligt och förvara den i ett torrt utrymme.

8.1 Lagring av batteri och laddare



FARA!

Risk för explosioner och bränder!

Personer dödas eller skadas svårt när batteriet exploderar, eftersom det förvarats framför öppen eld eller värmekällor.

- Förvara batteriet svalt och torrt och inte vid öppen eld eller värmekällor.



ANMÄRKNING

På grund av den automatiska identifieringen av laddningsstatus är batteriet skyddat mot överladdning och kan därmed förbli en viss tid i laddaren, men inte permanent.

- Förvara batteriet på ett torrt, frostfritt ställe vid en omgivningstemperatur mellan 0°C och 25 °C och med en laddningsnivå ca. 40 - 60 %.
- På grund av risken för kortslutningar ska batterier inte förvaras i närheten av metalliska eller syrehaltiga föremål.
- Ladda det laddningsbara batteriet i ca 50 minuter efter ca 3 månaders förvaring.

9 ÅTERVINNING

Information om tyska el- och elektroniklagen (ElektroG)



- Elektrisk och elektronisk utrustning ska inte läggas i soporna utan hanteras med särskild återvinning!

- Förbrukade batterier som inte är fast inbyggda måste avlägsnas före återvinningen! Återvinningen regleras i den särskilda batteriförordningen.
- Ägare liksom brukare av elektrisk och elektronisk utrustning är skyldiga att lämna uttjänt utrustning till återvinning.
- Slut användaren är själv ansvarig för att avlägsna eventuella personuppgifter på den utrustning som ska återvinnas!

Symbolen med överkorsas soptunna betyder att elektrisk och elektronisk utrustning inte kan slängas i hushållssoporna.

Uttjänt elektrisk och elektronisk utrustning kan lämnas till följande samlingsställen:

- Offentliga inrättningar för insamling och återvinning (miljöstationer)
- Försäljningsställen för elutrustning (fysisk butik och online) i den mån handlaren är förpliktad till återtagande av varan eller erbjuder återtagande.

Dessa uttag gäller endast för maskiner som installerats och sålts inom den Europeiska Unionen där det europeiska direktivet 2012/19/EC gäller. I länder utanför den Europeiska Unionen kan avvikande bestämmelser gälla för avfallshanteringen av elektriska och elektroniska apparater.

Information om tyska batteriförordningen (BattG)



- Elektrisk och elektronisk utrustning ska inte läggas i soporna utan hanteras med särskild återvinning!
- Se drifts- och monteringsanvisningar för batterityp och kemiska system och beakta anvisningarna för en säker hantering av batterier.
- Ägare liksom brukare av elektrisk och elektronisk utrustning är skyldiga att lämna uttjänt utrustning till återvinning. Återtagandet inskränker sig till normala hushållskvantiteter.

Uttjänta batterier kan innehålla skadliga ämnen eller tungmetaller som har negativ inverkan på miljön och som kan orsaka hälsoproblem. Användning av uttjänta batterier och deras innehåll inverkar menligt på miljö och hälsa.

Symbolen med överkorsad soptunna betyder att elektrisk och elektronisk utrustning inte kan slängas i hushållssoporna.

Markeringarna Hg, Cd och PG på samlingskärl har följande betydelser.:

- Hg: Batteriet innehåller mer än 0,0005 % kvicksilver
 - Cd: Batteriet innehåller mer än 0,002 % kadmium
 - Pb: Batteriet innehåller mer än 0,004 % bly
- Uttjänt elektrisk och elektronisk utrustning kan lämnas till följande samlingsställen:
- Offentliga inrättningar för insamling och återvinning (miljöstationer)
 - inlämningsställen för batterier
 - inlämningsställe inom det gemensamma återlämnningssystemet för förbrukade batterier
 - ett av tillverkarens återlämningsställen (om tillverkaren inte är medlem i det gemensamma återlämnningssystemet)

Ovanstående gäller bara för apparater, som installerats och sålts inom den Europeiska Unionen där det europeiska direktivet 2006/66/EC gäller. I länder utanför den Europeiska Unionen kan avvikande bestämmelser gälla för avfallshanteringen av elektriska och elektroniska apparater.

10 KUNDTJÄNST/SERVICE

För frågor om garanti, reparationer och reservdelar vänder man sig till närmaste AL-KO:s servicecenter.

Kontaktinformation finns på internet, på adressen www.al-ko.com/service-contacts

11 FELAVHJÄLPNING

Störning	Orsak	Åtgärd
Radion fungerar inte.	Batteri saknas eller är felplacerat.	Sätt i batteriet korrekt.
	Batteriet är urladdat.	Ladda batteriet.
	Ersättningsbatterierna är urladdade	Sätt i nya ersättningsbatterier.
	Strömbrytaren är defekt.	Kontakta AL-KO:s servicecenter.
Det laddningsbara batteriets prestanda avtar.	Batteriet är urladdat.	Ladda batteriet.
Radio stoppar vid musikuppspelning.	Batteriet är urladdat.	Ladda batteriet.
	Batteriets livslängd har gått ut.	Byt ut batteriet. Använd endast originaltillbehör från tillverkaren.
Batteriet går inte att ladda.	Batterikontaktarna är smutsiga.	■ Kontakta AL-KO:s servicecenter.
	Batteriet eller laddaren är defekt.	■ Beställ reservdelar enligt reservdelskortet.
	Batteriet är för varmt.	■ Låt batteriet svalna.

**ANMÄRKNING**

Vänd dig till vår kundtjänst vid fel som inte finns med i den här tabellen eller vid fel som du inte själv kan åtgärda.

12 GARANTI

Eventuella material- eller tillverkningsfel på redskapet åtgärdas av oss under den lagstadgade garantitiden genom reparation eller ersättningsprodukt, efter vårt gottfinnande. Garantitiden bestäms av gällande lag i det land där redskapet köptes.

Vår garantiförsäkrans gäller enbart om:

- Beakta denna bruksanvisning
- redskapet har hanterats korrekt
- originalreservdelar har använts

Garantin upphör att gälla vid:

- egenmäktiga reparationsförsök
- egenmäktiga tekniska förändringar
- ej avsedd användning

Garantin gäller inte för:

- lackskador som beror på normalt slitage
- Förslitningsdelar, som på reservdelsbladet är inramade xxxxxx (x)

Garantitiden inleds i och med den första slutkundens köp av produkten. Datum på inköpskvittot gäller. Vänd er med detta garantidokument och kvittot till en återförsäljare eller närmaste auktoriserade kundtjänst. Köparens lagstadgade anspråk gentemot försäljaren berörs inte av denna förklaring.

13 ÖVERSÄTTNING AV ORIGINAL EG-FÖRSÄKRAN OM ÖVERENSSTÄMMELSE

Vi förklarar härmed på eget ansvar att denna produkt i den form som den säljs på marknaden uppfyller kraven i de harmoniserade EU-direktiven samt de produktspecifika standarderna.

Produkt	Tillverkare	Befullmäktigad för dokumentation	
Batteridrivna radio	AL-KO Geräte GmbH	Andreas Hedrich	
Serienummer	Ichenhauser Str. 14	Ichenhauser Str. 14	
G4990012	D-89359 Kötzt, Tyskland	D-89359 Kötzt, Tyskland	
Typ	EU-direktiv	Harmoniserade standarder	
WR 2000	2014/53/EU	EN 55032	EN 62479
	2014/30/EU	EN 55020	EN 300 328 V2.1.1
	2011/65/EU	EN 61000-3-2	EN 301 489-17 V3.1.1
		EN 61000-3-3	EN 60065:2014
			Kötzt, 2017-07-19
			
			Wolfgang Hergeth Managing Director

OVERSETTELSE AV DEN ORIGINALE BRUKSANVISNINGEN**Innhold**

1	Om denne bruksanvisningen	212
1.1	Tegnforklaringer og signalord	212
2	Produktbeskrivelse	212
2.1	Tiltenkt bruk	212
2.2	Mulig og påregnelig feil bruk	212
2.3	Symboler på maskinen	212
2.4	Symbolene på LCD-displayet	212
2.5	Leveransens omfang	213
2.6	Produktoversikt (01, 02)	213
3	Sikkerhetshenvisninger	213
3.1	Operatør	213
3.2	Bruk og håndtering av batteridrevet radio	213
3.3	Maskinsikkerhet	214
3.4	Sikkerhet ved drift med nettdel	214
3.5	Sikkerhetsanvisninger for batteriet	214
3.6	Sikkerhetsanvisninger for laderen	215
3.7	Sikkerhetsinstruksjoner for batterier som ikke er beregnet til opplading	215
4	Sette i drift/ta ut av drift	215
4.1	Lade batteri	215
4.2	Sette i AA-batterier og batteriet B50 Li	216
4.2.1	Åpne batterilokk (03)	216
4.2.2	Sette i/fjerne to AA-batterier (04)	216
4.2.3	Sette i/fjerne batteriet B50 Li (05/06)	216
4.2.4	Lukke batteridekslet	216
4.3	Drive apparatet med nettdel (07)	216
5	Betjening	216
5.1	Slå apparatet av/på (08)	216
5.2	Lytte til radioen	216
5.2.1	Velge stasjon og spille av (09)	216
5.2.2	Stille inn lydstyrke (10)	217
5.2.3	Søke etter radiostasjoner (11)	217
5.2.4	Lagre stasjon og spille av (12)	217
5.3	Komfortfunksjoner	217
5.3.1	Stille inn klokkeslett (13)	217
5.3.2	Aktivere/deaktivere alarmsignal (14)	217
5.3.3	Aktivere/deaktivere radiovekking (15)	218
5.3.4	Stille inn sovefunksjon (16)	218
5.4	Koble til eksterne apparater	218
5.4.1	Koble til eksternt apparat foran (17)	218
5.4.2	Koble til eksternt apparat bak (01, 18)	218

5.4.3	Lade opp smarttelefonen via USB (01, 19)	218
5.4.4	Opprette Bluetooth-forbindelse (20)	219
6	Vedlikehold og pleie	219
7	Transport	219
8	Oppbevaring	220
8.1	Oppbevaring av batteri og lader	220
9	Avfallshåndtering	220
10	Kundeservice/service	221
11	Feilsøking	221
12	Garanti	222
13	Oversettelse av original EU-samsvarserklæring	222

1 OM DENNE BRUKSANVISNINGEN

- Den tyske versjonen er den originale bruksanvisningen. Alle andre språkutgaver er oversettelse av den originale bruksanvisningen.
- Les grundig gjennom bruksanvisningen før oppstart. Dette er forutsetningen for sikkert arbeid og feilfri håndtering.
- Oppbevar bruksanvisningen alltid slik at du kan slå opp i den når du trenger informasjon om maskinen.
- Gi maskinen bare videre til andre personer sammen med denne bruksanvisningen.
- Les og følg sikkerhets- og varselhenvisningene i denne bruksanvisningen.

1.1 Tegnforklaringer og signalord



FARE!

Viser til en umiddelbart farlig situasjon som fører til død eller alvorlige personskader hvis den ikke unngås.



ADVARSEL!

Viser til en potensielt farlig situasjon som kan føre til død eller alvorlige personskader hvis den ikke unngås.



FORSIKTIG!

Viser til en potensielt farlig situasjon som kan føre til mindre eller moderate personskader hvis den ikke unngås.

ADVARSEL!

Viser til en potensielt farlig situasjon som kan føre til materielle skader hvis den ikke unngås.



MERK

Spesiell informasjon for bedre forståelighet og håndtering.

2 PRODUKTBESKRIVELSE

Den robuste og langlivede batteridrevne radioen WR 2000 blir brukt på byggeplasser, i hagen, i garasjen, i hobbyrommet osv. Denne allsidige bruken er oppnådd takket være en omfattende beskyttelse mot støv og vannsprut.

2.1 Tiltent bruk

Den batteridrevne radioen er beregnet på privat avspilling av musikk hjemme.

Dette apparatet er utelukkende beregnet for bruk på privat område. Enhver annen anvendelse, såvel som ikke godkjent om- og påbygging, anses upassende, og har til følge at garantien ikke lenger gjelder, at samsvaret (CE-tegnet) går tapt, samt at produsenten fraskriver seg ethvert ansvar for skader som påføres brukeren eller tredjepart.

2.2 Mulig og påregnelig feil bruk

- Apparatet skal ikke brukes ved sterkt regn og i nærheten av vannflater, f.eks. hagedammer.
- Apparatet må ikke brukes i nærheten av sterke varmekilder, f.eks. varmluftsovner.

2.3 Symboler på maskinen

Symbol	Betydning
	Les bruksanvisningen før driften settes i gang!
	Dobbel isolasjon
	Advarsel mot elektrisk støt
	Advarsel

2.4 Symbolene på LCD-displayet

Symbol	Betydning
	Batterisymbol: Indikator for batteriets ladetilstand
	Gjennomstrekket batterisymbol: Batteri er tomt.
	Radiovekking er aktivert.
	Bluetooth er aktivert.
	Alarmsignalet er aktivert.

2.5 Leveransens omfang



MERK

Batteri og lader er ikke med i leveringsomfanget, og må derfor kjøpes i tillegg.

- Den batteridrevne radioen er laget for drift med batteriet B50 Li (varenr. 113559).
- For lading av batteriet er det nødvendig med laderen C30 Li (varenr. 113560) eller laderen TC30 Li (varenr. 113561).



MERK

I de følgende bruksanvisningene finner du ytterlig informasjon:

- "Li-ionbatteri B50 Li", (dok.-nr. 442228)
- "Lader C30 Li / TC30 Li for batteriet B50 Li" (dok.-nr. 442230)

ADVARSEL!

Fare for apparat- og batteriskader

Hvis apparatet drives med et uegnet batteri, kan apparatet og batteriet skades.

- Driv apparatet bare med det angitte batteriet.

2.6 Produktoversikt (01, 02)

Komponenter (01)

Nr.	Komponent
1	Holdehandtak
2	LCD-display
3	Betjeningsfelt
4	Kontakt DC IN for nettdel
5	Inngangskontakt (AUX IN 1)
6	Høytaler
7	Antenne
8	Opplåsningsknapp på batteriet
9	Batteri*
10	Skuff for smarttelefon
11	Batterideksel
12	Batterierom for AA-batteriene
13	USB-port
14	Inngangskontakt (AUX IN 2)

Nr.	Komponent
15	Nettdel

*: Ikke inkludert i leveringsomfanget

Betjeningsfelt (02)

Nr.	Komponent
1	Programmerbare taster 1-5
2	MODE-taster
3	Bluetooth-tast
4	Dreieknapp for volum Volume
5	Radiovekketast
6	På/av-knapp / sovefunksjonstast
7	Dreie-/trykknapp for radiostasjonssøk Tune
8	Vekkerklokke-tast
9	SCAN/SET-taster

3 SIKKERHETSHENVISNINGER



FARE!

Livsfare og fare for de alvorligste personskader!

Uleselige sikkerhetshenvisninger og betjeningsanvisninger kan føre til de alvorligste personskader, inkludert død.

- Følg alle sikkerhetshenvisninger og betjeningsanvisninger i denne bruksanvisningen samt bruksanvisninger som det vises til, før maskinen tas i bruk.
- Alle medfølgende dokumenter må oppbevares for fremtidig bruk.

3.1 Operatør

- Personer som ikke er kjent med bruksanvisningen, bør ikke bruke apparatet.

3.2 Bruk og håndtering av batteridrevet radio

- Still den batteridrevne radioen ikke opp på ustabil underlag eller på et sted høyt over bakken. Heng ikke den batteridrevne radioen opp i hånden. Den kan falle ned. Det kan føre til skader og feilfunksjoner.
- Sett deg ikke og stå ikke på den batteridrevne radioen. Det kan føre til skader eller feilfunksjoner.

- La ingen fremmedlegemer og væsker komme inn i den batteridrevne radioen når batterilokket er åpent.
- Hold apparatet tørt og fritt for olje og fett. Bruk alltid en ren fille til å rengjøre. Bruk ikke bensin eller andre løsningsmidler.

3.3 Maskinsikkerhet

- Du skal kun benytte maskinen under følgende vilkår:
 - Maskinen er ikke tilsmusset.
 - Maskinen har ingen skader.
 - Alle betjeningselementer fungerer.
- Du må ikke senke apparatet ned i vann og ikke benytte det i sterkt regnvær.
- Utsett ikke apparatet for sterke varmekilder.
- Driv aldri apparatet med utslitte eller defekte deler. Hvis apparatet drives med utslitte eller defekte deler, kan ingen garantikrav gjøres gjeldende ovenfor produsenten.
- Få alltid defekte deler byttet ut med originale reservedeler fra produsenten. Demonter ikke apparatet på egenhånd, men bring det til et kundeservicested.
- Driv apparatet bare med angitt batteripakke og de fastlagte batteriene.

3.4 Sikkerhet ved drift med nettdel

- Før drift med nettdel: Kontroller at den angitte nettspenningen foreligger i stikkkontakten. Alle andre nettspenninger kan føre til brann eller strømstøt.
- Skad ikke nettkabelen for å unngå brann eller strømstøt. Trekk ikke i nettkabelen, sett ikke gjenstander på nettkabelen og la den være slik den var i original tilstand.
- Trekk støpslet ut av stikkkontakten når du ikke bruker apparatet.

3.5 Sikkerhetsanvisninger for batteriet

Dette avsnittet nevner alle grunnleggende sikkerhets- og varselhenvisningene som skal følges ved bruk av batteriet. Les alle anvisningene!

- Bruk batteriet bare forskriftsmessig, dvs. for batteridrevne apparater fra AL-KO. Lad batteriet bare med angitt AL-KO-lader.
- Pakk et nytt batteri først ut av originalemballasjen når det skal brukes.
- Batteriet lades helt opp før første gangs bruk, og bruk da alltid den angitte laderen. Overhold angivelsene i denne bruksanvisningen vedrørende opplading av batteriet.

- Driv ikke batteriet i eksplosjons- og brannfarlige omgivelser.
- Utsett ikke batteriet for våte omgivelser eller fuktighet når det brukes i apparatet.
- Beskytt batteriet mot varme, olje og ild slik at det ikke skades og det kan komme ut damp eller elektrolyttvæske.
- Ikke utsett batteriet for støt eller kast.
- Batteriet må ikke brukes tilsmusset eller vått. Før bruk av batteriet rengjør og tørk av batteriet med en tørr, ren klut.
- Hold oppladde batterier som ikke er i bruk på avstand fra metallgjenstander for å unngå kortslutning (f.eks. binders, mynter, spiker, skruer). Det kan oppstå forbrenninger eller brann på grunn av kortslutning.
- Ikke åpne, ødelegg eller demonter batteriet. Det er fare for strømstøt og kortslutning.
- Ved ufagmessig bruk og skadet batteri kan det komme ut damp og elektrolyttvæske. Rommet skal luftes tilstrekkelig, og ved plager skal lege oppsøkes. Hvis du kommer i kontakt med elektrolyttvæske, vask den grundig av og skylk øyne straks med rikelige mengder vann. Oppsøk deretter lege.
- Dette batteriet må ikke brukes av uvedkommende personer, dette gjelder dog ikke hvis de er under oppsyn av en person som har ansvaret for sikkerheten deres eller har fått instruksjoner om hvordan batteriet skal brukes av denne. Uautoriserte personer er f.eks.:
 - Personer (inklusive barn) med begrensede fysiske, sensoriske eller mentale evner.
 - Personer med manglende erfaring og/eller kunnskap om batteriet.
- Barn må være under oppsyn og få opplæring for å sikre at de ikke leker med batteriet.
- Batteriet må ikke bli stående i laderen hele tiden. Ta batteriet ut av laderen ved lengre oppbevaring.
- Fjern batteriet fra apparatene når disse ikke lenger skal brukes.
- Tørk av batteriet som skal lagres, og oppbevar det på et lukket sted. Beskytt batteriet mot varme og direkte sollys. Uvedkommende personer og barn må ikke ha adgang til batteriet.

3.6 Sikkerhetsanvisninger for laderen

Dette avsnittet nevner alle grunnleggende sikkerhets- og varselhenvisningene som skal følges ved bruk av laderen. Les alle anvisningene!

- Bruk apparatet bare forskriftsmessig, dvs. til lading av det angitte batteriet. Kun originale batterier fra AL-KO skal lades i laderen.
- Før bruk skal hele apparatet, spesielt nettkabel og batterisporet, kontrolleres for skader. Apparatet må bare brukes i feilfri tilstand.
- Driv ikke apparatet i eksplosjons- og brannfarlige omgivelser.
- Driv apparatet kun innendørs, og utsett den ikke for våte omgivelser eller fuktighet.
- Still alltid laderen opp på et godt ventilert sted på et underlag som ikke er brennbart, etter som laderen blir varm under ladingen. Luftåpningene og apparatet må ikke tildekkes.
- Før laderen kobles til, forsikre deg om at nettspenningen som angis under tekniske data tilsvarer den tilgjengelige spenningen.
- Bruk bare nettkabelen til tilkobling av laderen, ikke til andre apparater. Bær ikke laderen ved å holde i nettkabelen. Trekk ikke strømstøpslet ut av stikkontakten ved å trekke i nettkabelen.
- Beskytt nettkabelen mot varme, olje og skarpe kanter slik at den ikke påføres skader.
- Laderen og batteriet må ikke brukes tilsmusset eller våt. Før bruk rengjør og tørk av apparatet og batteriet.
- Ikke åpne lader eller batteri. Det er fare for strømstøt og kortslutning.
- For din egen sikkerhets skyld må du sørge for at apparatet kun blir reparert av kvalifiserte fagfolk og at det kun blir brukt originale reservedeler.
- Apparatet må ikke brukes av uvedkommende personer, dette gjelder dog ikke hvis de er under oppsyn av en person som har ansvaret for sikkerheten deres eller har fått instruksjoner om hvordan apparatet skal brukes av denne. Uautoriserte personer er f.eks.:
 - Personer (inklusive barn) med begrensede fysiske, sensoriske eller mentale evner
 - Personer med manglende erfaring og/eller kunnskap om apparatet.
- Barn må være under oppsyn og få opplæring for å sikre at de ikke leker med apparatet.

- Tørk av apparatene som ikke brukes, og oppbevar dem på et lukket sted. Uvedkommende personer og barn må ikke ha adgang til apparatet.

3.7 Sikkerhetsinstruksjoner for batterier som ikke er beregnet til opplading



ADVARSEL!

Eksplosjonsfare!

Batterier som ikke er beregnet til opplading, kan eksplodere ved lading og dermed forårsake alvorlige personskader.

- Lad aldri opp batterier som ikke er beregnet til opplading.

- Behandle batterier forsiktig. En ukyndig behandling av batteriene kan føre til et brudd og at elektrolyttvæske kommer ut. Dermed kan det føre til brann, skader og tilsmussing av omgivelsene.
- Når elektrolyttvæsken er kommet ut av batteriene, tørk av batteriene for å unngå videre skader.
- Bruk kun batterier som er bestemt for apparatet.
- Ikke varm opp eller demonter batteriene.
- Kast ikke batteriene på åpen ild eller vann.
- Bruk alltid batteriene slik at de settes riktig inn med pluss- og minuspol.
- Sett ikke de oppladde batteriene inn i apparatet igjen.
- Sett alltid inn batterier av samme type.
- Ta ut batteriene når apparatet ikke er i drift.

4 SETTE I DRIFT/TA UT AV DRIFT

4.1 Lade batteri



FORSIKTIG!

Brannfare ved lading!

På grunn av oppvarming av laderen er det fare for brann når den settes på lett antennelig underlag og når den ikke ventileres tilstrekkelig.

- Driv alltid laderen på et ikke-brennbart underlag og i ikke-antennelige omgivelser.
- Hvis aktuelt: Ventilasjonshullene må ikke tildekkes.

**MERK**

Følg de separate bruksanvisningene til batteri og lader.

**MERK**

Batteriet er ikke ladet, og må lades før førstegangs bruk.

4.2 Sette i AA-batterier og batteriet B50 Li

Når du skal sette i AA-batteriene og batteripakken skal du gå frem i følgende rekkefølge.

4.2.1 Åpne batterilokk (03)

1. Trekk låsen (03/1) oppover (03/a).
2. Trykk låsen framover (03/b).
3. Vipp batterilokket (03/2) opp bakover (03/c).

4.2.2 Sette i/fjerne to AA-batterier (04)

To vanlige AA-batterier forsyner radiostasjonsminnet med strøm slik at når batteriet B50 Li tas ut, beholdes de lagrede stasjonene.

**MERK**

Bruk alltid batterier av samme type med samme ladetilstand. Samtidig innsetting av forskjellige, både gamle og nye batterier fører til tidligere utladning.

Forutsetninger:

- Batterilokket er åpnet (se *Kapittel 4.2.1 "Åpne batterilokk (03)", side 216*).
 - Batteriet er fjernet (se *Kapittel 4.2.3 "Sette i/fjerne batteriet B50 Li (05/06)", side 216*).
1. Skru skruen (04/1) i batteriromlokket (04/2) ut med en skrutrekker*.
 2. Ta av batteriromlokket.
 3. To AA-batterier (04/3) settes inn i batterirommet slik at pluss- og minuspolene kommer riktig på plass.
Eller ta begge AA-batteriene ut av batterirommet.
 4. Sett på batteriromlokket, og skru fast igjen.
 5. Sett inn batteriet (se *Kapittel 4.2.3 "Sette i/fjerne batteriet B50 Li (05/06)", side 216*).
 6. Lukk batteridekslet (se *Kapittel 4.2.4 "Lukke batteridekslet", side 216*).

*: Ikke inkludert i leveringsomfanget.

4.2.3 Sette i/fjerne batteriet B50 Li (05/06)

Forutsetning:

- Batterilokket er åpnet (se *Kapittel 4.2.1 "Åpne batterilokk (03)", side 216*).

Sette inn batteriet**MERK**

Hvis du ikke kan sette batteriet lett inn i batterisporet, er det ikke satt riktig i.

- Ta ut batteriet, og skyv det inn på nytt.

1. Skyv batteriet (05/1) inn i batterisporet (05/a) til du hører et klikk. Batterisymbolet vises på LCD-displayet.
2. Lad batteriet hvis et tomt batteri vises som batterisymbol (se *Kapittel 11 "Feilsøking", side 221*).

Ta ut batteriet

1. Trykk på utløserknappen (06/1), og skyv batteriet (06/2) ut av batterisporet (06/a).

4.2.4 Lukke batteridekslet

1. Vipp batteridekslet opp til det ligger an mot kapslingen til den batteridrevne radioen.
2. Trykk bestemt på låsen til den går i lås.

4.3 Drive apparatet med nettdel (07)

Du kan bruke den batteridrevne radioen koblet til strømnettet i stedet for batteripakken og AA-batteriene.

1. Åpne gummihetten på kontakten DC IN (07/1).
2. Sett nettdelpluggen (07/2) inn i kontakten DC IN (07/a).
3. Stikk nettdelen (07/3) inn i en stikkontakt.

5 BETJENING**5.1 Slå apparatet av/på (08)****MERK**

Bruk ikke den batteridrevne radioen i nærheten av en datamaskinnskjerm eller andre apparater som kan forstyrre mottaket.

1. Slå antennen (08/1) opp.
2. Trykk på/av-knappen (08/2).

5.2 Lytte til radioen**5.2.1 Velge stasjon og spille av (09)****MERK**

Slå opp antennen for godt mottak. Hvis mottaket er dårlig under søk etter stasjoner, kan stasjonslisten være tom eller ufullstendig.

Velg frekvensbånd og stasjon

- Trykk på **MODE**-tasten (09/1) til ønsket frekvensbånd – DAB eller FM (09/2) – vises på LCD-displayet.
 - Når du velger DAB-modus neste gang, starter et søk etter stasjoner automatisk.
 - Start søk etter stasjoner på nytt: se *Kapittel 5.2.3 "Søke etter radiostasjoner (11)", side 217*.
- Etter søk etter stasjoner: Drei dreie-/trykknappen for radiostasjonssøk [Tune] (09/3) til ønsket stasjon vises.

Spille av stasjon

- Trykk dreie-/trykknappen for radiostasjonssøk [Tune] (09/3) for å spille av den viste stasjonen.
- Eller: Slipp opp dreie-/trykknappen for radiostasjonssøk [Tune] etter du har skrudd på den. Etter ca. 5 sekunder spiller den batteridrevne radioen automatisk den viste stasjonen.

5.2.2 Stille inn lydstyrke (10)

- Vri dreieknappen for volum [Volume] (10/1) til ønsket lydstyrke er nådd:
 - Ved å dreie med urviseren økes lydstyrken.
 - Ved å dreie mot urviseren reduseres lydstyrken.

5.2.3 Søke etter radiostasjoner (11)

Hvis du har flyttet radioen til et annet sted siden siste søk etter stasjoner, skal du utføre et nytt søk etter stasjoner. De tilgjengelige radiostasjonene på det nye stedet lagres da i stasjonslisten til den batteridrevne radioen.

Starte søk etter stasjoner

- Trykk på **SCAN/SET**-tasten (11/1).
 - På LCD-displayet vises: *Scanning...*
 - Når søket etter stasjoner er ferdig, spilles den første radiostasjonen som ble funnet.

Søke og spille av andre radiostasjoner

- Drei dreie-/trykknappen for radiostasjonssøk [Tune] (11/2) til ønsket stasjon vises.
- Trykk dreie-/trykknappen for radiostasjonssøk [Tune] (11/2) for å spille av den viste stasjonen.
- Eller: Slipp opp dreie-/trykknappen for radiostasjonssøk [Tune] etter du har skrudd på den. Etter ca. 5 sekunder spiller den batteridrevne radioen automatisk den viste stasjonen.

5.2.4 Lagre stasjon og spille av (12)

Du kan lagre en radiostasjon på hver av de fem programmerbare tastene for å få raskere tilgang. Forutsetninger:

- Den batteridrevne radioen er slått på.
- En stasjon spilles av.

Lagre aktuell stasjon

- Trykk en av de fem programmerbare tastene (12/1), og hold den trykket i ca. 3 sekunder. Stasjonen lagres da på tasten som trykkes.

Spille av lagret stasjon

- Trykk på den programmerbare tasten hvor stasjonen er lagret. Nummeret (12/2) til den trykte programmerbare tasten vises på displayet.

5.3 Komfortfunksjoner

5.3.1 Stille inn klokkeslett (13)

- Trykk på **SCAN/SET**-tasten (13/1) i ca. 3 sekunder og hold den trykket.
 - Klokkeslettet vises på LCD-displayet. Timevisningen (13/2) blinker.
- Vri på dreieknappen for volum [Volume] (13/3) for å stille inn timevisningen.
- Trykk på **SCAN/SET**-tasten igjen.
 - Minuttvisningen (13/4) blinker.
- Vri på dreieknappen for volum [Volume] for å stille inn minuttvisningen.
- Trykk på **SCAN/SET**-tasten for å avslutte prosessen.

5.3.2 Aktivere/deaktivere alarmsignal (14)

Et alarmsignal lyder på det klokkeslettet som du har programmert.

Stille inn alarmklokkeslettet

- Trykk på vekkerklokketasten (14/1) i ca. 3 sekunder og hold den trykket.
 - Alarmklokkeslettet vises på LCD-displayet. Timevisningen (14/2) blinker.
- Vri på dreieknappen for volum [Volume] (14/3) for å stille inn timevisningen.
- Trykk på vekkerklokketasten igjen.
 - Minuttvisningen (14/4) blinker.
- Vri på dreieknappen for volum [Volume] for å stille inn minuttvisningen.
- Trykk på vekkerklokketasten for å avslutte prosessen.

Aktivere alarmsignal

- Trykk på vekkerklokke-tasten (14/1).
 - Alarmlokkesymbolet (14/5) og det innstilte alarmlokkeslettet (14/6) vises på LCD-displayet.
 - Et alarmsignal lyder på innstilt klokkeslett.

Deaktivere alarmsignal

- Trykk på vekkerklokke-tasten (14/1) igjen.

5.3.3 Aktivere/deaktivere radiovekking (15)

Radio starter automatisk å spille av en stasjon på det klokkeslettet du har stilt inn.

Stille inn startklokkeslett for radiovekking

- Trykk på radiovekketasten (15/1) i ca. 3 sekunder og hold den trykket.
 - Startklokkeslettet vises på LCD-displayet. Timevisningen (15/2) blinker.
- Vri på dreieknappen for volum [VOLUME] (15/3) for å stille inn timevisningen.
- Trykk på radiovekketasten igjen.
 - Minuttvisningen (15/4) blinker.
- Vri på dreieknappen for volum [VOLUME] for å stille inn minuttvisningen.
- Trykk på radiovekketasten for å avslutte prosessen.

Stille inn stasjon

- Velg frekvensbånd og stasjon: se *Kapittel 5.2.1 "Velge stasjon og spille av (09)", side 216.*

Aktivere radiovekking

- Trykk på radiovekketasten (15/1).
 - Radiovekkesymbolet (15/5) og det innstilte startklokkeslettet (15/6) vises på LCD-displayet.
 - Den batteridrevne radioen starter på det innstilte klokkeslettet.

Deaktivere radiovekking

- Trykk på radiovekketasten (15/1) igjen.

5.3.4 Stille inn sovefunksjon (16)

Med sovefunksjonen kan du stille inn hvor lenge du vil høre på den batteridrevne radioen før den slås av automatisk.

- Slå på den batteridrevne radioen (se *Kapittel 5.1 "Slå apparatet av/på (08)", side 216.*)
- Trykk og hold på/av-knappen (16/1).
 - Et kort bekreftelsessignal lyder og de mulige tidsbegrensningene (16/2) "02:00, 01:30, 01:00, 00:45, 00:30, 00:15" vises etter hverandre i LCD-displayet.

- Når den ønskede tidsbegrensningen vises, slipp på/av-knappen.
 - Den gjenstående tidsbegrensningen (16/3) til radioen slås av, vises. Visningen teller bakover.

5.4 Koble til eksterne apparater

Du kan koble eksterne apparater til den batteridrevne radioen for å spille av musikk, f.eks. smarttelefon, MP3-spiller, CD-spiller. Den batteridrevne radioen byr på flere tilkoblingsmuligheter for dette.



MERK

Tilkoblingskabelen følger ikke med.



MERK

Følg anvisningene i bruksanvisningen til det eksterne apparatet.

5.4.1 Koble til eksternt apparat foran (17)

- Åpne gummiheften på kontakten AUX IN 1 (17/1).
- Sett AUX-kabelstøpslet (17/2) inn i kontakten AUX IN 1 (17/a).
 - LCD-displayet viser: AUX1.
- Still inn lydstyrken med dreieknappen for volum [VOLUME] (17/3).

5.4.2 Koble til eksternt apparat bak (01, 18)

- Åpne batterideksel (se *Kapittel 4.2.1 "Åpne batterilokk (03)", side 216.*)
- Sett AUX-kabelstøpslet (18/1) inn i kontakten AUX IN 2 (18/2) (18/a).
 - LCD-displayet viser: AUX2.
- Still inn lydstyrken med dreieknappen for volum [VOLUME].
- Legg det tilkoblede apparatet, f.eks. smarttelefonen, inn i skuffen (01/10) for å oppbevare det.
- Lukk batteridekslet (se *Kapittel 4.2.4 "Lukke batteridekslet", side 216.*)

5.4.3 Lade opp smarttelefonen via USB (01, 19)

Du kan lade opp batteriet til en smarttelefon via USB-strømtilkoblingen. USB-strømtilkoblingen har 5 V likespenning.

- Åpne batterideksel (se *Kapittel 4.2.1 "Åpne batterilokk (03)", side 216.*)
- Koble USB-kabelen (19/1) til smarttelefonen (19/2).
- Sett støpslet (19/3) på USB-kabelen inn i USB-kontakten OUT 5V1A (19/a).

- Legg smarttelefonen inn i skuffen (01/10) for å oppbevare den.
- Lukk batteridekslet (se *Kapittel 4.2.4 "Lukke batteridekslet"*, side 216).

5.4.4 Opprette Bluetooth-forbindelse (20)



MERK

Forbindelseskvaliteten til Bluetooth-systemet avhenger av apparatet som kobles til. Kompatibilitet med alle typer apparater er ikke garantert. For en god forbindelse skal avstanden mellom apparatet og den batteridrevne radioen ikke være på mer enn 5 meter. Det må ikke finnes seg hindringer mellom apparatene.

- Aktiver Bluetooth på ønsket apparat.
- Apparatet settes i nærheten av den batteridrevne radioen.
- Slå på den batteridrevne radioen (se *Kapittel 5.1 "Slå apparatet av/på (08)"*, side 216).
- Trykk på Bluetooth-tasten (20/1) på den batteridrevne radioen for å aktivere Bluetooth-modusen.
 - Bluetooth-symbolet (20/2) vises på LCD-displayet. På LCD-displayet blinker: **BLUETOOTH**.
- Velg menyelementet på Bluetooth-apparatet ditt: **TDR18-radio**.
 - Et bekræftelsessignal lyder. Apparatene er på.
- Still inn lydstyrken med dreieknappen for volum [Volume] (17/3).
- Drei dreie-/trykknappen for radiostasjonssøk [Tune] (17/4) til ønsket musikkspor avspilles.

6 VEDLIKEHOLD OG PLEIE



ADVARSEL!

Fare for personskader forårsaket av strømstøt og brann!

Som følge av inntrengende væske i apparatets innvendige rom kan det oppstå strømstøt og brann.

- Koble apparatet fra strømkilden før rengjøring og vedlikehold.
- Fjern batteriet før du rengjør apparatet.
- Bruk ikke vann for å rengjøre apparatet.

- Bruk ikke kjemiske midler ettersom plastdeler kan da påføres skader.
- Rengjør den batteridrevne radioen utvendig med en myk, lett fuktet klut med varsomme bevegelser.
- Vi anbefaler en regelmessig rengjøring for å fjerne støv og smuss fra apparatet.

7 TRANSPORT



MERK

Den nominelle effekten til batteriet/batteriene er mindre enn 100 Wh. Overhold derfor følgende transportmerknader!

Det medfølgende li-ion-batteriet er underlagt forskriftene til transport av farlig gods, kan dog transporteres under forenklede betingelser:

- Batteriet kan transporteres av den private brukeren på veien uten ytterligere krav når det er riktig pakket inn i originalpakningen og transporten er i privat øyemed. Øvre vektgrenser for batterier som sendes separat, skal overholdes:
 - maks. 30 kg totalvekt per pakke ved transport med bil, jernbane og båt
 - ingen øvre vektgrense ved lufttransport, men maks. 2 stk. per pakke
- Ved antakelse om skader på batteriet (f.eks. hvis apparatet faller ned) er transport ikke tillatt.
- Kommersielle brukere som utfører transporten i sammenheng med hovedbeskjeftigelsen (f.eks. leveranser av og til byggeplasser og demonstrasjoner), kan også gjøre denne forenklingen gjeldende.

I begge tilfellene må tiltak treffes for å forhindre frigjøring av innholdet. I andre tilfeller skal forskriftene til transport av farlig gods overholdes strengt! Ved manglende overholdelse kan senderen og transportøren stå overfor betydelige straffer.

Flere merknader om transport og forsendelse

- Transporter eller send litium-ion-batterier bare i uskadd tilstand.
- Sikre apparatet slik at utilsiktet igangsetting forhindres under transport.
- Sikre apparatet med en sterk ytterpakning (forsendelsesesen). Bruk originalemballasjen fra produsenten så langt som mulig.

- Sørg for riktig merking og dokumentasjon av sendingen ved transport eller forsendelse (f.eks. med budservice eller spedisjon):
 - Ved transport med bil, jernbane og båt må det være satt på et advarselsklistermerke for når batteriet/batteriene ble vedlagt apparatet. Når batteriet/batteriene settes i apparatet, er det ikke nødvendig med advarselsklistermerket fordi den ytre emballasjen/originalemballasjen alltid må tilsvare bestemte forskrifter.
 - Ved lufttransport må et advarselsklistermerke settes på emballasjen. De øvre vektgrensene for batterier som sendes med apparatet skal overholdes: Maks. 5 kg batterivekt per pakke og maks. 2 stk. per pakke når batteriet/batteriene følger med apparatet.
- Informer deg på forhånd om det er mulig med en transport med tjenesteleverandøren du ønsker, og send pakken med denne.

Vi anbefaler deg å bruke en fagmann til klargjøring av forsendelsen. Vær også oppmerksom på eventuelle, mer detaljerte, nasjonale forskrifter.

8 OPPBEVARING

Rengjør apparatet grundig etter hver bruk. Oppbevar apparatet på et tørt sted som kan låses og som er utenfor rekkevidden til barn. Gjennomfør følgende arbeider før driftspauser som varer lenger enn 30 dager:

- Rengjør apparatet grundig og oppbevar det i et tørt rom.

8.1 Oppbevaring av batteri og lader



FARE!

Fare for eksplosjon og brann!

Personer dør eller får alvorlige skader hvis batteriet eksploderer på grunn av lagring i nærheten av åpen ild eller varmekilder.

- Lagre batteriet tørt og kjølig. Ikke utsett batteriet for åpen ild eller varmekilder.



MERK

Batteriet er beskyttet mot overlading som følge av den automatiske registreringen av ladetilstanden ved lading, og kan dermed forbli forbundet med laderen i en viss tid, men ikke hele tiden.

- Oppbevar batteriet på et tørt og frostfritt sted ved en lagertemperatur på mellom 0 °C og 25 °C med en ladetilstand på ca. 40 - 60 %.
- Lagre batteriet ikke i nærheten av gjenstander av metall eller med syreinnhold på grunn av kortslutningsfaren.
- Lad batteriet etter ca. 3 måneder i ca. 50 minutter.

9 AVFALLSHÅNDTERING

Merknad om WEE-direktivet



- Elektro- og elektronikkapparater hører ikke til i husholdningsavfallet, men skal tilføres atskilt for avfallshåndtering eller deponering.
- Gamle batterier eller batteripakker som ikke er montert fast på det gamle apparatet, må tas av før overlevering. Avfallshåndteringen av disse reguleres av batteridirektivet.
- Eiere eller brukere av elektro- og elektronikkapparater er forpliktet av lov til retur etter avsluttet bruk av apparatene.
- Sluttbrukeren bærer egenansvar for sletting av personopplysninger på det gamle apparatet som deponeres.

Symbolet med søppelspann med strek over betyr at elektro- og elektronikkapparater ikke kan kastes i husholdningsavfallet.

Elektro- og elektronikkapparater kan leveres gratis inn på følgende steder.

- offentlige avfallshånderings- eller innsamlingssteder (f.eks. kommunale renovasjonsstasjoner)
- butikker for elektroapparater (fysiske og virtuelle) såfremt butikken er forpliktet til retur eller tilbyr dette frivillig.

Dette gjelder bare for apparater som er installert og solgt i EU-landene og som underliggjer kravene i EU-direktivet 2012/19/EU. I landene utenfor Den europeiske union kan avvikende bestemmelser for avfallsbehandling av elektro- og elektronikkapparater gjelde.

Merknad om batteridirektivet



- Gamle batterier og batteripakker hører ikke til i husholdningsavfallet, men skal tilføres atskilt for avfallshåndtering eller deponering!

- For sikkert henting av batterier og batteripakker fra elektromaskiner, og for informasjon om deres type eller kjemiske system, følg de videre angivelsene i betjenings- og monteringsanvisningen.
- Eiere eller brukere av batterier og batteripakker er forpliktet av lov til retur etter avsluttet bruk av apparatene. Returen begrenser seg til innlevering av mengder som er vanlige i en husholdning.

Gamle batterier kan inneholde skadestoffer eller tungmetaller som kan skade miljøet og føre til helseskader. En vurdering av de gamle batteriene og bruken av resursene som de inneholder, bidrar til å beskytte disse to viktige områdene.

Symbolet med søppelspann med strek over betyr at batterier og batteripakker ikke kan kastes i husholdningsavfallet.

Hvis tegnene Hg, Cd eller Pb i tillegg finnes under søppelspannet, står dette for følgende:

- Hg: Batteriet inneholder mer enn 0,0005 % kvikksølv
- Cd: Batteriet inneholder mer enn 0,002 % kadmium
- Pb: Batteriet inneholder mer enn 0,004 % bly

Batteripakker og batterier kan leveres gratis inn på følgende steder.

- offentlige avfallshåndterings- eller innsamlingssteder (f.eks. kommunale renovasjonsstasjoner)
- butikker som fører batterier og batteripakker
- felles returforetak for retur av gamle apparater-batterier
- produsentens returmottak (hvis denne ikke er en del av det felles retursystemet)

Dette gjelder bare for batteripakker og batterier som er solgt i EU-landene og som underligger kravene i EU-direktivet 2006/66/EF. I landene utenfor Den europeiske union kan avvikende bestemmelser for avfallsbehandling av batteripakker og batterier gjelde.

10 KUNDESERVICE/SERVICE

Ved spørsmål om garanti, reparasjon eller reservedeler henvend deg til det nærmeste AL-KO-serviceverkstedet.

Dette finner du på Internett på følgende adresse: www.al-ko.com/service-contacts

11 FEILSØKING

Feil	Årsak	Utbedring
Radioen fungerer ikke.	Batteriet mangler eller sitter ikke korrekt.	Sett inn batteriet korrekt.
	Batteri er tomt.	Lad opp batteri.
	Reservebatteriene er tomme	Sett i nye reservebatterier.
	Bryterne er defekte.	Oppsøk AL-KO serviceverksted.
Batterieffekten faller.	Batteri er tomt.	Lad opp batteri.
Radioen stopper ved avspilling av musikk.	Batteri er tomt.	Lad opp batteri.
	Batteriets levetid er utløpt.	Bytt batteri. Bruk kun originaltilbehør fra produsenten.
Batteriet kan ikke lades opp.	Batterikontaktene er tilsmusset.	■ Oppsøk AL-KO serviceverksted.
	Defekt batteri eller lader.	■ Bestill reservedeler iht. reservedelskortet.
	Batteriet er for varmt.	■ La batteriet bli kaldt.



MERK

Ved feil som ikke er oppført i denne tabellen, eller som du ikke selv kan utbedre, må du kontakte vår kundeservice.

12 GARANTI

Vi utbedrer eventuelle material- eller produksjonsfeil på maskinen innenfor den lovmessige foreldelsesfristen for mangelskrav ved at vi velger å foreta en reparasjon eller levere et nytt produkt. Foreldelsesfristen fastlegges ut fra gjeldende lovgivning i landet hvor maskinen ble kjøpt.

Vår garanti gjelder kun ved:

- overholdelse av bruksanvisningen
- Sakkyndig behandling
- Bruk av originale reservedeler

Garantien gjelder ikke ved:

- Egenutførte reparasjonsforsøk
- Egenutførte tekniske endringer
- Ikke tiltenkt bruk

Følgende omfattes ikke av garantien:

- Lakkskader som skyldes normal slitasje
- Slitasjedeler som på reservedelskortet er merket med xxxxxx (x) ramme

Garantitiden begynner å løpe med kjøpet til den første sluttbrukeren. Fakturadatoen er utslagsgivende. Ved garantikrav henvender du deg til din forhandler eller til nærmeste autoriserte kundeservice med denne garantierklæringen og den originale kvitteringen. De lovbestemte mangelfordringene fra kjøper overfor selger forblir uberørt gjennom denne erklæringen.

13 OVERSETTELSE AV DEN ORIGINALE EU-SAMSVARERKLÆRINGEN

Herved erklærer vi med eneansvar at dette produktet, i denne utførelsen, er i samsvar med kravene i EU-direktivene, EU-sikkerhetsstandardene og de produktspesifikke standardene.

Produkt

Batteridrevet radio

Produsent

AL-KO Geräte GmbH
Ichenhauser Str. 14
D-89359 Kötz

Dokumentasjonsfullmektig

Andreas Hedrich
Ichenhauser Str. 14
D-89359 Kötz

Serienummer

G4990012

Type

WR 2000

EU-direktiver

2014/53/EU
2014/30/EU
2011/65/EU

Harmoniserte standarder

EN 55032 EN 62479
EN 55020 EN 300 328 V2.1.1
EN 61000-3-2 EN 301 489-17 V3.1.1
EN 61000-3-3 EN 60065:2014

Kötz, 19.07.2017



Wolfgang Hergeth
Managing Director

KÄÄNNÖS ALKUPERÄISESTÄ KÄYTTÖOHJEESTA**Sisällysluettelo**

1	Tietoa käyttöohjeesta.....	225
1.1	Merkkien selitykset ja huomiosanat.....	225
2	Tuotekuvaus.....	225
2.1	Käyttötarkoitus.....	225
2.2	Mahdollinen väärienlainen käyttö.....	225
2.3	Laitteessa käytettävät merkinnät.....	225
2.4	Nestekidenäytön symbolit.....	225
2.5	Toimitussisältö.....	226
2.6	Tuotteen kuva (01, 02).....	226
3	Turvallisuusohjeet.....	226
3.1	Käyttörajoitukset.....	226
3.2	Akkuradion käyttö ja käsittely.....	226
3.3	Laiteturvallisuus.....	227
3.4	Turvallisuus verkkolaitetta käytettäessä.....	227
3.5	Akkua koskevia turvallisuusohjeita.....	227
3.6	Laturia koskevia turvallisuusohjeita.....	227
3.7	Paristoja koskevia turvallisuusohjeita.....	228
4	Käyttöönotto ja käytöstä poistaminen.....	228
4.1	Akun lataaminen.....	228
4.2	AA-paristojen ja B50 Li -akun laittaminen paikalleen.....	228
4.2.1	Akkukotelon avaaminen (03).....	228
4.2.2	Kahden AA-pariston laittaminen paikalleen ja poistaminen (04).....	229
4.2.3	B50 Li -akun laittaminen paikalleen ja poistaminen (05/06).....	229
4.2.4	Akkukotelon kannen sulkeminen.....	229
4.3	Laitteen käyttö verkkolaitteella (07).....	229
5	Käyttö.....	229
5.1	Laitteen kytkeminen päälle ja pois päältä (08).....	229
5.2	Radion kuunteleminen.....	229
5.2.1	Asemien valitseminen ja kuunteleminen (09).....	229
5.2.2	Äänivoimakkuuden säätäminen (10).....	230
5.2.3	Radioasemien hakeminen (11).....	230
5.2.4	Asemien tallentaminen ja kuunteleminen (12).....	230
5.3	Mukavuustoiminnot.....	230
5.3.1	Kellonajan asettaminen (13).....	230
5.3.2	Hälytyksen ottaminen käyttöön ja vaijentyminen (14).....	230
5.3.3	Radiohälytyksen ottaminen käyttöön ja vaijentyminen (15).....	231
5.3.4	Torkkutoiminnon asettaminen (16).....	231
5.4	Ulkoisten laitteiden liittäminen.....	231
5.4.1	Ulkoisen laitteen liittäminen etupuolelle (17).....	231
5.4.2	Ulkoisen laitteen liittäminen takapuolelle (01, 18).....	231

5.4.3	Älypuhelimien lataaminen USB-liitännän kautta (01, 19)	232
5.4.4	Bluetooth-yhteyden luominen (20)	232
6	Huolto ja hoito	232
7	Kuljetus	232
8	Säilytys	233
8.1	Akun ja laturin säilytys	233
9	Hävittäminen	233
10	Asiakaspalvelu ja huolto	234
11	Ohjeet häiriötilanteissa	235
12	Takuu ja tuotevastuu	236
13	Alkuperäisen EU-vaatimustenmukaisuusvakuutuksen käännös	236

1 TIETOA KÄYTTÖOHJEESTA

- Saksankielinen versio on alkuperäinen käyttöohje. Kaikki muut kieliversiot ovat alkuperäisen käyttöohjeen käännöksiä.
- Lue tämä käyttöohje ehdottomasti huolellisesti läpi ennen käyttöönottoa. Käyttöohjeen lukeminen on laitteen turvallisen ja häiriöttömän käytön edellytys.
- Säilytä käyttöohje aina siten, että voit tarvittaessa tarkistaa siitä tarvitsemasi laitetta koskevat tiedot.
- Luovuta tämä käyttöohje aina laitteen mukana.
- Lue tämän käyttöohjeen sisältämät turvallisuusohjeet ja varoitukset ja noudata niitä.

1.1 Merkkien selitykset ja huomiosanat



VAARA!

Tarkoittaa välittömän vaaran aiheuttavaa tilannetta, joka aiheuttaa kuoleman tai vakavan loukkaantumisen, jos sitä ei vältetä.



VAROITUS!

Tarkoittaa mahdollisesti vaarallista tilannetta, joka voi aiheuttaa kuoleman tai vakavan loukkaantumisen, jos sitä ei vältetä.



VARO!

Tarkoittaa mahdollisesti vaarallista tilannetta, joka voi aiheuttaa lievän tai keski-vaikkeen loukkaantumisen, jos sitä ei vältetä.

HUOMAUTUS!

Tarkoittaa tilannetta, joka voi aiheuttaa aineellisia vahinkoja, jos sitä ei vältetä.



HUOMAUTUS

Lisätietoja laitteesta ja sen käytöstä.

2 TUOTEKUVAUS

Tukeva ja kestävä WR 2000 -akkuradio soveltuu käytettäväksi esim. rakennustyömailla, puutarhassa tai askartelutiloissa. Se on suojattu hyvin pölyltä ja roiskevedeltä.

2.1 Käyttötarkoitus

Akkuradio on tarkoitettu musiikin kuunteluun yksityistiloissa.

Tämä laite on tarkoitettu ainoastaan yksityiskäyttöön. Kaikenlainen muu käyttö ja laitteeseen tehtävät muutokset ja lisäykset katsotaan käyttötarkoituksesta poikkeavaksi käytöksi, jonka seurauksena on takuun raukeaminen, vaatimustenmukaisuuden menettäminen (CE-merkki) sekä valmistajan kaikenlaisen vastuun raukeaminen käyttäjälle tai ulkopuolisille aiheutuvista vahingoista.

2.2 Mahdollinen vääränlainen käyttö

- Laitetta ei saa käyttää rankkasateella eikä vesialueiden, kuten pihalammen, läheisyydessä.
- Laitetta ei saa käyttää kuumien esineiden, kuten keuhkokuumeen lämmittimen, läheisyydessä.

2.3 Laitteessa käytettävät merkinnät

Symboli	Merkitys
	Lue käyttöohje ennen käyttöönottoa!
	Kaksinkertainen eristys
	Sähköiskun vaara
	Varoitus

2.4 Nestekidenäytön symbolit

Symboli	Merkitys
	Paristosymboli: akun varaustilan näyttö
	Yliviivattu paristosymboli: akku on tyhjä.
	Radioherätys on käytössä.
	Bluetooth on käytössä.
	Hälytys on käytössä.

2.5 Toimitussisältö



HUOMAUTUS

Akku ja laturi eivät sisälly toimitukseen, joten ne on hankittava erikseen.

- Akkuradio on tarkoitettu käytettäväksi akulla B50 Li (tuotenro 113559).
- Akun lataamiseen tarvitaan laturi C30 Li (tuotenro 113560) tai TC30 Li (tuotenro 113561).



HUOMAUTUS

Lisätietoja on seuraavissa käyttöohjeissa:

- Litium-ioniakku B50 Li (asiakirjanro 442228)
- Laturi C30 Li / TC30 Li akulle B50 Li (asiakirjanro 442230)

HUOMAUTUS!

Laitte- ja akkuvaurioiden vaara

Jos laitteessa käytetään sopimatonta akkua, laite ja akku voivat vaurioitua.

- Käytä laitetta vain ilmoitetulla akulla.

2.6 Tuotteen kuva (01, 02)

Osat (01)

Nro	Osa
1	Kahva
2	Nestekidenäyttö
3	Ohjauspaneeli
4	Verkkolaitteen DC IN -liitin
5	Tuloliitin (AUX IN 1)
6	Kaiutin
7	Antenni
8	Akun vapautuspainike
9	Akku*
10	Älypuhelinlokero
11	Akkukotelon kansi
12	AA-paristokotelo
13	USB-liitäntä
14	Tuloliitin (AUX IN 2)
15	Verkkolaite

* Ei sisälly toimitukseen,

Ohjauspaneeli (02)

Nro	Osa
1	Tallennettujen radioasemien valintapainikkeet 1–5
2	MODE-painike
3	Bluetooth-painike
4	Äänenvoimakkuussäädin Volume
5	Radioherätyspainike
6	Virtapainike/torkkupainike
7	Radioasemien hakusäädin Tune
8	Herätyspainike
9	SCAN/SET-painike

3 TURVALLISUUSOHJEET



VAARA!

Hengenvaara ja vakavien vammojen vaara!

Tietämättömyys turvallisuus- ja käyttöohjeista voi aiheuttaa erittäin vakavia vammoja ja jopa kuoleman.

- Tutustu kaikkiin tässä käyttöohjeessa ja muissa mainituissa käyttöohjeissa annettaviin turvallisuus- ja käyttöohjeisiin ja ota ne huomioon ennen laitteen käyttöä.
- Säilytä kaikki toimitukseen sisältyvät asiakirjat tulevaa tarvetta varten.

3.1 Käyttörajoitukset

- Laitetta eivät saa käyttää henkilöt, jotka eivät ole tutustuneet käyttöohjeeseen.

3.2 Akkuradion käyttö ja käsittely

- Älä aseta akkuradiota epävakaaalle pinnalle tai korkeaan paikkaan. Älä ripusta akkuradiota kahvasta. Se voi pudota. Seurauksena voi olla vammoja ja toimintahäiriöitä.
- Älä istu tai seiso akkuradion päällä. Seurauksena voi olla vammoja tai toimintahäiriöitä.
- Pidä vierasesineet ja kosteus loitolla akkuradiosta, kun akkukotelon kansi on auki.
- Pidä laite kuivana, puhtaana sekä öljyttömänä ja rasvattomana. Käytä sen puhdistamiseen aina puhdasta liinaa. Älä käytä puhdistamiseen bensiiniä tai muita liuotteita.

3.3 Laiteturvallisuus

- Käytä laitetta vain seuraavin edellytyksin:
 - Laite ei ole liikainen.
 - Laitteessa ei ole minkäänlaisia vaurioita.
 - Kaikki hallintalaitteet toimivat.
- Älä upota laitetta veteen äläkä käytä sitä rankkasateella.
- Älä altista laitetta kuumuudelle.
- Älä käytä laitetta, jos siinä on kuluneita tai voittuneita osia. Jos laitetta käytetään, vaikka siinä on kuluneita tai viallisia osia, valmistajalle ei voida esittää takuuvaatimuksia.
- Vaihdata voittuneiden osien tilalle aina valmistajan alkuperäiset varaosat. Älä pura laitetta itse vaan toimita se huoltokorjaamoon.
- Käytä laitetta ainoastaan siihen tarkoitettulla akulla tai paristoilla.

3.4 Turvallisuus verkkolaitetta käytettäessä

- Ennen verkkolaitteella käyttämistä: Varmista, että pistorasiaan tuleva jännite on vaaditun suuruinen. Muun suuruinen jännite voi aiheuttaa tulipalon tai sähköiskun.
- Varo vaurioittamasta verkkojohtoa tulipalon ja sähköiskun välttämiseksi. Älä vedä verkkojohdosta äläkä laita sen päälle mitään esineitä. Verkkojohtoon ei saa tehdä muutoksia.
- Irrota verkkopistoke pistorasiasta, kun laitetta ei käytetä.

3.5 Akkua koskevia turvallisuusohjeita

Tässä kappaleessa kuvataan kaikki perusluonteiset turvallisuusohjeet ja varoitukset, joita on noudatettava akkua käytettäessä. Lue nämä ohjeet!

- Käytä akkua vain sen käyttötarkoituksen mukaisesti eli AL-KO-yhtiön valmistamissa akkukäyttöisissä laitteissa. Akun saa ladata vain sille tarkoitettulla AL-KO-laturilla.
- Poista akku alkuperäispakkauksestaan vasta, kun aiot käyttää sitä.
- Lataa akku täyteen nimetyllä laturilla ennen ensimmäistä käyttökertaa. Noudata tässä käyttöohjeessa annettuja akun lataamisohjeita.
- Älä käytä akkua räjähdys- tai palovaarallisesa ympäristössä.
- Älä altista akkua vedelle tai kosteudelle laitteen käytön yhteydessä.
- Suojaa akku kuumuudelta, öljyltä ja tulelta, jotta se ei vahingoitu eikä siitä vuoda höyryä tai elektrolyytinesteitä.
- Älä lyö tai heitele akkua.

- Likaista tai märkää akkua ei saa käyttää. Puhdista ja kuivaa akku ennen käyttöä kuivalla, puhtaalla liinalla.
- Kun akku on ladattu mutta sitä ei käytetä, pidä se loitolla metalliesineistä (esim. paperiliitimet, kolikot, avaimet, naulat, ruuvit), jotta sen navat eivät yhdisty vahingossa. Oikosulku voi aiheuttaa palovammoja tai tulipalon.
- Älä avaa, pura tai riko akkua. Se aiheuttaa sähköisku- ja oikosulkuvaaran.
- Jos akkua käytetään epäasianmukaisesti tai se on viallinen, siitä voi purkautua höyryä ja elektrolyytinestettä. Tuuleta huonetta riittävästi. Vaivojen ilmaantuessa hakeudu lääkärin hoitoon. Jos olet joutunut kosketuksiin elektrolyytinesteen kanssa, pese kohta tarkkaan ja huuhtelee silmät heti huolellisesti. Tämän jälkeen hakeudu lääkärin hoitoon.
- Asiattomat henkilöt eivät saa käyttää laitetta, paitsi jos heitä valvoo heidän turvallisuudestaan vastaava henkilö tai he ovat saaneet tältä ohjeita laitteen käyttöön. Asiattomia henkilöitä ovat esim.:
 - fyysisiltä tai henkisiltä kyvyiltään tai aistitoiminnoiltaan vajavaiset henkilöt (muokan lukien lapset)
 - henkilöt, joilla ei ole kokemusta tai tietoa akusta.
- Lapsia on valvottava ja opastettava, jotta he eivät leiki akulla.
- Akkua ei saa jättää laturiin pitkäksi aikaa. Poista akku laturista pitkäkestoista säilytystä varten.
- Poista akku laitteesta, jos sitä ei käytetä.
- Säilytä käyttämätöntä akkua kuivassa ja suljetussa tilassa. Suojaa se kuumuudelta ja suoralta auringonvalolta. Lapset ja asiattomat henkilöt eivät saa päästä käsiksi akkuun.

3.6 Laturia koskevia turvallisuusohjeita

Tässä kappaleessa kuvataan kaikki perusluonteiset turvallisuusohjeet ja varoitukset, joita on noudatettava laturia käytettäessä. Lue nämä ohjeet!

- Käytä laitetta ainoastaan käyttötarkoituksen mukaisesti eli niiden akkujen lataamiseen, joille se on tarkoitettu. Lataa laturilla vain alkuperäisiä AL-KO-akkuja.
- Tarkista aina ennen käyttöä koko laite ja erityisesti sen verkkojohto ja akkukotelo vaurioiden varalta. Käytä laitetta vain, jos se on moitteettomassa kunnossa.

- Älä käytä laitetta räjähdys- tai palovaarallisuudessa ympäristössä.
- Käytä laitetta vain sisätiloissa äläkä altista sitä vedelle tai kosteudelle.
- Aseta laturi aina hyvin tuuletetulle, palamattomalle pinnalle, koska se lämpenee latauksen aikana. Pidä tuuletusaukot vapaina äläkä peitä laitetta.
- Ennen kuin kytket laturin, varmista, onko käytettävissä teknisissä tiedoissa mainittu verkkojännite.
- Käytä verkkojohtoa vain laturin liittämiseen, ei mihinkään muuhun tarkoitukseen. Laturia ei saa kantaa verkkojohdosta eikä pistoketta saa vetää ulos pistorasiasta vetämällä verkkojohdosta.
- Suojaa verkkojohto kuumuudelta, öljyltä ja teräviltä kulmilta, jotta se ei vaurioidu.
- Laturia ja akkua ei saa käyttää likaisina tai märkinä. Ennen käyttöä puhdista ja kuivaa sekä laite että akku.
- Älä avaa laturia tai akkua. Se aiheuttaa sähköisku- ja oikosulkuvaaran.
- Vain pätevät ammattihenkilöt saavat korjata sähkötyökaluja ainoastaan alkuperäisvaaraosia käyttäen.
- Asiattomat henkilöt eivät saa käyttää laitetta, paitsi jos heitä valvoo heidän turvallisuudestaan vastaava henkilö tai he ovat saaneet tältä ohjeita laitteen käyttöön. Asiattomia henkilöitä ovat esim.:
 - fyysisiltä tai henkisiltä kyvyiltään tai aistitoiminnoiltaan vajavaiset henkilöt (mukaan lukien lapset)
 - henkilöt, joilla ei ole kokemusta tai tietoa laitteesta.
- Lapsia on valvottava ja opastettava, jotta he eivät leiki laitteella.
- Kun laitetta ei käytetä, säilytä se kuivassa ja suljetussa tilassa. Lapset ja asiattomat henkilöt eivät saa päästä käsiksi laitteeseen.

3.7 Paristoja koskevia turvallisuusohjeita



VAROITUS! **Räjähdyksivaara!**

Jos kertakäyttöisiä paristoja yritetään ladata, ne voivat räjähtää ja aiheuttaa vakavia vammoja.

- Älä koskaan lataa kertakäyttöisiä paristoja!

- Käsittele paristoja huolellisesti. Paristojen epäasiallinen käsittely voi aiheuttaa murtumia ja elektrolyyttinesteen vuotoja. Seurauksena voi olla tulipaloja, vammoja tai ympäristön saastuminen.
- Jos paristoista on vuotanut elektrolyyttinestettä, pyyhi paristokotelo puhtaaksi lisävaurioiden välttämiseksi.
- Käytä laitteessa vain siihen tarkoitettuja paristoja.
- Älä kuumenna tai avaa paristoja.
- Älä heitä paristoja tuleen tai veteen.
- Laita paristot aina paikalleen siten, että plus- ja miinusnavat ovat oikein päin.
- Älä laita loppuun kuluneita paristoja laitteeseen uudelleen.
- Käytä aina samantyyppisiä paristoja.
- Poista paristot laitteesta, kun sitä ei käytetä.

4 KÄYTTÖÖNOTTO JA KÄYTÖSTÄ POISTAMINEN

4.1 Akun lataaminen



VARO!

Tulipalon vaara ladattaessa!

Latauslaitteen lämpeneminen aiheuttaa palovaaran, jos se on helposti syttyvällä alustalla eikä tuulettuminen ole riittävää.

- Käytä laturia aina palamattomalla alustalla ja palamattomassa ympäristössä.
- Mikäli olemassa: Pidä tuuletusaukot avoimina.



HUOMAUTUS

Noudata akun ja laturin erillisiä käyttöohjeita.



HUOMAUTUS

Toimitustilassa akku ei ole ladattu, joten se on ladattava ennen ensimmäistä käyttökertaa.

4.2 AA-paristojen ja B50 Li -akun laittaminen paikalleen

Laita AA-paristot ja akku paikalleen suorittamalla seuraavat vaiheet järjestyksessä.

4.2.1 Akkukotelon avaaminen (03)

1. Vedä sulkuvipua (03/1) ylöspäin (03/a).
2. Työnnä sulkuvipua eteenpäin (03/b).

3. Taita akkukotelon kansi (03/2) auki taaksepäin (03/c).

4.2.2 Kahden AA-pariston laittaminen paikalleen ja poistaminen (04)

Kaksi tavallista AA-paristoa* toimittaa laitteeseen virtaa, jotta tallennetut radioasemat säilyvät sen muistissa silloinkin, kun B50 Li -akku on pois paikaltaan.



HUOMAUTUS

Käytä laitteessa aina keskenään samantyyppisiä paristoja, joiden varaustila on samanlainen. Erilaisten sekä vanhojen ja uusien paristojen samanaikainen käyttäminen lyhentää paristojen käyttöikää.

Edellytykset:

- Akkukotelon kansi on avattu (katso *Luku 4.2.1 "Akkukotelon avaaminen (03)", sivu 228*).
 - Akku on pois paikaltaan (katso *Luku 4.2.3 "B50 Li -akun laittaminen paikalleen ja poistaminen (05/06)", sivu 229*).
1. Kierrä paristokotelon kannen (04/2) ruuvi (04/1) auki ruuvitaltalla*.
 2. Poista paristokotelon kansi.
 3. Laita kaksi AA-paristoa (04/3) paristokoteloon plus- ja miinusnavat oikein päin. Tai: Poista molemmat AA-paristot paristokotelosta.
 4. Laita paristokotelon kansi paikalleen ja kierrä ruuvi kiinni.
 5. Laita akku paikalleen (katso *Luku 4.2.3 "B50 Li -akun laittaminen paikalleen ja poistaminen (05/06)", sivu 229*).
 6. Sulje akkukotelon kansi (katso *Luku 4.2.4 "Akkukotelon kannen sulkeminen", sivu 229*).

* Ei sisälly toimitukseen.

4.2.3 B50 Li -akun laittaminen paikalleen ja poistaminen (05/06)

Edellytys:

- Akkukotelon kansi on avattu (katso *Luku 4.2.1 "Akkukotelon avaaminen (03)", sivu 228*).

Akun laittaminen laitteeseen



HUOMAUTUS

Jos akkua ei voi työntää ohjaimen kevyesti, se ei ole kunnolla paikallaan.

- Poista akku ja laita se uudelleen paikalleen.

1. Työnnä akku (05/1) ohjaimen (05/a) niin pitkälle, että kuuluu naksahdus. Akkusymboli ilmestyy nestekidenäyttöön.
2. Lataa akku, jos paristosymboli ilmaisee akun olevan tyhjä (katso *Luku 11 "Ohjeet häiriötilanteissa", sivu 235*).

Akun poistaminen

1. Paina vapautuspainiketta (06/1) ja vedä akku (06/2) pois ohjaimesta (06/a).

4.2.4 Akkukotelon kannen sulkeminen

1. Taita akkukotelon kansi ylös siten, että se vastaa akkuradiion koteloon.
2. Paina sulkuvipua tiukasti, kunnes se lukittuu.

4.3 Laitteen käyttö verkkolaitteella (07)

Akkuradiota voi akun ja AA-paristojen sijaan käyttää myös verkkolaitteella.

1. Taita kumisuojaus pois DC IN -liitäntän (07/1) päältä.
2. Työnnä verkkolaitteen liitin (07/2) DC IN -liitäntään (07/a).
3. Työnnä verkkolaite (07/3) verkkopistorasiaan.

5 KÄYTTÖ

5.1 Laitteen kytkeminen päälle ja pois päältä (08)



HUOMAUTUS

Vältä akkuradiion käyttöä tietokoneen näyttöjen ja muiden vastaanotinta mahdollisesti häiritsevien laitteiden läheisyydessä.

1. Nosta antenni (08/1) pystyyn.
2. Paina virtapainiketta (08/2) lyhyesti.

5.2 Radion kuunteleminen

5.2.1 Asemien valitseminen ja kuunteleminen (09)



HUOMAUTUS

Nosta antenni pystyyn vastaanoton parantamiseksi. Jos vastaanotto on heikko asemien hakemisen aikana, asemaluettelo voi jäädä tyhjäksi tai vaillinaiseksi.

Taajuusalueen ja radioasemien valitseminen

1. Paina MODE-painiketta (09/1), kunnes nestekidenäytössä näkyy haluttu taajuusalue (DAB tai FM) (09/2).
 - Kun valitset DAB-tilan ensimmäisen kerran, radioasemien haku alkaa automaattisesti.

- Radioasemien hakeminen uudelleen: katso *Luku 5.2.3 "Radioasemien hakeminen (11)", sivu 230.*
2. Radioasemien hakemisen jälkeen: Kierrä radioasemien hakusäädintä [Tune] (09/3) niin kauan, että näytössä näkyy haluamasi radioasema.

Radioaseman kuunteleminen

1. Paina radioasemien hakusäädintä [Tune] (09/3) näytettävän radioaseman kuuntelemiseksi.
2. Tai: Päästä radioasemien hakusäätimestä [Tune] irti kiertämisen jälkeen Näytettävä radioasema alkaa kuuluu akkuradiosta n. 5 sekunnin kuluttua.

5.2.2 Äänenvoimakkuuden säätäminen (10)

1. Kierrä äänenvoimakkuussäädintä [Volume] (10/1), kunnes äänenvoimakkuus on halutun tasoinen:
 - Myötäpäivään kiertäminen kasvattaa äänenvoimakkuutta.
 - Vastapäivään kiertäminen pienentää äänenvoimakkuutta.

5.2.3 Radioasemien hakeminen (11)

Jos akkuradion paikka on muuttunut radioasemien edellisen hakukerran jälkeen, radioasemien haku on suoritettava uudelleen. Sen jälkeen akkuradion asemaluettelossa näytetään kyseisessä paikassa kuuluvat radioasemat.

Radioasemien haun aloittaminen

1. Paina SCAN/SET-painiketta (11/1).
 - Nestekidenäytössä näkyy teksti Scanning....
 - Kun radioasemien haku on päättynyt, radiosta alkaa kuulua ensimmäinen löydetty radioasema.

Muiden radioasemien hakeminen ja kuunteleminen

1. Kierrä radioasemien hakusäädintä [Tune] (11/2) niin kauan, että näytössä näkyy haluamasi radioasema.
2. Paina radioasemien hakusäädintä [Tune] (11/2) näytettävän radioaseman kuuntelemiseksi.
3. Tai: Päästä radioasemien hakusäätimestä [Tune] irti kiertämisen jälkeen Näytettävä radioasema alkaa kuuluu akkuradiosta n. 5 sekunnin kuluttua.

5.2.4 Asemien tallentaminen ja kuunteleminen (12)

Kuhunkin viidestä radioasemien valintapainikkeesta voi tallentaa yhden radioaseman, jotta sen voi valita kuunneltavaksi nopeasti.

Edellytykset:

- Akkuradio on päällä.
- Radioasemaa kuunnellaan.

Nykyisen radioaseman tallentaminen

1. Paina jotakin viidestä radioaseman valintapainikkeesta (12/1) n. 3 sekunnin ajan. Radioasema tallennetaan valittuun painikkeeseen.

Tallennetun radioaseman kuunteleminen

1. Paina sen radioaseman valintapainiketta, johon radioasema on tallennettu. Valitun radioaseman valintapainikkeen numero (12/2) näkyy näytössä.

5.3 Mukavuustoiminnot

5.3.1 Kellonajan asettaminen (13)

1. Paina SCAN/SET-painiketta (13/1) n. 3 sekuntia.
 - Kellonaika näkyy nestekidenäytössä. Tuntilukema (13/2) vilkkuu.
2. Muuta tuntilukemaa kiertämällä äänenvoimakkuussäädintä [Volume] (13/3).
3. Paina SCAN/SET-painiketta uudelleen.
 - Minuuttilukema (13/4) vilkkuu.
4. Muuta minuuttilukemaa kiertämällä äänenvoimakkuussäädintä [Volume].
5. Lopeta muutosten tekeminen painamalla SCAN/SET-painiketta.

5.3.2 Hälytyksen ottaminen käyttöön ja vaijantaminen (14)

Hälytysäänimerkki annetaan valitsemanasi ajan-kohtana.

Hälytyksen ajankohdan valitseminen

1. Paina herätyspainiketta (14/1) n. 3 sekunnin ajan.
 - Hälytyksen ajankohta näkyy nestekidenäytössä. Tuntilukema (14/2) vilkkuu.
2. Muuta tuntilukemaa kiertämällä äänenvoimakkuussäädintä [Volume] (14/3).
3. Paina herätyspainiketta uudelleen.
 - Minuuttilukema (14/4) vilkkuu.
4. Muuta minuuttilukemaa kiertämällä äänenvoimakkuussäädintä [Volume].

5. Lopeta muutosten tekeminen painamalla herätyspainiketta.

Hälytyksäänimerkin ottaminen käyttöön

1. Paina herätyspainiketta (14/1).
 - Herätyskellosymboli (14/5) ja hälytyksen ajankohta (14/6) näkyvät nestekidenäytössä.
 - Asetettuna ajankohtana annetaan hälytyksäänimerkki.

Hälytyksäänimerkin vaijantaminen

1. Paina herätyspainiketta (14/1).

5.3.3 Radioherätyksen ottaminen käyttöön ja vaijantaminen (15)

Radio menee automaattisesti päälle asettamana-si ajankohtana ja alkaa toistaa radioasemaa.

Radioherätyksen ajankohdan asettaminen

1. Paina radioherätyspainiketta (15/1) n. 3 sekunnin ajan.
 - Herätysajankohta näkyy nestekidenäytössä. Tuntilukema (15/2) vilkkuu.
2. Muuta tuntilukemaa kiertämällä äänenvoimakkuussäädintä [Volume] (15/3).
3. Paina radioherätyspainiketta uudelleen.
 - Minuuttilukema (15/4) vilkkuu.
4. Muuta minuuttilukemaa kiertämällä äänenvoimakkuussäädintä [Volume].
5. Lopeta muutosten tekeminen painamalla radioherätyspainiketta.

Radioaseman vaijitseminen

1. Vaijitse taajuusalue ja radioasema: katso *Luku 5.2.1 "Asemien vaijitseminen ja kuunteleminen (09)", sivu 229.*

Radioherätyksen asettaminen

1. Paina radioherätyspainiketta (15/1).
 - Radioherätysymboli (15/5) ja alkuajan-kohta (15/6) näkyvät nestekidenäytössä.
 - Akkuradio menee päälle asetettuna ajankohtana.

Radioherätyksen vaijantaminen

1. Paina radioherätyspainiketta (15/1) uudelleen.

5.3.4 Torkkutoiminnon asettaminen (16)

Torkkutoiminnolla voit vaijita, minkä ajan kuluttua akkuradio kytkeytyy automaattisesti pois päältä.

1. Kytke akkuradio päälle (katso *Luku 5.1 "Laitteen kytkeminen päälle ja pois päältä (08)", sivu 229.*)

2. Paina virtapainiketta (16/1) ja pidä se painetuna.

- Kuuluu lyhyt vahvistusmerkkiäni, ja sen jälkeen nestekidenäytössä näytetään vuoron perään mahdolliset ajanjaksot (16/2): 02:00, 01:30, 01:00, 00:45, 00:30, 00:15.

3. Kun näytössä näkyy haluamasi aika, vapautta virtapainike.

- Näytössä näkyy jäljellä oleva aika (16/3) radion kytkeytymiseen pois päältä. Las-kuri pyörii takaperin kohti nolaa.

5.4 Ulkoisten laitteiden liittämisen

Akkuradioon voi musiikin toistamista varten liittää ulkoisia laitteita, esim. älypuhelimien, MP3-soittimen tai CD-soittimen. Akkuradiossa on laitteille useita liittämismahdollisuuksia.



HUOMAUTUS

Liitoskaapelit eivät sisälly toimitukseen.



HUOMAUTUS

Noudata ulkoisen laitteen käyttöohjetta.

5.4.1 Ulkoisen laitteen liittämisen etupuolelle (17)

1. Taita kumisuojaus pois AUX IN 1-liitännän (17/1) päältä.
2. Työnnä AUX-kaapelin liitin (17/2) AUX IN 1-liitännään (17/a).
 - Nestekidenäytössä näkyy teksti AUX1.
3. Säädä äänenvoimakkuutta äänenvoimakkuus-säätimellä [Volume] (17/3).

5.4.2 Ulkoisen laitteen liittämisen takapuolelle (01, 18)

1. Avaa akkukotelon kansi (katso *Luku 4.2.1 "Akkukotelon avaaminen (03)", sivu 228.*)
2. Työnnä AUX-kaapelin liitin (18/1) AUX IN 2-liitännään (18/2; 18/a).
 - Nestekidenäytössä näkyy teksti AUX2.
3. Säädä äänenvoimakkuutta äänenvoimakkuus-säätimellä [Volume].
4. Pistä liitetty laite, esim. älypuhelin, talteen sille tarkoitettuun lokeroon (01/10).
5. Sulje akkukotelon kansi (katso *Luku 4.2.4 "Akkukotelon kannen sulkeminen", sivu 229.*)

5.4.3 Älypuhelimien lataaminen USB-liitännän kautta (01, 19)

Voit ladata älypuhelimien akkua USB-liitännän kautta. USB-liitännästä tulee 5 V:n tasajännite.

1. Avaa akkukotelon kansi (katso *Luku 4.2.1 "Akkukotelon avaaminen (03)", sivu 228*).
2. Liitä USB-kaapeli (19/1) älypuheliimeen (19/2).
3. Pistä USB-kaapelin liitin (19/3) OUT 5V1A - USB-liitäntään (19/a).
4. Pistä älypuhelin talteen sille tarkoitettuun lokeroon (01/10).
5. Sulje akkukotelon kansi (katso *Luku 4.2.4 "Akkukotelon kannen sulkeminen", sivu 229*).

5.4.4 Bluetooth-yhteyden luominen (20)



HUOMAUTUS

Bluetooth-järjestelmän yhteyden laatu määräytyy liitettävän laitteen mukaan. Yhteensopivuutta kaikkien laitteiden kanssa ei voida taata. Hyvän yhteyden mahdollistamiseksi laitteen ja akkuradion välinen etäisyys ei saisi olla yli 5 m. Laitteiden välillä ei saa olla esteitä.

1. Ota Bluetooth käyttöön liitettävässä laitteessa.
2. Tuo laite akkuradion lähelle.
3. Kytke akkuradio päälle (katso *Luku 5.1 "Laitteen kytkeminen päälle ja pois päältä (08)", sivu 229*).
4. Paina akkuradion Bluetooth-painiketta (20/1) Bluetooth-tilan ottamiseksi käyttöön.
 - Nestekidenäytössä näkyy Bluetooth-symboli (20/2). Nestekidenäytössä vilkkuu teksti **BLUETOOTH**.
5. Valitse Bluetooth-laitteesta vaiikkokohta **TDR18-radio**.
 - Kuuluu vahvistusäänimerkki. Laitteet on liitetty pariiksi.
6. Säädä äänenvoimakkuutta äänenvoimakkuussäätimellä [**Volume**] (17/3).
7. Kierrä radioasemien hakusäädintä [**Tune**] (17/4) niin kauan, että näytössä näkyy haluamasi musiikkikappale.

6 HUOLTO JA HOITO



VAROITUS!

Sähköiskun ja tulipalon aiheuttama loukkaantumisvaara!

Nesteen pääseminen laitteeseen voi aiheuttaa sähköiskun tai tulipalon.

- Irrota laite virtalähteestä ennen puhdistamista ja huoltamista.
- Poista akku ennen laitteen puhdistamista.
- Älä puhdistu laitetta vedellä.

- Älä käytä kemikaaleja, sillä ne voivat vaurioittaa muoviosia.
- Puhdista akkuradion ulkopinnat vain hieman kostutetulla pehmeällä liinalla kevyesti hangea.
- Suosittelemme laitteen säännöllistä puhdistamista pölyn ja lian poistamiseksi.

7 KULJETUS



HUOMAUTUS

Akun/akkujen nimellisenergiämäärä on alle 100 Wh. Noudata tämän vuoksi seuraavia kuljetusohjeita!

Laitteeseen sisältyvää litium-ioniakkua on käsiteltävä vaarallisia aineita koskevan lainsäädännön mukaisesti, mutta sen kuljetusta koskevat yksinkertaistetut ehdot:

- Yksityinen käyttäjä saa kuljettaa vioittumaton akku tieliikenteessä ilman erityisehtoja, jos se on pakattu vähittäiskauppaan soveltuvalla tavalla ja kuljetuksen luonne on yksityinen. Lähettävien akkujen enimmäispainoa koskevia rajoituksia on noudatettava:
 - tie-, raide- ja vesiliikenteessä kunkin pakkausyksikön kokonaispaino enintään 30 kg
 - ei painorajoitusta lentoliikenteessä, mutta enintään 2 akku pakkaukselta kohden.
- Jos akussa oletetaan olevan vaurioita (esim. laitteen putoamisen aiheuttamia), kuljettaminen ei ole sallittua.
- Myös ammattimaiset käyttäjät, jotka kuljettavat laitetta pääasialliseen työhönsä liittyen (esim. kuljetukset työmaalle tai esittelyt), voivat soveltaa yksinkertaistettua menettelyä.

Molemmissa tapauksissa on ehdottomasti varmistettava soveltuvin toimenpitein, ettei sisältö pääse ulos pakkauksesta. Muissa tapauksissa on

ehdottomasti noudatettava vaarallisia aineita koskevia määräyksiä! Jos niitä ei noudateta, lähettäjälle ja mahdollisesti myös kuljettajalle voidaan tuomita huomattava rangaistus.

Muita kuljetusta ja lähettämistä koskevia ohjeita

- Litium-ioniakkuja saa kuljettaa tai lähettää vain, jos niissä ei ole vaurioita!
- Varmista laite niin, että sen tahaton käynnistyminen kuljetuksen aikana ei ole mahdollista.
- Suojaa laite tukevalla ulkopakkauksella (lähetyslaatikko). Käytä valmistajan alkuperäispakkausta, jos mahdollista.
- Varmista oikeat pakkausmerkinnät ja lähetysasiakirjat kuljetusta ja lähetystä varten (esim. lähettipalvelun tai kuljetusliikkeen toimesta):
 - Tie-, raide- ja vesiliikenteessä pakkauksessa on oltava varoitustarra, jos laitteen mukana lähetetään akkuja. Jos akku on / akut ovat paikallaan laitteessa tai asennettuna siihen kiinteästi, varoitustarraa ei tarvita, koska ulkopakkauksen/alkuperäispakkauksen on silloin oltava tiettyjen määräysten mukainen.
 - Lentokuljetuksen yhteydessä pakkauksessa on kuitenkin aina käytettävä varoitustarraa. Laitteen yhteydessä lähetettävien akkujen painorajoituksia on noudatettava: akkujen enimmäispaino on 5 kg pakkausyksikköä kohden, ja niitä saa olla pakkaukseen enintään 2 kappaletta, jos akku/akut lähetetään laitteen mukana.
- Tarkista etukäteen, voiko haluamasi palveluntarjoaja kuljettaa tuotteen, ja ilmoita lähetyksestä etukäteen.

Lähetysten valmistelemista varten on suositeltavaa pyytää neuvoa vaarallisten aineiden asiantuntijalta. Noudata myös mahdollisia muita kansallisia määräyksiä.

8 SÄILYTYS

Puhdista laite perusteellisesti aina käytön jälkeen. Säilytä laitetta kuivassa, lukiittavassa paikassa poissa lasten ulottuvilta. Suorita seuraavat toimenpiteet ennen yli 30 päivää kestäviä käyttötoukoja:

- Puhdista laite perusteellisesti ja varastoi se kuivaan tilaan.

8.1 Akun ja laturin säilytys



VAARA!

Räjähdyks- ja palovaara!

Jos akkua säilytetään avotulen tai lämmönlähteiden lähellä ja se räjähtää, on seurauksena kuolema tai vakava loukkaantuminen.

- Säilytä akku viileässä ja kuivassa paikassa, ei avotulen tai lämmönlähteiden lähistöllä.



HUOMAUTUS

Laturin automaattinen varaustason tunnistus suojaa akkua yli latautumiselta, joten sen voi jättää laturiin joksikin aikaa muttei pysyvästi.

- Säilytä akkua jäätymiseltä suojattuna kuivassa paikassa, jonka lämpötila on 0–25 °C. Akun varaustason tulisi olla n. 40–60 %.
- Oikosulkuvaaran vuoksi älä säilytä akkua metalliesineiden tai happa sisältävien esineiden läheisyydessä.
- Lataa akkua n. 3 kuukauden säilytyksen jälkeen n. 50 minuuttia.

9 HÄVITTÄMINEN

Sähkö- ja elektroniikkalaitteita koskevaan lakiin liittyviä huomautuksia



- Käytöstä poistetut sähkö- ja elektroniikkalaitteet eivät kuulu sekajätteeseen, vaan ne on toimitettava erilliseen keräykseen!
- Käytöstä poistetut paristot tai akut, joita ei ole asennettu kiinteästi laitteeseen, on poistettava ennen laitteen luovuttamista keräyspisteeseen! Niiden hävittämisestä on säädetty erikseen paristoja ja akkuja koskevassa lainsäädännössä.
- Sähkö- ja elektroniikkalaitteiden omistajat/käyttäjät ovat lain nojalla velvollisia palauttamaan laitteet, kun ne on poistettu käytöstä.
- Loppukäyttäjät ovat vastuussa siitä, että hänen henkilökohtaiset tietonsa poistetaan hävitettävästä laitteesta!

Yliiviivattua jäteastiaa esittävä symboli tarkoittaa, että sähkö- ja elektroniikkalaitteita ei saa hävittää kotitalousjätteen mukana.

Käytöstä poistetut sähkö- ja elektroniikkalaitteet voidaan luovuttaa maksutta seuraaviin vastaanottopisteisiin:

- Kunnalliset jäte- tai keräyspisteet (esim. kuntien jäteasemat)
- Sähkölaitteiden myyntipisteet (tavanomaiset liikkeet ja online-myyjät), jos kauppias on velvoitettu ottamaan laitteet vastaan tai tarjoavat tämän palvelun vapaaehtoisesti.

Nämä tiedot ovat voimassa vain laitteille, jotka asennetaan ja myydään Euroopan Unioniin kuuluvissa maissa ja joita koskee direktiivi 2012/19/EU. Euroopan unionin ulkopuolisissa maissa voi olla näistä poikkeavia määräyksiä sähkö- ja elektroniikkalaitteiden hävittämisestä.

Paristoja ja akkuja koskeva lainsäädäntö



- Käytöstä poistetut paristot ja akut eivät kuulu kotitalousjätteisiin, vaan ne on toimitettava erilliseen keräykseen!
- Käyttö- tai asennusohjeesta löydät tietoja niiden tyypistä ja kemiallisesta koostumuksesta sekä siitä, miten paristot ja akut voidaan poistaa sähkölaitteesta turvallisesti.
- Paristojen ja akkujen omistajat/käyttäjät ovat lain nojalla velvollisia palauttamaan ne, kun ne on poistettu käytöstä. Palautusvelvollisuus koskee kotitalouksille tyypillisiä määriä.

Käytöstä poistetut paristot ja akut voivat sisältää haitallisia aineita tai raskasmetalleja, jotka voivat aiheuttaa vahinkoa ympäristölle ja terveydelle. Niiden suojaamiseksi on tärkeää hyödyntää käytöstä poistetut paristot ja akut ja käyttää uudelleen niiden sisältämät resurssit.

Ylivuovuttua jäteastiaa esittävä symboli tarkoittaa, että paristoja ja akkuja ei saa hävittää kotitalousjätteen mukana.

Jos jäteastiasymbolin alapuolella on lisäksi tunnus Hg, Cd tai Pb, ne tarkoittavat seuraavaa:

- Hg: Akku sisältää yli 0,0005 % elohopeaa
- Cd: Akku sisältää yli 0,002 % kadmiumia
- Pb: Akku sisältää yli 0,004 % lyijyä

Akut ja paristot voidaan luovuttaa maksutta seuraaviin vastaanottopisteisiin:

- Kunnalliset jäte- tai keräyspisteet (esim. kuntien jäteasemat)
- Paristojen ja akkujen myyntipisteet
- Käytöstä poistettujen paristojen ja akkujen yhteiseen vastaanottojärjestelmään kuuluvat vastaanottopisteet

- Valmistajan vastaanottopiste (jos se ei kuulu yhteiseen vastaanottojärjestelmään)

Nämä tiedot koskevat ainoastaan Euroopan unioniin jäsenvaltioissa myytäviä akkuja ja paristoja, jotka ovat direktiivin 2006/66/EY alaisia. Euroopan Unionin ulkopuolisissa maissa voimassa olevat määräykset akkujen ja paristojen hävittämisestä voivat poiketa näistä.

10 ASIAKASPALVELU JA HUOLTO

Tuotevastuuta, korjauksia ja varaosia koskevissa kysymyksissä ota yhteyttä lähimpään AL-KO-huoltopisteeseen.

Niiden yhteystiedot löytyvät internet-osoitteesta www.al-ko.com/service-contacts

11 OHJEET HÄIRIÖTILANTEISSA

Häiriö	Syy	Korjaaminen
Radio ei toimi.	Akku ei ole (kunnolla) paikallaan.	Laita akku kunnolla paikalleen.
	Akku on tyhjä.	Lataa akku.
	Varavirtaparistot ovat tyhjiä.	Laita uudet varavirtaparistot paikalleen.
	Kytkimet ovat vioittuneet.	Ota yhteyttä AL-KO-huoltoon.
Akun teho on heikentynyt.	Akku on tyhjä.	Lataa akku.
Radio pysähtyy musiikkia toistettaessa.	Akku on tyhjä.	Lataa akku.
	Akun kestoikä on päättynyt.	Vaihda akku. Käytä vain valmistajan alkuperäisiä varusteita.
Akkua ei voi ladata.	Akun kontaktit ovat likaiset.	■ Ota yhteyttä AL-KO-huoltoon.
	Akku tai laturi viallinen.	■ Tilaa varaosat varaosakortin mukaisesti.
	Akku on liian kuuma.	■ Anna akun jäähtyä.



HUOMAUTUS

Jos häiriötä ei ole mainittu tässä taulukossa tai et saa korjattua sitä itse, ota yhteyttä asiakaspalveluumme.

12 TAKUU JA TUOTEVASTUU

Jos laitteessa esiintyy lakisääteisenä tuotevastuuaikana materiaali- tai valmistusvirheitä, meillä on oikeus valintamme mukaan joko korjata ne tai vaihtaa virheellinen osa uuteen. Tuotevastuun voimassaoloaika määräytyy laitteen ostomaan lainsäädännön mukaan.

Takuu on voimassa vain, kun:

- tätä käyttöohjetta noudatetaan
- laitetta käsitellään asianmukaisesti
- käytetään alkuperäisvaraosia.

Takuu raukeaa, jos:

- laitetta yritetään korjata omavaltaisesti
- laitteeseen tehdään omavaltaisia teknisiä muutoksia
- laitetta käytetään sen käyttötarkoituksen vastaisesti.

Takuu ja tuotevastuu eivät koske:

- tavallisesta käytöstä johtuvia maalipinnan vaurioita
- kulutusosia, joita ei ole kehystetty [xxxxx (x)] varaosaluettelossa,

Takuu- ja tuotevastuuaika alkavat siitä, kun ensimmäinen loppukäyttäjän ostaa laitteen. Ratkaiseva on ostokuitin päivämäärä. Ota yhteys laitteen myyjään tai lähimpään valtuutettuun huoltopisteeseen ja esitä takuutodistus ja alkuperäinen ostokuitti. Edellä sanotulla ei ole vaikutusta ostajan oikeuteen esittää myyjälle tuotevastuulainsäädännön piiriin kuuluvia vaatimuksia.

13 ALKUPERÄISEN EU-VAATIMUSTENMUKAISUUSVAKUUTUKSEN KÄÄNNÖS

Vakuutamme täten vastaavamme yksin siitä, että tämä tuote täyttää markkinoille tuodussa muodossaan yhdenmukaistettujen EU-direktiivien, EU-turvallisuusstandardien ja tuotekohtaisten standardien vaatimukset.

Tuote

Akkuradio
Sarjanumero
 G4990012

Valmistaja

AL-KO Geräte GmbH
 Ichenhauser Str. 14
 D-89359 Kötz

Asiakirjojen kokoamiseen valtuutettu henkilö

Andreas Hedrich
 Ichenhauser Str. 14
 D-89359 Kötz

Tyyppi

WR 2000

EU-direktiivit

2014/53/EU
 2014/30/EU
 2011/65/EU

Yhdenmukaistetut standardit

EN 55032
 EN 55020
 EN 61000-3-2
 EN 61000-3-3

EN 62479
 EN 300 328 V2.1.1
 EN 301 489-17 V3.1.1
 EN 60065:2014

Kötz, 19.7.2017



Wolfgang Hergeth
 toimitusjohtaja

ORIGINALIOS NAUDOJIMO INSTRUKCIJOS VERTIMAS**Turinys**

1	Apie šią naudojimo instrukciją	239
1.1	Simbolių paaiškinimai ir signaliniai žodžiai	239
2	Gaminio aprašymas	239
2.1	Naudojimas pagal paskirtį	239
2.2	Galimi numatomi netinkamo naudojimo būdai	239
2.3	Ant prietaiso esantys simboliai	239
2.4	Simboliai LCD ekrane	239
2.5	Komplektacija	240
2.6	Gaminio apžvalga (01, 02)	240
3	Saugos nuorodos	240
3.1	Operatoriai	240
3.2	Akumuliatorinio radijo naudojimas ir elgesys su juo	241
3.3	Prietaiso sauga	241
3.4	Sauga eksploatuojant su maitinimo bloku	241
3.5	Saugos nuorodos dėl akumuliatoriaus	241
3.6	Saugos nuorodos dėl įkroviklio	242
3.7	Saugos nuorodos dėl pakartotinai neįkraunamų baterijų	242
4	Eksploatavimas / eksploataavimo nutraukimas	243
4.1	Akumuliatoriaus įkrovimas	243
4.2	AA baterijų ir akumuliatoriaus B50 Li įdėjimas	243
4.2.1	Akumuliatoriaus dangčio atidarymas (03)	243
4.2.2	Dviejų AA baterijų įdėjimas / išėmimas (04)	243
4.2.3	Akumuliatoriaus B50 Li įdėjimas / išėmimas (05/06)	243
4.2.4	Akumuliatoriaus dangčio uždarymas	243
4.3	Prietaiso eksploatavimas su maitinimo bloku (07)	244
5	Valdymas	244
5.1	Prietaiso įjungimas / išjungimas (08)	244
5.2	Radijo klausymasis	244
5.2.1	Kanalo parinkimas ir grojimas (09)	244
5.2.2	Garsumo nustatymas (10)	244
5.2.3	Kanalų paieška (11)	244
5.2.4	Kanalo išsaugojimas ir grojimas (12)	244
5.3	Patogumo funkcijos	245
5.3.1	Laiko nustatymas (13)	245
5.3.2	Aliarmo aktyvinimas / išaktyvinimas (14)	245
5.3.3	Radijo žadintuvo aktyvinimas / išaktyvinimas (15)	245
5.3.4	Miego funkcijos nustatymas (16)	245
5.4	Išorinių prietaisų prijungimas	245
5.4.1	Išorinio prietaiso prijungimas priekyje (17)	246
5.4.2	Išorinio prietaiso prijungimas gale (01, 18)	246

5.4.3	Išmaniojo telefono įkrovimas per USB (01, 19)	246
5.4.4	„Bluetooth“ ryšio užtikrinimas (20)	246
6	Techninė priežiūra	246
7	Transportavimas	247
8	Sandėliavimas	247
8.1	Akumuliatoriaus ir įkroviklio laikymas	247
9	Išmetimas	248
10	Klientų aptarnavimo tarnyba / techninės priežiūros punktas	248
11	Pagalba atsiradus sutrikimų	249
12	Garantija	250
13	EB atitikties deklaracijos vertimas	250

1 APIE ŠIĄ NAUDOJIMO INSTRUKCIJĄ

- Vokiška versija yra originali naudojimo instrukcija. Visos kitos kalbų versijos yra originalios naudojimo instrukcijos vertimai.
- Prieš eksploatuoti būtina atidžiai perskaitykite šią naudojimo instrukciją. Tai yra saugaus darbo ir sklandaus valdymo sąlyga.
- Visada laikykite šią naudojimo instrukciją taip, kad visada galėtumėte ją paskaityti, kai reikės informacijos apie įrenginį.
- Perduokite įrenginį kitiems asmenims tik kartu su šia naudojimo instrukcija.
- Perskaitykite ir laikykitės šioje naudojimo instrukcijoje pateiktų saugos ir įspėjamųjų nurodymų.

1.1 Simbolių paaiškinimai ir signaliniai žodžiai



PAVOJUS!

Nurodo gresiančią pavojingą situaciją, kurios neišvengus galimas mirtinas arba sunkus sužalojimas.



ĮSPĖJIMAS!

Nurodo galimą pavojingą situaciją, kurios neišvengus galimas mirtinas arba sunkus sužalojimas.



ATSARGIAI!

Nurodo galimą pavojingą situaciją, kurios neišvengus galimas lengvas arba vidutinio sunkumo sužalojimas.

DĖMESIO!

Nurodo situaciją, kurios neišvengus galima materialinė žala.



NUORODA

Specialios nuorodos dėl geresnio suprantamumo ir valdymo.

2 GAMINIO APRAŠYMAS

Tvirtas ir atsparus pažeidimams akumuliatorinis radijas WR 2000 naudojamas statybvietėse, sode, garaže, mėgėjiškose dirbtuvėse ir t. t. Taip radiją galima naudoti dėl jo apsaugos nuo dulkių ir vandens pusrų.

2.1 Naudojimas pagal paskirtį

Akumuliatorinis radijas skirtas muzikai klausyti privačioje srityje.

Šis prietaisas yra skirtas naudoti asmeniniame ūkyje. Bet koks kitoks naudojimas ir neleistas permontavimas arba primontavimas laikomas naudojimu ne pagal paskirtį, todėl garantija tampa negaliojanti ir netenkama atitikties (CE ženklo) bei gamintojas neprisima atsakomybės už naudotojo arba trečiųjų asmenų patirtą žalą.

2.2 Galimi numatomi netinkamo naudojimo būdai

- Nenaudokite prietaiso lyjant stipriam lietuvi ir šalia vandens telkinių, pvz., sodo tvenkinio.
- Nenaudokite prietaiso šalia stiprių karščio šaltinių, pvz., karšto oro šildytuvų.

2.3 Ant prietaiso esantys simboliai

Simbolis	Reikšmė
	Prieš eksploatacijos pradžią perskaitykite naudojimo instrukciją!
	Dviguba izoliacija
	Įspėjimas dėl elektros smūgio
	Įspėjimas

2.4 Simboliai LCD ekrane

Simbolis	Reikšmė
	Akumuliatoriaus simbolis: Akumuliatoriaus įkrovimo būsenos rodmuo
	Perbrauktas akumuliatoriaus simbolis: Išseiktas akumuliatorius.
	Aktyvintas radijo žadintuvas.
	Aktyvintas „Bluetooth“.
	Aktyvintas aliarmas.

2.5 Komplektacija



NUORODA

Akumulatorius ir įkroviklis į komplektaciją neįeina, todėl juos reikia įsigyti atskirai.

- Akumulatorinis radijas numatytas eksploatuoti su akumuliatoriumi B50 Li (gam. Nr. 113559).
- Akumuliatoriui įkrauti reikia įkroviklio C30 Li (gam. Nr. 113560) arba TC30 Li (gam. Nr. 113561).



NUORODA

Kitose naudojimo instrukcijose rasite daugiau informacijos:

- „Ličio jonų akumulatorius B50 Li“ (dok. Nr. 442228)
- „Akumuliatorių B50 Li įkroviklis C30 Li / TC30 Li“ (dok. Nr. 442230)

DĖMESIO!

Prietaiso ir akumulatoriaus pažeidimo pavojus!

Jei prietaisas eksploatuojamas su netinkamu akumuliatoriumi, prietaisas ir akumulatorius gali būti pažeisti.

- Eksploatuokite prietaisą tik su nurodytu akumuliatoriumi.

2.6 Gaminio apžvalga (01, 02)

Konstruktinės dalys (01)

Nr.	Konstruktinė dalis
1	Rankena
2	LCD ekranas
3	Valdymo skydelis
4	Maitinimo bloko lizdas DC IN
5	Įėjimo lizdas (AUX IN 1)
6	Garsiakalbis
7	Antena
8	Atblokavimo mygtukas ant akumulatoriaus
9	Akumulatorius*
10	Įstumiamas skyrelis išmaniajam telefonui
11	Akumulatoriaus dangtis

Nr.	Konstruktinė dalis
12	Baterijų skyrelis AA baterijoms
13	USB prievadas
14	Įėjimo lizdas (AUX IN 2)
15	Maitinimo laidas

*: komplektacijoje nėra

Valdymo skydelis (02)

Nr.	Konstruktinė dalis
1	1–5 kanalų atmintinės pasirinkimo mygtukai
2	MODE mygtukai
3	„Bluetooth“ mygtukas
4	Garsumo reguliavimo rankenėlė Volume
5	Radio žadintuvo mygtukas
6	Įj./išj. mygtukas / miego funkcijos mygtukas
7	Kanalų paieškos reguliavimo rankenėlė / mygtukas Tune
8	Žadintuvo mygtukas
9	SCAN/SET mygtukai

3 SAUGOS NUORODOS



PAVOJUS!

Pavojus gyvybei ir sunkių sužalojimų pavojus!

Nežinant saugos nuorodų ir valdymo instrukcijų, galima sunkiai ar net mirtinai sužaloti.

- Prieš pradėdami naudotis prietaisu, atsižvelkite į visas saugos nuorodas bei valdymo instrukcijas, pateiktas šioje naudojimo instrukcijoje, bei į nurodytas naudojimo instrukcijas.
- Visus pristatytus dokumentus išsaugokite būsimam naudojimui.

3.1 Operatoriai

- Asmenims, neskaiciusiems naudojimo instrukcijos, naudoti prietaisą draudžiama.

3.2 Akumuliatorinio radijo naudojimas ir elgesys su juo

- Nestatykite akumuliatorinio radijo ant nestabiliaus paviršiaus arba aukščiausiai esančioje vietoje. Nekabinkite akumuliatorinio radijo už rankenos. Jis galėtų nukristi. Pasekmė galėtų būti sužalojimai ir veikimo sutrikimai.
- Nesisėskite ir nelipkite ant akumuliatorinio radijo. Pasekmė galėtų būti sužalojimai arba veikimo sutrikimai.
- Kai akumuliatoriaus dangtelis atidarytas, saugokite, kad į akumuliatorinį radiją nepatektų svetimkūnių ir drėgmės.
- Laikykite prietaisą sausoje, švarioje bei apsaugotoje nuo alyvos ir tepalo vietoje. Norėdami išvalyti, visada naudokite švარიą šluostę. Nenaudokite benzino arba kitų tirpiklių.

3.3 Prietaiso sauga

- Naudokite prietaisą tik šiomis sąlygomis:
 - Prietaisas nepurvinas.
 - Prietaisas neapgadintas.
 - Visi valdymo elementai veikia.
- Nenardinkite prietaiso į vandenį ir nenaudokite jo lyjant stipriam lietu.
- Saugokite prietaisą nuo stiprių šilumos šaltinių.
- Niekada nenaudokite prietaiso su nudėvėtomis arba sugedusiomis dalimis. Jei prietaisas naudojamas su nudėvėtomis arba sugedusiomis dalimis, pretenzija dėl garantijos gamintojui negalioja.
- Sugedusias dalis visada paveskite pakeisti tik gamintojo originaliomis atsarginėmis dalimis. Neardykite prietaiso patys, o kreipkitės į klientų aptarnavimo dirbtuves.
- Eksploatuokite prietaisą tik su numatytu akumuliatoriumi ir numatytomis baterijomis.

3.4 Sauga eksploatuojant su maitinimo bloku

- Prieš eksploatuodami su maitinimo bloku: įsitinkinkite, kad kištukiniame maitinimo lizde yra nurodyta tinklo įtampa. Dėl bet kokios kitos tinklo įtampos gali kilti gaisras arba galima patirti elektros smūgi.
- Norėdami išvengti gaisro arba elektros smūgio, nepažeiskite tinklo kabelio. Netraukite už tinklo kabelio, nestatykite ant tinklo kabelio jokių daiktų ir palikite prietaisą originalios būklės.
- Kai prietaiso nenaudojate, ištraukite tinklo kištuką iš kištukinio lizdo.

3.5 Saugos nuorodos dėl akumuliatoriaus

Šiame skyriuje pateikiami visi pagrindiniai saugos ir įspėjamieji nurodymai, kurių reikia laikytis naudojant akumuliatorių. Perskaitykite šiuos nurodymus!

- Naudokite akumuliatorių tik pagal paskirtį, t. y. tik akumuliatoriniams AL-KO įrenginiams. Įkraukite akumuliatorių tik tam skirtu AL-KO įkrovikliu.
- Išimkite akumuliatorių iš originalios pakuotės tik prieš pat naudojimą.
- Prieš pirmą naudojimą visiškai įkraukite akumuliatorių ir tam visada naudokite nurodytą įkroviklį. Laikykitės šioje naudojimo instrukcijoje pateiktų akumuliatoriaus įkrovimo instrukcijų.
- Nenaudokite akumuliatoriaus sprogiose ir degiose aplinkose.
- Eksploatuodami prietaisą, saugokite akumuliatorių nuo drėgmės ir sušalavimo.
- Saugokite akumuliatorių nuo karščio, alyvos ir ugnies, kad jis nebūtų pažeistas ir neištekėtų garai ir elektrolito skystis.
- Nedaužykite akumuliatoriaus arba nemėtykite.
- Nenaudokite purvino arba šlapio akumuliatoriaus. Prieš naudodami akumuliatorių, nuvalykite jį sausa, švaria šluoste ir nusauskinkite.
- Įkrautą ir nenaudojamą akumuliatorių laikykite toliau nuo metalinių daiktų (pvz., sąvaržėlių, monetų, raktų, vinių, varžtų), kad nebūtų sąlyčio su kontaktais. Įvykus trumpajam jungimui galimi nudegimai arba gaisras.
- Neatidarykite, neardykite ir nesmulkinkite akumuliatoriaus. Yra elektros smūgio ir trumpojo jungimo pavojus.
- Naudojant netinkamai ir, kai akumuliatorius pažeistas, gali ištekėti garai ir elektrolito skystis. Pakankamai išvėdinkite kambarį ir, jei yra nusiskundimų, kreipkitės į gydytoją. Sąlytyje su elektrolito skystiu ji kruopščiai nuplaukite ir nedelsiant išskalaukite akis. Tada kreipkitės į gydytoją.
- Draudžiama šį akumuliatorių naudoti neįgaliesiems asmenims, nebent juos prižiūrėtų už jų saugą atsakingas asmuo arba jie gautų instrukcijas, kaip naudoti akumuliatorių. Neįgalieji asmenys yra, pvz.:
 - asmenys (įskaitant vaikus) su fizine, jutine ar psichine negalia,
 - asmenys, neturintys patirties ir (arba) žinių apie akumuliatorių.

- Vaikus reikia prižiūrėti ir jiems paaiškinti, kad negalima žaisti su akumulatoriumi.
- Nepalikite akumulatoriaus įkroviklyje ilgam laikui. Norėdami laikyti akumuliatorių, ištraukite jį iš įkroviklio.
- Ištraukite akumuliatorių iš prietaisų, kai jų nenaudojate.
- Nenaudojamą akumuliatorių laikykite sausoje ir užrakintoje vietoje. Saugokite nuo karščio ir tiesioginių saulės spindulių. Neįgaloti asmenys ir vaikai negali turėti prieigos prie akumulatoriaus.

3.6 Saugos nuorodos dėl įkroviklio

Šiame skyriuje pateikiami visi pagrindiniai saugos ir įspėjamieji nurodymai, kurių reikia laikytis naudojantis įkrovikliu. Perskaitykite šiuos nurodymus!

- Naudokite prietaisą pagal paskirtį, t. y. nurodytam akumuliatoriui įkrauti. Įkrovikliu įkraukite tik originalius AL-KO akumulatorius.
- Prieš kiekvieną naudojimą patikrinkite, ar nepažeistas visas prietaisas, o ypač tinklo kabelis ir akumulatoriaus anga. Naudokite tik nepriekaištingos būklės prietaisą.
- Nenaudokite prietaiso sprogiose ir degiose aplinkose.
- Eksploatuokite prietaisą tik patalpose ir saugokite nuo drėgmės.
- Visada statykite įkroviklį gerai vėdinamame ir nedegiam plote, nes per įkrovimo procesą jis įkaista. Neuždenkite ventiliacijos angų ir prietaiso.
- Prieš prijungdami įkroviklį, patikrinkite, ar yra techniniuose duomenyse nurodyta tinklo įtampa.
- Naudokite tinklo kabelį tik įkrovikliui prijungti, ne kitais tikslais. Neneškite įkroviklio laikydami už tinklo kabelio ir netraukite tinklo kištuko iš kištukinio lizdo traukdami už tinklo kabelio.
- Saugokite tinklo kabelį nuo karščio, alyvos ir aštrių kraštų, kad nebūtų pažeistas.
- Nenaudokite purvino arba šlapio įkroviklio ir akumulatoriaus. Prieš naudodami, nuvalykite ir nusauskinkite prietaisą ir akumuliatorių.
- Nebandykite atidaryti įkroviklio ir akumulatoriaus korpuso. Yra elektros smūgio ir trumpojo jungimo pavojus.
- Dėl savo saugumo prietaisą leiskite taisyti tik kvalifikuotiems specialistams ir tik su originaliomis atsarginėmis dalimis.
- Draudžiama šį prietaisą naudoti neįgalotiems asmenims, nebent juos prižiūrėtų už jų saugą

atsakingas asmuo arba jie gautų instrukcijas, kaip naudoti prietaisą. Neįgaloti asmenys yra, pvz.:

- asmenys (įskaitant vaikus) su fizine, jutimine ar psichine negalia,
 - asmenys, neturintys patirties ir (arba) žinių apie prietaisą.
- Vaikus reikia prižiūrėti ir jiems paaiškinti, kad negalima žaisti prietaisu.
 - Nenaudojamą prietaisą laikykite sausoje ir užrakintoje vietoje. Neįgaliotieji asmenys ir vaikai negali turėti prieigos prie prietaiso.

3.7 Saugos nuorodos dėl pakartotinai neįkraunamų baterijų



ĮSPĖJIMAS!

Sprogimo pavojus!

Pakartotinai neįkraunamos baterijos įkraunant gali sprogti ir sunkiai sužaloti.

- Niekada nekraukite neįkraunamų baterijų!
- Būkite su baterijomis atsargūs. Netinkamai naudojant baterijas, jos gali trūkti ir iš jų gali išbėgti elektrolito. Dėl to gali kilti gaisras, galima susižaloti ir gali būti užteršta aplinka.
- Jei iš baterijų išbėgo elektrolito, švariai išvalykite baterijų skyrelį, kad išvengtumėte kitų pažeidimų.
- Naudokite prietaisą tik numatytoms baterijoms.
- Nekaitinkite ir neardykite baterijų.
- Nemeskite baterijų į ugnį arba vandenį.
- Visada naudokite baterijas taip, kad jos būtų tinkamai įstatytos, atsižvelgiant į teigiamą ir neigiamą polių.
- Nedėkite išsikrovusių baterijų vėl į prietaisą.
- Visada naudokite to paties tipo baterijas.
- Kai prietaisas nenaudojamas, išimkite baterijas.

4 EKSPLOATAVIMAS / EKSPLOATAVIMO NUTRAUKIMAS

4.1 Akumulatoriaus įkrovimas



ATSARGIAI!

Gaisro pavojus įkraunant!

Įkaitus įkrovikliui, kai jis statomas ant lengvai užsidegančio ir nepakankamai vėdinamo pagrindo, kyla gaisro pavojus.

- Visada naudokite įkroviklį ant nedegaus pagrindo ir nedegioje aplinkoje.
- Jei yra: Neuždenkite ventiliacijos angų.



NUORODA

Laikykites atskirų akumulatoriaus ir įkroviklio naudojimo instrukcijų.



NUORODA

Akumulatorius neįkrautas ir prieš pirmą kartą naudojant jį reikia įkrauti.

4.2 AA baterijų ir akumulatoriaus B50 Li įdėjimas

Norėdami įdėti AA baterijas ir akumuliatorių, paeiliui atlikite toliau nurodytus veiksmus.

4.2.1 Akumulatoriaus dangčio atidarymas (03)

1. Patraukite uždarymo rankenėlę (03/1) į viršų (03/a).
2. Paspauskite uždarymo rankenėlę į priekį (03/b).
3. Atlenkite akumulatoriaus dangtį (03/2) atgal (03/c).

4.2.2 Dviejų AA baterijų įdėjimas / išėmimas (04)

Dvi standartinės AA baterijos* į kanalų atmintinę tiekia srovę, kad išėmus akumuliatorių B50 Li išliktų išsaugoti kanalai.



NUORODA

Visada naudokite to paties tipo ir vieno-
dai įkrautas baterijas. Tuo pačiu metu
naudojant skirtingas ir senas bei naujas
baterijas, pasekmė yra iškrova anksčiau
laiko.

Sąlygos:

- akumulatoriaus dangtis atidarytas (žr. *Skyrius 4.2.1 "Akumulatoriaus dangčio atidarymas (03)", puslapis 243*),

- akumulatorius išimtas (žr. *Skyrius 4.2.3 "Akumulatoriaus B50 Li įdėjimas / išėmimas (05/06)", puslapis 243*).

1. Išsukite baterijų skyrelio dangtelio (04/2) varžtą (04/1) atsuktuvu*.
2. Nuimkite baterijų skyrelio dangtelį.
3. Įdėkite dvi AA baterijas (04/3) į baterijų skyrelį taip, kad būtų tinkamai įdėti jų teigiami ir neigiami poliai.
Arba abi AA baterijas išimkite iš baterijų skyrelių.
4. Įdėkite baterijų skyrelio dangtelį ir vėl tvirtai prisukite.
5. Įdėkite akumuliatorių (žr. *Skyrius 4.2.3 "Akumulatoriaus B50 Li įdėjimas / išėmimas (05/06)", puslapis 243*).
6. Uždarykite akumulatoriaus dangtį (žr. *Skyrius 4.2.4 "Akumulatoriaus dangčio uždarymas", puslapis 243*).

*: *neįeina į komplektaciją.*

4.2.3 Akumulatoriaus B50 Li įdėjimas / išėmimas (05/06)

Sąlyga:

- akumulatoriaus dangtis atidarytas (žr. *Skyrius 4.2.1 "Akumulatoriaus dangčio atidarymas (03)", puslapis 243*),

Akumulatoriaus įstatymas



NUORODA

Jei negalite akumulatoriaus lengvai įkišti į akumulatoriaus kreipiamąją, vadinasi, jis blogai įdėtas.

- Išimkite akumuliatorių ir įstumkite jį iš naujo.

1. Stumkite akumuliatorių (05/1) į akumulatoriaus kreipiamąją (05/a), kol išgirsite spragtelėjimą. LCD ekrane rodomas baterijos simbolis.
2. Jei dėl baterijos simbolio rodomas tuščias akumuliatorius, įkraukite akumuliatorių (žr. *Skyrius 11 "Pagalba atsiradus sutrikimų", puslapis 249*).

Akumulatoriaus išėjimas

1. Paspauskite atblokavimo mygtuką (06/1) ir ištraukite akumuliatorių (06/2) iš akumulatoriaus kreipiamosios (06/a).

4.2.4 Akumulatoriaus dangčio uždarymas

1. Verskite akumulatoriaus dangtį į viršų, kol jis priglus prie akumuliatorinio radijo korpuso.
2. Paspauskite uždarymo rankenėlę, kol ji užsifiksuos.

4.3 Prietaiso eksploatavimas su maitinimo bloku (07)

Akumuliatorinį radiją galite eksploatuoti su maitinimo bloku, o ne su akumuliatoriumi ir AA baterijomis.

1. Atlenkite lizdo DC IN (07/1) guminį uždangalą.
2. Įkiškite maitinimo bloko kištuką (07/2) į lizdą DC IN (07/a).
3. Įkiškite maitinimo bloką (07/3) į kištukinį maitinimo lizdą.

5 VALDYMAS

5.1 Prietaiso įjungimas / išjungimas (08)



NUORODA

Jei įmanoma, neeksploatuokite akumuliatorinio radijo šalia kompiuterio ekrano arba kitų prietaisų, galinčių trukdyti priėmimui.

1. Užlenkite anteną (08/1) į viršų.
2. Trumpai spustelėkite įj./išj. mygtuką (08/2).

5.2 Radijo klausymasis

5.2.1 Kanalo parinkimas ir grojimas (09)



NUORODA

Geram priėmimui užlenkite anteną į viršų. Jei vykstant kanalo paieškai priėmimas yra blogas, kanalų sąrašas gali būti tuščias arba neišsamus.

Dažnių juostos ir kanalo parinkimas

1. Spauskite **MODE** mygtuką (09/1), kol LCD ekrane bus rodoma norima dažnių juosta – DAB arba FM (09/2).
 - Jei DAB režimą renkatės pirmą kartą, kanalo paieška pradedama automatiškai.
 - Kanalo paieškos paleidimas iš naujo: žr. *Skyrius 5.2.3 "Kanalų paieška (11)", puslapis 244.*
2. Baigus ieškoti kanalų: Sukite kanalų paieškos reguliavimo rankenėlę / mygtuką [Tune] (09/3) tol, kol bus rodomas norimas kanalas.

Kanalo grojimas

1. Kad būtų grojamas rodomas kanalas, paspauskite kanalų paieškos reguliavimo rankenėlę / mygtuką [Tune] (09/3).
2. Arba: Pasukę atleiskite kanalų paieškos reguliavimo rankenėlę / mygtuką [Tune]. Maždaug po 5 sekundžių rodomą kanalą akumuliatorinis radijas groja automatiškai.

5.2.2 Garsumo nustatymas (10)

1. Sukite garsumo reguliavimo rankenėlę [Volume] (10/1), kol pasieksite norimą garsumą:
 - Sukant pagal laikrodžio rodyklę: garsumo padidinimas.
 - Sukant prieš laikrodžio rodyklę: garsumo sumažinimas.

5.2.3 Kanalų paieška (11)

Jei po paskutinės kanalų paieškos pasirinkote kitą vietą, kanalų paiešką turite atlikti iš naujo. Taip akumuliatorinio radijo kanalų sąrašas išsaugomi šioje vietoje esantys kanalai.

Kanalų paieškos paleidimas

1. Paspauskite **SCAN/SET** mygtuką (11/1).
 - LCD ekrane rodoma: *Scanning...*
 - Kai tik kanalų paieška bus baigta, bus grojamas pirmas rastas kanalas.

Kito kanalo paieška ir grojimas

1. Sukite kanalų paieškos reguliavimo rankenėlę / mygtuką [Tune] (11/2) tol, kol bus rodomas norimas kanalas.
2. Kad būtų grojamas rodomas kanalas, paspauskite kanalų paieškos reguliavimo rankenėlę / mygtuką [Tune] (11/2).
3. Arba: Pasukę atleiskite kanalų paieškos reguliavimo rankenėlę / mygtuką [Tune]. Maždaug po 5 sekundžių rodomą kanalą akumuliatorinis radijas groja automatiškai.

5.2.4 Kanalo išsaugojimas ir grojimas (12)

Kiekviename iš penkių kanalų atmintinės pasirinkimo mygtukų galite išsaugoti kanalą, kad galėtumėte jį greičiau pasirinkti.

Sąlygos:

- Akumuliatorinis radijas įjungtas.
- Grojamas kanalas.

Esamo kanalo išsaugojimas

1. Paspauskite vieną iš penkių kanalų atmintinės pasirinkimo mygtukų (12/1) ir maždaug 3 sekundes laikykite paspaudę. Kanalas išsaugomas paspaustame mygtuke.

Išsaugoto kanalo grojimas

1. Paspauskite kanalų atmintinės pasirinkimo mygtuką, kuriame išsaugotas kanalas. Paspaušto kanalų atmintinės pasirinkimo mygtuko numeris (12/2) rodomas ekrane.

5.3 Patogumo funkcijos

5.3.1 Laiko nustatymas (13)

1. Nuspauskite **SCAN/SET** mygtuką (13/1) maždaug 3 sekundėms ir laikykite paspaudę.
 - Laikas rodomas LCD ekrane. Valandų rodmuo (13/2) mirksi.
2. Norėdami nustatyti valandų rodmenį, pasukite garsumo reguliavimo rankenėlę [Volume] (13/3).
3. Paspauskite **SCAN/SET** mygtuką iš naujo.
 - Minučių rodmuo (13/4) mirksi.
4. Norėdami nustatyti minučių rodmenį, pasukite garsumo reguliavimo rankenėlę [Volume].
5. Norėdami baigti procesą, paspauskite **SCAN/SET** mygtuką.

5.3.2 Aliarmo aktyvinimas / išaktyvinimas (14)

Jūsų nustatytu laiku suskamba aliarmas.

Aliarmo laiko nustatymas

1. Maždaug 3 sekundėms nuspauskite žadintuvo mygtuką (14/1) ir laikykite paspaudę.
 - Aliarmo laikas rodomas LCD ekrane. Valandų rodmuo (14/2) mirksi.
2. Norėdami nustatyti valandų rodmenį, pasukite garsumo reguliavimo rankenėlę [Volume] (14/3).
3. Iš naujo paspauskite žadintuvo mygtuką.
 - Minučių rodmuo (14/4) mirksi.
4. Norėdami nustatyti minučių rodmenį, pasukite garsumo reguliavimo rankenėlę [Volume].
5. Norėdami baigti procesą, paspauskite žadintuvo mygtuką.

Aliarmo aktyvinimas

1. Paspauskite žadintuvo mygtuką (14/1).
 - Žadintuvo simbolis (14/5) ir nustatytas aliarmo laikas (14/6) rodomi LCD ekrane.
 - Nustatytu laiku suskamba aliarmas.

Aliarmo išaktyvinimas

1. Iš naujo paspauskite žadintuvo mygtuką (14/1).

5.3.3 Radijo žadintuvo aktyvinimas / išaktyvinimas (15)

Jūsų nustatytu laiku radijas paleidžiamas automatiškai ir grojamas kanalas.

Radijo žadintuvo paleidimo laiko nustatymas

1. Maždaug 3 sekundėms nuspauskite radijo žadintuvo mygtuką (15/1) ir laikykite paspaudę.
 - Paleidimo laikas rodomas LCD ekrane. Valandų rodmuo (15/2) mirksi.

2. Norėdami nustatyti valandų rodmenį, pasukite garsumo reguliavimo rankenėlę [Volume] (15/3).
3. Iš naujo paspauskite radijo žadintuvo mygtuką.
 - Minučių rodmuo (15/4) mirksi.
4. Norėdami nustatyti minučių rodmenį, pasukite garsumo reguliavimo rankenėlę [Volume].
5. Norėdami baigti procesą, paspauskite radijo žadintuvo mygtuką.

Kanalo nustatymas

1. Dažnių juostos ir kanalo parinkimas: žr. *Skyrius 5.2.1 "Kanalo parinkimas ir grojimas (09)", puslapis 244.*

Radijo žadintuvo aktyvinimas

1. Paspauskite radijo žadintuvo mygtuką (15/1).
 - Radijo žadintuvo simbolis (15/5) ir nustatytas paleidimo laikas (15/6) rodomi LCD ekrane.
 - Akumuliatorinis radijas pasileidžia nustatytu laiku.

Radijo žadintuvo išaktyvinimas

1. Iš naujo paspauskite radijo žadintuvo mygtuką (15/1).

5.3.4 Miego funkcijos nustatymas (16)

Su miego funkcija galite nustatyti, po kurio veikimo laiko akumuliatorinis radijas išsijungs automatiškai.

1. Ijunkite akumuliatorinį radiją (žr. *Skyrius 5.1 "Prietaiso įjungimas / išjungimas (08)", puslapis 244.*)
2. Paspauskite **ij./išj.** mygtuką (16/1) ir laikykite paspaudę.
 - Suskamba trumpas patvirtinimo signalas ir galimi veikimo laikai (16/2) „02:00, 01:30, 01:00, 00:45, 00:30, 00:15“ vienas po kito rodomi LCD ekrane.
3. Jei rodomas norimas veikimo laikas, **ij./išj.** mygtuką atleiskite.
 - Rodoma likusi trukmė (16/3) iki radijo išjungimo. Rodmuo skaičiuojamas atgal.

5.4 Išorinių prietaisų prijungimas

Išorinius prietaisus galite prijungti prie akumuliatorinio radijo, kad būtų grojama muzika, pvz., išmanųjį telefoną, MP3 grotuvą, CD grotuvą. Tam akumuliatoriniame radijuje yra daugiau prijungimo galimybių.

**NUORODA**

Jungiamasis kabelis į komplektaciją neįeina.

**NUORODA**

Laikykitės išorinio prietaiso naudojimo instrukcijoje pateiktų nuorodų.

- Uždarykite akumulatoriaus dangtį (žr. *Skyrius 4.2.4 "Akumulatoriaus dangčio uždarymas", puslapis 243*).

5.4.4 „Bluetooth“ ryšio užtikrinimas (20)**NUORODA**

„Bluetooth“ sistemos ryšio kokybė priklauso nuo prijungiamo prietaiso. Suderinamumas su visų tipų prietaisais neužtikrintas.

Geram ryšiui garantuoti atstumas tarp prietaiso ir akumulatorinio radijo neturėtų būti didesnis nei 5 m. Tarp prietaisų neturi būti kliūčių.

- Norimame prietaise aktyvinkite „Bluetooth“.
- Padėkite prietaisą šalia akumulatorinio radijo.
- Įjunkite akumulatorinį radiją (žr. *Skyrius 5.1 "Prietaiso įjungimas / išjungimas (08)", puslapis 244*).
- Norėdami aktyvinti „Bluetooth“ režimą, akumulatoriniame radijuje paspauskite „Bluetooth“ mygtuką (20/1).
 - „Bluetooth“ simbolis (20/2) rodomas LCD ekrane. LCD ekrane mirksi: **BLUETOOTH**.
- „Bluetooth“ prietaise pasirinkite meniu punktą: **TDR18-radio**.
 - Suskamba patvirtinimo garso signalas. Prietaisai sujungti tarpusavyje.
- Garsumo reguliavimo rankenėle [Volume] (17/3) nustatykite garsumą.
- Sukite kanalų paieškos reguliavimo rankenėlę / mygtuką [Tune] (17/4) tol, kol bus grojamas norimas kanalas.

6 TECHNINĖ PRIEŽIŪRA**ĮSPĖJIMAS!**

Pavojus susižaloti dėl elektros smūgio ir gaisro!

Dėl į prietaiso vidų patenkančio skysčio gali įvykti elektros smūgis ir kilti gaisras.

- Prieš valydami arba atlikdami techninę priežiūrą, atjunkite prietaisą nuo elektros srovės šaltinio.
- Prieš valydami prietaisą, išimkite akumuliatorių.
- Norėdami išvalyti prietaisą, nenaudokite vandens.

5.4.1 Išorinio prietaiso prijungimas priekyje (17)

- Atlenkite lizdo AUX IN 1 (17/1) guminį uždangalą.
- AUX kabelio (17/2) kištuką įkiškite į lizdą AUX IN 1 (17/a).
 - LCD ekrane rodoma: **AUX1**.
- Garsumo reguliavimo rankenėle [Volume] (17/3) nustatykite garsumą.

5.4.2 Išorinio prietaiso prijungimas gale (01, 18)

- Atidarykite akumulatoriaus dangtį (žr. *Skyrius 4.2.1 "Akumulatoriaus dangčio atidarymas (03)", puslapis 243*).
- AUX kabelio (18/1) kištuką įkiškite į lizdą AUX IN 2 (18/2) (18/a).
 - LCD ekrane rodoma: **AUX2**.
- Garsumo reguliavimo rankenėle [Volume] nustatykite garsumą.
- Įkiškite prijungtą prietaisą, pvz., išmanųjį telefoną, į įstumiamą stalčiuką (01/10) ir ten laikykite.
- Uždarykite akumulatoriaus dangtį (žr. *Skyrius 4.2.4 "Akumulatoriaus dangčio uždarymas", puslapis 243*).

5.4.3 Išmaniojo telefono įkrovimas per USB (01, 19)

Per USB elektros jungtį galite įkrauti išmaniojo telefono akumuliatorių. USB elektros jungtis tiekia 5 V nuolatinę srovę.

- Atidarykite akumulatoriaus dangtį (žr. *Skyrius 4.2.1 "Akumulatoriaus dangčio atidarymas (03)", puslapis 243*).
- Prijunkite USB kabelį (19/1) prie išmaniojo telefono (19/2).
- Įkiškite USB kabelio kištuką (19/3) į USB lizdą OUT 5V1A (19/a).
- Įkiškite išmanųjį telefoną į įstumiamą stalčiuką (01/10) ir ten laikykite.

- Nenaudokite cheminių priemonių, nes gali būti pažeistos plastikinės dalys.
- Akumulatorinio radijo išorę valykite minkšta ir šiek tiek sudrėkinta šluoste, šiek tiek patrindami.
- Rekomenduojame reguliariai valyti, kad nuo prietaiso būtų pašalintos dulės ir nešvarumai.

7 TRANSPORTAVIMAS



NUORODA

Akumulatoriaus (-ių) vardinė galia yra mažesnė nei 100 Wh. Todėl laikykites toliau pateiktų gabenimo nurodymų!

Sudėtyje esantis ličio jonų akumulatorius atitinka pavojingų produktų teisę, tačiau gali būti transportuojamas supaprastintomis sąlygomis.

- Nepažeistą akumuliatorių be papildomų priedų privatus vartotojas gali gabenti gatvėmis, kai jis yra supakuotas mažmeninei prekybai ir yra transportuojamas asmeniniais tikslais. Atsižvelkite į atskirai siunčiamų akumuliatorių svorio ribas:
 - maks. 30 kg bendras paketo svoris transportuojant sausuma, geležinkeliu ir vandeniui,
 - jokių svorio apribojimų transportuojant oru, tačiau maks. 2 vnt. pakete.
- Transportuoti draudžiama, jei spėjama, kad akumulatorius yra pažeistas (pvz., prietaisui nukritus).
- Komeraciniai naudotojai, kurie vykdo transportavimą susijusį su įmonės veikla, (pvz., tiekimas į ir iš statybų aikštelių arba demonstravimas) gali taip pat pasinaudoti šia supaprastinta sąlyga.

Abiem prieš tai nurodytais atvejais būtina imtis priemonių turinio platinimui išvengti. Kitais atvejais būtina laikytis pavojingų produktų teisės reikalavimų! Neatsižvelgus į tai siuntėjui ir, galimai, vežėjui galioja baudos.

Kiti nurodymai dėl gabenimo ir siuntimo

- Transportuokite arba siųskite ličio jonų akumulatorius tik nepažeistoje būsenoje!
- Apsaugokite prietaisą taip, kad gabenimo metu jis nepradėtų veikti atsitiktinai.
- Apsaugokite prietaisą tvirta išorine pakuote (siuntinių dėže). Jei įmanoma, naudokite originalią gamintojo pakuotę.

- Dėl gabenimo arba siuntimo pasirinkite tiksliu siuntos ženkliniu ir dokumentais (pvz., per siuntų tarnybą arba per vežėjus).
 - Transportuojant sausuma, geležinkeliu ir vandeniui, ant pakuotės turi būti užklijuotas įspėjamasis lipdukas, jei prie prietaiso yra pridėtas akumulatorius (-iai). Jei akumulatorius (-iai) įdėtas (-i) arba įmontuotas (-i) į prietaisą, įspėjamojo lipduko nereikia, nes išorinė pakuotė / originali pakuotė turi atitikti tam tikrus reikalavimus.
 - Transportuojant oru transportu, ant pakuotės visada turi būti užklijuotas įspėjamasis lipdukas. Atsižvelkite į kartu su prietaisu siunčiamų akumuliatorių svorio ribas: maks. 5 kg akumulatoriaus svoris pakete ir maks. 2 akumulatoriai pakete, kai akumulatorius / akumulatoriai pridedami prie prietaiso.

- Pirmiausiai išsiaiškinkite, ar galima transportuoti per Jūsų pasirinktą paslaugų teikėją, ir parodykite siuntą.

Mes rekomenduojame samdyti pavojingų krovinių specialistą siuntos paruošimui. Taip pat laikykites nacionalinių nuostatų.

8 SANDĖLIAVIMAS

Po kiekvieno naudojimo prietaisą kruopščiai išvalykite. Laikykite prietaisą sausoje, rakinamoje, vaikams neprieinamoje vietoje.

Prieš eksploatavimo pertrauką, trunkančias ilgiau kaip 30 dienų, atlikite šiuos darbus:

- Kruopščiai išvalykite prietaisą ir laikykite jį sausoje patalpoje.

8.1 Akumulatoriaus ir įkroviklio laikymas



PAVOJUS!

Sprogimo ir gaisro pavojus!

Asmenys gali žūti ar būti sunkiai sužaloti, sprogus akumulatoriui dėl to, kad buvo laikomas šalia liepsnų ar šilumos šaltinių.

- Laikykite akumuliatorių vėsioje ir sausoje vietoje, tačiau ne prie atvirų liepsnų ar šilumos šaltinių.



NUORODA

Įkraunant akumulatorius yra apsaugotas nuo perkrovos dėl automatinio įkrovos būsenos nustatymo ir tam tikrą laiką, bet ne nuolat gali likti įkroviklyje.

- Laikykite akumuliatorių sausoje, nuo šalčio apsaugotoje vietoje nuo 0 °C iki 25 °C laikymo temperatūroje, jam esant maždaug 40–60% įkrovos būsenos.
- Dėl trumpojo jungimo pavojaus nelaikykite akumulatoriaus šalia metalinių daiktų arba daiktų su rūgštimi.
- Maždaug po 3 mėnesių laikymo įkraukite akumuliatorių apie 50 minučių.

9 IŠMETIMAS

Nurodymai elektrinių ir elektroninių prietaisų įstatyme (vok. ElektroG)



- Panaudoti elektriniai ir elektroniniai prietaisai nėra buitinės atliekos, todėl jiems priskiriamos atskiros taisyklės arba išmetimas!
- Prieš atiduodant prietaisus senas baterijas arba akumulatorius, jei jie nėra tvirtai įstatyti prietaise, privaloma išimti! Jų išmetimą reglamentuoja baterijų įstatymas.
- Elektrinių ir elektroninių prietaisų savininkas arba naudotojas juos panaudojęs įstatymais yra įpareigotas juos grąžinti.
- Galutinis naudotojas yra pats atsakingas už savo asmeninių duomenų pašalinimą iš išmetamų senų prietaisų!

Perbraukto atliekų konteinerio simbolis reiškia, kad elektrinius ir elektrinius prietaisus draudžiama išmesti su buitinėmis atliekomis.

Elektrinius ir elektrinius prietaisus galima nemokamai atiduoti šiose vietose:

- viešose teisėtose išmetimo ir surinkimo vietose (pvz., komunaliniuose ūkiuose);
- Elektrinių prietaisų pardavimo vietose (stacionariose ir internetu), jei pardavėjas yra įsipareigojęs priimti arba tai daro savanoriškai.

Šie teiginiai galioja tik įrenginiams, įrengtiems ir parduodamiems Europos Sąjungos šalyse ir kuriems taikoma 2012/19/ES direktyva. Ne Europos Sąjungos šalims gali galioti kitos panaudotų elektrinių ir elektrinių įrenginių utilizavimo nuostatos.

Nurodymai baterijų įstatyme (vok. BattG)



- Senos baterijos ir akumulatoriai nėra buitinės atliekos, todėl jiems priskiriamos atskiros taisyklės arba išmetimas!

- Dėl saugaus baterijų arba akumuliatorių išėmimo iš elektrinių prietaisų ir dėl informacijos apie jų tipą arba cheminę sistemą prašome atsižvelgti į tolimesnius duomenis, nurodytus naudojimo arba montavimo instrukcijoje.
- Baterijų arba akumuliatorių savininkas arba naudotojas juos panaudojęs įstatymais yra įpareigotas juos grąžinti. Grąžinti galima buityje įprastai naudojamą kiekį.

Senose baterijose gali būti kenksmingų medžiagų arba sunkiųjų metalų, kurie gali sukelti žalą aplinkai ir sveikatai. Senų baterijų panaudojimas ir naudojimas jų sudėtyje esančių išteklių prisideda prie šių abiejų prekių apsaugos.

Perbraukto atliekų konteinerio simbolis reiškia, kad baterijas ir akumulatorius draudžiama išmesti su buitinėmis atliekomis.

Jei po atliekų konteineriu yra tokie ženklai Hg, Cd arba Pb, jie reiškia:

- Hg: baterijoje yra daugiau nei 0,0005 % gyvsidabrio
- Cd: baterijoje yra daugiau nei 0,002 % kadmio
- Pb: baterijoje yra daugiau nei 0,004 % švino

Baterijas ir akumulatorius galima nemokamai atiduoti šiose vietose:

- viešose teisėtose išmetimo ir surinkimo vietose (pvz., komunaliniuose ūkiuose);
- baterijų ir akumuliatorių pardavimo vietose;
- bendros įrenginių naudotų baterijų surinkimo sistemos vietose;
- gamintojo surinkimo vietoje (jei jis yra bendros surinkimo sistemos narys).

Šie teiginiai galioja tik akumuliatoriams ir baterijoms, įrengtoms ir parduodamoms Europos Sąjungos šalyse ir kurioms taikoma 2006/66/EB direktyva. Ne Europos Sąjungos šalims gali galioti kitos akumuliatorių ir baterijų utilizavimo nuostatos.

10 KLIENTŲ APTARNAVIMO TARNYBA / TECHNINĖS PRIEŽIŪROS PUNKTAS

Iškilius klausimų dėl garantijos, remonto ir atsarginių dalių, kreipkitės į savo artimiausią techninės priežiūros punktą.

Jį rasite internete tokiu adresu:
www.al-ko.com/service-contacts

11 PAGALBA ATSIKIRADUS SUTRIKIMŲ

Sutrikimas	Priežastis	Šalinimas
Radijas neveikia.	Neįdėtas arba blogai įdėtas akumulatorius.	Tinkamai įdėkite akumulatorių.
	Išsikvotas akumulatorius.	Įkraukite akumulatorių.
	Atsarginės baterijos yra išsikvotos	Įdėkite naujas atsargines baterijas.
	Sugedę jungikliai.	Kreipkitės į AL-KO techninės priežiūros skyrių.
Mažėja akumulatoriaus galia.	Išsikvotas akumulatorius.	Įkraukite akumulatorių.
Grojant muziką, radijas sustoja.	Išsikvotas akumulatorius.	Įkraukite akumulatorių.
	Akumulatoriaus eksploatavimo trukmė baigėsi.	Pakeiskite akumulatorių. Naudokite tik originalius gamintojo priedus.
Nepavyksta įkrauti akumulatoriaus.	Nešvarūs akumulatoriaus kontaktai.	■ Kreipkitės į AL-KO techninės priežiūros skyrių.
	Sugedo akumulatorius arba įkroviklis.	■ Užsisakykite atsarginių dalių pagal atsarginių dalių kortelę.
	Akumulatorius yra per karštas.	■ Leiskite akumulatoriui atvėsti.

**NUORODA**

Esant sutrikimui, kurie nėra nurodyti šioje lentelėje arba kurių negalite pašalinti savarankiškai, kreipkitės į mūsų klientų aptarnavimo tarnybą.

12 GARANTIJA

Galimus įrenginio medžiagų ar gamybos defektus įstatymų numatytu pretenzijų dėl trūkumų reiškimo senaties termino laikotarpiu mes šaliname savo nuožiūra remonto arba keitimo būdu. Senaties terminas nustatomas kiekvienu konkrečiu atveju pagal šalies, kurioje įrenginys buvo įsigytas, teisės aktus.

Mūsų garantinis įsipareigojimas galioja tik šiais atvejais:

- laikomasi šios naudojimo instrukcijos;
- įrenginys tinkamai naudojamas;
- naudojamos originalios atsarginės dalys.

Garantija nustoja galioti šiais atvejais:

- bandoma savarankiškai remontuoti įrenginį;
- savarankiškai atliekami techniniai pakeitimai;
- įrenginys naudojamas ne pagal paskirtį.

Garantija netaikoma:

- dažų pažeidimams, atsiradusiems dėl normalaus dėvėjimosi,
- susidėvinčiosioms dalims, atsarginių dalių kortelėje [xxxxxx (x)] pažymėtoms rėmeliui.

Garantinis laikotarpis prasideda nuo dienos, kurią įrenginį pirmą kartą įsigyja galutinis vartotojas. Lemiami yra pirkimo dokumente nurodyta data. Kreipkitės su šia garantijos deklaracija ir originaliu pirkimo dokumentu į savo pardavėją arba artimiausią įgaliotąjį klientų aptarnavimo skyrių. Ši deklaracija nedaro įtakos įstatymais pagrįstoms pirkėjo pretenzijoms, kurias jis gali pareikšti pardavėjui.

13 ORIGINALIOS EB ATITIKTIES DEKLARACIJOS VERTIMAS

Šiuo prisiimdami sau atsakomybę deklaruojame, kad šis rinkai pateiktos formos gaminys atitinka darnųjų ES direktyvų, ES saugos standartų ir gaminiui taikomų standartų reikalavimus.

Gaminys

Akumuliatorinis radijas

Serijos numeris

G4990012

Tipas

WR 2000

Gamintojas

AL-KO Geräte GmbH

Ichenhauser Str. 14

D-89359 Kötz

ES direktyvos

2014/53/ES

2014/30/ES

2011/65/ES

Už dokumentaciją atsakingas asmuo

Andreas Hedrich

Ichenhauser Str. 14

D-89359 Kötz

Darnieji standartai

EN 55032

EN 55020

EN 61000-3-2

EN 61000-3-3

EN 62479

EN 300 328 V2.1.1

EN 301 489-17 V3.1.1

EN 60065:2014

Kötz, 2017-07-19



Wolfgang Hergeth

Generalinis direktorius

ORĪĢINĀLĀS LIETOŠANAS INSTRUKCIJAS TULKOJUMS

Saturs

1	Par šo lietošanas instrukciju	253
1.1	Zīmju skaidrojums un signālvārdi	253
2	Izstrādājuma apraksts	253
2.1	Paredzētais lietojums	253
2.2	Iepriekš paredzama potenciāli nepareiza izmantošana	253
2.3	Simboli uz iekārtas	253
2.4	Simboli LCD displejā	253
2.5	Piegādes komplektācija	254
2.6	Izstrādājumu pārskats (01, 02)	254
3	Drošības norādījumi	254
3.1	Lietotājs	254
3.2	Lietošana un rīkošanās ar akumulatora radio	255
3.3	Ierīces drošība	255
3.4	Drošība, lietojot ar barošanas bloku	255
3.5	Akumulatora drošības norādījumi	255
3.6	Lādētāja drošības norādījumi	256
3.7	Drošības norādījumi par atkārtoti nelādējamām baterijām	256
4	Ekspluatācijas uzsākšana/ekspluatācijas pārtraukšana	257
4.1	Akumulatora uzlāde	257
4.2	AA bateriju un akumulatora B50 Li ievietošana	257
4.2.1	Akumulatora vāka atvēršana (03)	257
4.2.2	Divu AA bateriju ievietošana/izņemšana (04)	257
4.2.3	Akumulatora B50 Li ievietošana/izņemšana (05/06)	257
4.2.4	Akumulatora vāka aizvēršana	258
4.3	Ierīces lietošana ar barošanas bloku (07)	258
5	Apkalpošana	258
5.1	Ierīces ieslēgšana/izslēgšana (08)	258
5.2	Radio klausīšanās	258
5.2.1	Raidstacijas izvēle un atskaņošana (09)	258
5.2.2	Skaļuma iestatīšana (10)	258
5.2.3	Raidstaciju meklēšana (11)	258
5.2.4	Raidstacijas saglabāšana un atskaņošana (12)	258
5.3	Komforta funkcijas	259
5.3.1	Pulksteņa laika iestatīšana (13)	259
5.3.2	Signāla ieslēgšana/izslēgšana (14)	259
5.3.3	Radio modinātāja ieslēgšana/izslēgšana (15)	259
5.3.4	Sleep funkcijas iestatīšana (16)	259
5.4	Ārējo ierīču pieslēgšana	260
5.4.1	Ārējas ierīces pieslēgšana priekšpusē (17)	260
5.4.2	Ārējas ierīces pieslēgšana aizmugurē (01, 18)	260

5.4.3	Viedtālruņa uzlāde, izmantojot USB (01, 19)	260
5.4.4	Bluetooth savienojuma izveide (20)	260
6	Tehniskā apkope un tīrīšana	261
7	Transportēšana	261
8	Glabāšana	261
8.1	Akumulatora un lādēšanas ierīces glabāšana	262
9	Utilizācija	262
10	Klientu apkalpošanas dienests/serviss	263
11	Palīdzība traucējumu gadījumā	263
12	Garantija	264
13	Oriģinālā EK atbilstības deklarācija	264

1 PAR ŠO LIETOŠANAS INSTRUKCIJU

- Vācu valodā izdotā versija ir oriģinālā lietošanas instrukcija. Visas pārējās dokumentu versijas citās valodās ir oriģinālo lietošanas instrukciju tulkojumi.
- Pirms lietošanas obligāti uzmanīgi izlasiet šo lietošanas instrukciju. Tas ir priekšnoteikums drošam darbam un lietošanai bez traucējumiem.
- Vienmēr saglabājiet šo lietošanas instrukciju tādā stāvoklī, lai vēlāk varat tajā ieskatīties, ja būs nepieciešama informācija par ierīci.
- Nododiet ierīci citām personām tikai kopā ar šo lietošanas instrukciju.
- Izlasiet un ievērojiet šajā lietošanas instrukcijā sniegtos drošības un brīdinājuma norādījumus.

1.1 Zīmju skaidrojums un signālvārdi



BĪSTAMI!

Norāda uz tiešu, bīstamu situāciju, kuras rezultātā, ja vien no tās neizvairīsieties, iestāsies nāve vai gūsiet smagas traumas.



BRĪDINĀJUMS!

Norāda uz potenciāli bīstamu situāciju, kuras rezultātā, ja vien no tās neizvairīsieties, var iestāties nāve vai iespējams gūt smagas traumas.



ESIET PIESARDZĪGI!

Norāda uz potenciāli bīstamu situāciju, kuras rezultātā, ja vien no tās neizvairīsieties, iespējams gūt vieglas vai vidēji smagas traumas.

UZMANĪBU!

Norāda uz potenciāli bīstamu situāciju, kuras rezultātā, ja vien no tās neizvairīsieties, iespējams materiālo zaudējumu risks.



NORĀDĪJUMS

Īpaši norādījumi labākai izpratnei un manīpulēšanai.

2 IZSTRĀDĀJUMA APRAKSTS

Robusto un izturīgo akumulatora radio WR 2000 iespējams izmantot būvobjektos, dārzā, garāžā, atpūtas telpā u.t.t. Šis izmantošanas iespējas tas nodrošina, pateicoties tā drošajai aizsardzībai pret putekļiem un ūdens šļakatām.

2.1 Paredzētais lietojums

Akumulatora radio ir paredzēts mūzikas atskaņošanai privātām vajadzībām.

Iekārta ir paredzēta izmantošanai privātā teritorijā. Jebkāda cita veida lietojums, kā arī neatļautas modifikācijas un papildināšana, tiek uzskatītas par ierīces nepareizu lietojumu un šādi tiek zaudēta garantija, kā arī nav spēkā atbilstības deklarācija (CE marķējums), un šādā gadījumā ražotājs neuzņemas atbildību par kaitējumu, kas nodarīta lietotājam vai kādai trešajai pusei.

2.2 Iepriekš paredzama potenciāli nepareiza izmantošana

- Nelietojiet ierīci spēcīgā lietū un ūdens virsmu tuvumā, piem., dārza dīķu tuvumā.
- Nelietojiet ierīci spēcīgu siltuma avotu tuvumā, piem., karstā gaisa sildītāju tuvumā.

2.3 Simboli uz iekārtas

Simbols	Skaidrojums
	Pirms ekspluatācijas sākšanas izlasiet lietošanas instrukciju!
	Dubulta izolācija
	Brīdinājums par elektriskās strāvas triecienu
	Brīdinājums

2.4 Simboli LCD displejā

Simbols	Skaidrojums
	Baterijas simbols: Akumulatora uzlādes stāvoklis
	Pārsvītrots baterijas simbols: Akumulators ir izlādējies.
	Ir ieslēgts radio modinātājs.
	Ir ieslēgts Bluetooth.

Simbols	Skaidrojums
	Ir ieslēgts modinātāja signāls.

2.5 Piegādes komplektācija

	NORĀDĪJUMS
	Akumulators un lādētājs neietilpst ierīces komplektācijā, tādēļ tie jāiegādājas atsevišķi.

- Akumulatora radio ir paredzēts ekspluatācijai ar akumulatoru B50 Li (det. Nr. 113559).
- Akumulatoru uzlādei ir jāizmanto lādētājs C30 Li (det. Nr. 113560) vai lādētājs TC30 Li (det. Nr. 113561).

	NORĀDĪJUMS
	Vairāk informācijas skatiet šādās lietošanas instrukcijas: <ul style="list-style-type: none"> ■ „Litija-jonu akumulators — B50 Li” (dok. Nr. 442228); ■ „Lādētājs C30 Li/TC30 Li akumulatoram B50 Li” (dok. Nr. 442230).

UZMANĪBU!

Ierīces un akumulatora bojājumu risks

Lietojot ierīci ar nepiemērotu akumulatoru, iespējami ierīces un akumulatora bojājumi.

- Lietojiet ierīci tikai ar noteikto akumulatoru.

2.6 Izstrādājumu pārskats (01, 02)

Detaljas (01)

Nr.	Detāļa
1	Rokturis
2	LCD displejs
3	Vadības panelis
4	DC IN barošanas bloka ligzda
5	Ieejas ligzda (AUX IN 1)
6	Skajrunis
7	Antena
8	Akumulatora atbloķēšanas taustiņš
9	Akumulators*

Nr.	Detāļa
10	Viedtālrunļa iebīdāmā novietne
11	Akumulatora vāks
12	AA bateriju nodalījums
13	USB ligzda
14	Ieejas ligzda (AUX IN 2)
15	Barošanas bloks

*: neietilpst piegādes komplektā

Vadības panelis (02)

Nr.	Detāļa
1	Raidstaciju saglabāšanas izvēles taustiņi 1-5
2	MODE taustiņš
3	Bluetooth taustiņš
4	Skajuma pagriežamais taustiņš Volume
5	Radio modinātāja taustiņš
6	Ieslēgšanas/izslēgšanas taustiņš / Sleep funkcijtaustiņš
7	Raidstaciju meklēšanas pagriežamais/nospiežamais taustiņš Tune
8	Modinātāja taustiņš
9	SCAN/SET taustiņš

3 DROŠĪBAS NORĀDĪJUMI



BĪSTAMI!

Apdraudējums dzīvībai un smagu traumu gūšanas risks!

Drošības un lietošanas norādījumu nezināšana var būt iemesls smagām traumām un pat nāvei.

- Pirms sākat lietot ierīci ir jāiepazīstas ar visiem šīs lietošanas instrukcijas drošības un lietošanas norādījumiem, kā arī ar citām lietošanas instrukcijām, uz kurām ir ievietota atsauce.
- Glabājiet visus dokumentus turpmākai uzziņai.

3.1 Lietotājs

- Ierīci nedrīkst lietot personas, kas nepārzina lietošanas instrukciju.

3.2 Lietošana un rīkošanās ar akumulatora radio

- Nenovietojiet akumulatora radio uz nestabilas virsmas vai augstā vietā. Neiekariniet akumulatora radio aiz roktura. Tas nav nokrist. Rezultātā var rasties traumas un kļūdaina darbība.
- Nesēdieties un nekāpiet uz akumulatora radio. Rezultātā var rasties traumas vai kļūdaina darbība.
- Neļaujiet akumulatora radio iekļūt svešķermeņiem un mitrumam, kamēr ir atvērts akumulatora vāks.
- Uzturiet ierīci tīru un brīvu no eļļas un taukiem. Tīrīšanai vienmēr izmantojiet tīru drānu. Nelietojiet tīrīšanai benzīnu vai citus šķīdinātājus.

3.3 Ierīces drošība

- Izmantojiet ierīci tikai, ievērojot turpmāk tekstā norādītos nosacījumus.
 - Ierīce ir tīra.
 - Ierīcei nav bojājumu.
 - Visiem vadības elementiem jābūt darba kārtībā.
- Negremdējiet ierīci ūdenī un nelietojiet to stiprā lietū.
- Nepakļaujiet ierīci spēcīgu siltuma avotu ietekmei.
- Nekad nelietojiet ierīci ar nolietotām vai bojātām detaļām. Lietojot ierīci ar nolietotām vai bojātām detaļām, jūs nevarat ražotājam izvairīt garantijas prasības.
- Vienmēr lūdziet nomainīt bojātās detaļas pret ražotāja oriģinālajām rezerves daļām. Neizārdiet ierīci pats, bet gan lūdziet palīdzību klientu apkalpošanas dienesta darbinīcā.
- Lietojiet ierīci tikai ar paredzēto akumulatoru un paredzētajām baterijām.

3.4 Drošība, lietojot ar barošanas bloku

- Pirms lietošanas ar barošanas bloku: Pārliecinieties, vai tīkla kontaktligzdā ir dotais tīkla spriegums. Jebkurš cits tīkla spriegums var radīt ugunsgrēku vai strāvas triecienu.
- Nesabojājiet tīkla kabeli, lai izvairītos no ugunsgrēka vai strāvas trieciena. Nevelciet aiz tīkla kabeļa, nenovietojiet uz tīkla kabeļa nekādus priekšmetus un saglabājiet tā oriģinālo stāvokli.
- Nelietojot ierīci, atstājiet tīkla kontaktdakšu kontaktligzdā.

3.5 Akumulatora drošības norādījumi

Šajā sadaļā ir minēti visi pamata drošības un brīdinājuma norādījumi, kas jāievēro akumulatora lietošanas laikā. Izlasiet šos norādījumus!

- Izmantojiet akumulatoru tikai paredzētajam lietojumam, t.i., ar firmas AL-KO ierīcēm, kas darbojas no akumulatora. Uzlādējiet akumulatoru tikai ar tam paredzēto AL-KO lādētāju.
- Jaunu akumulatoru izņemiet no oriģinālā iepakojuma tikai tad, kad to paredzēts lietot.
- Pirms pirmreizējās lietošanas akumulators ir pilnīgi jāuzlādē, un uzlādēšanai vienmēr jāizmanto norādītais lādētājs. Ievērojiet šīs lietošanas instrukcijas norādes par akumulatora uzlādēšanu.
- Nelietojiet akumulatoru sprādzienbīstamā, kā arī ugunsbīstamā vidē.
- Lietošanas laikā nepakļaujiet akumulatoru slapjuma un mitruma iedarbībai.
- Sargājiet akumulatoru no karstuma avotiem, eļļas un uguns, lai tas netiek sabojāts, un no tā nevar izdalīties tvaiki un izplūst elektrolīta šķidrums.
- Nesitiet un nemētājiet akumulatoru.
- Nelietojiet akumulatoru, ja tas ir netīrs vai mitrs. Pirms lietošanas notīriet akumulatoru ar sausu, tīru lupatiņu un ļaujiet tam nožūt.
- Uzlādētu un nelietotu akumulatoru nenovietojiet metālisku priekšmetu tuvumā, lai nesavienotos tā kontakti (piem., pie saspaudzēm, monētām, atslēgām, naglām, skrūvēm). Īssavienojuma rezultātā var gūt apdegumus vai var izcelties ugunsgrēks.
- Neatveriet, neizjauciet un nesadaliet akumulatoru sastāvdaļās. Pastāv elektriskās strāvas trieciena un īssavienojuma risks.
- Neatbilstošas lietošanas rezultātā, kā arī tad, ja akumulators būs bojāts, var izdalīties tvaiki un izplūst elektrolīta šķidrums. Pietiekami vēdiniet telpu un sūdzību gadījumā lūdziet ārsta palīdzību. Saskaroties ar elektrolītu, rūpīgi nomazgājiet to un nekavējoties rūpīgi izskalojiet acis. Pēc tam konsultējieties ar ārstu.
- Šo akumulatoru nedrīkst izmantot nepiederošas personas, izņemot gadījumus, kad par viņu drošību atbildīgā persona viņus uzrauga vai ir apmācījusi, kā lietot ierīci. Nepiederošas personas ir, piemēram:
 - personas (tai skaitā bērni) ar fiziskiem, maņu vai garīgiem traucējumiem;

- personas bez pieredzes un/vai zināšanām par akumulatora lietošanu.
- Bērni ir jāuzrauga un jāmaca, lai tie nerotājas ar akumulatoru.
- Akumulatoru nedrīkst ilgstoši atstāt lādētājā. Ja paredzama ilgstoša uzglabāšana, izņemiet akumulatoru no lādētāja.
- Izņemiet akumulatoru no ierīcēm, kas darbojas no akumulatora, ja šīs ierīces netiek lietotas.
- Akumulatori, kas netiek lietoti, ir jāuzglabā sausā un slēgtā vietā. Sargājiet akumulatoru no karstuma un tiešiem saules stariem. Ir jānodrošina, lai nepiederošas personas un bērni nevar piekļūt akumulatoram.

3.6 Lādētāja drošības norādījumi

Šajā sadaļā ir minēti visi pamata drošības un brīdinājuma norādījumi, kas jāievēro lādētāja lietošanas laikā. Izlasiet šos norādījumus!

- Vienmēr izmantojiet ierīci tikai paredzētajam lietojumam, t.i., paredzētā akumulatora lādēšanai. Ar lādētāju lādējiet tikai oriģinālos AL-KO akumulatorus.
- Ikreiz pirms lietošanas jāpārbauda visa ierīce, kā arī īpaši tās barošanas vads un padziļinājums akumulatoram, vai tie nav bojāti. Lietojiet ierīci tikai tad, ja tā ir teicamā stāvoklī.
- Nelietojiet ierīci sprādzienbīstamā un ugunsbīstamā vidē.
- Lietojiet ierīci tikai iekštelpās un nepakļaujiet to slapjuma un mitruma iedarbībai.
- Ikreiz novietojiet lādētāju uz labi vēdināmas un nedegošas virsmas, jo uzlādēšanas procesā tas sasilst. Ventilācijas atverēm jābūt brīvām, un ierīce nedrīkst būt nosepta.
- Pirms lādētāja pievienošanas noskaidrojiet, vai elektrotīklam ir pieejams sadaļā „Tehniskie dati” norādītais spriegums.
- Lietojiet barošanas vadu tikai lādētāja pievienošanai, neizmantojiet to neparedzētiem mērķiem. Nepārnēsājiet ierīci, turot to aiz barošanas vada, nevelciet ierīci aiz vada, lai atvienotu kontaktdakšu no kontaktligzdas.
- Sargājiet barošanas vadu no karstuma avotiem, eļļas un asām malām, lai tas netiek sabojāts.
- Nelietojiet lādētāju un akumulatoru, ja tie ir netīri vai slapji. Pirms lietošanas notīriet ierīci un akumulatoru un ļaujiet tiem nožūt.

- Neatveriet lādētāju un akumulatoru. Pastāv elektriskās strāvas trieciena un īssavienojuma risks.
- Jūsu drošības nodrošināšanai ierīci drīkst remontēt tikai kvalificēts speciālists, izmantojot oriģinālās rezerves daļas.
- Akumulatoru nedrīkst lietot nepiederošas personas, izņemot gadījumus, kad par viņu drošību atbildīgā persona viņus uzrauga vai ir apmācījusi, kā lietot ierīci. Nepiederošas personas ir, piemēram:
 - personas (tai skaitā bērni) ar fiziskiem, maņu vai garīgiem traucējumiem;
 - personas bez pieredzes un/vai zināšanām par ierīces lietošanu.
- Bērni ir jāuzrauga un jāmaca, lai tie nerotājas ar ierīci.
- Ierīce, kas netiek lietota, jāuzglabā sausā un slēgtā vietā. Ir jānodrošina, lai nepiederošas personas un bērni nevar piekļūt ierīcei.

3.7 Drošības norādījumi par atkārtoti nelādējamām baterijām



BRĪDINĀJUMS!

Sprādzienbīstamība!

Atkārtoti nelādējamās baterijas uzlādes laikā var uzsprāgt un radīt smagas traumas.

- Nekādā gadījumā nemēģiniet uzlādēt nelādējamās baterijas!

- Rīkojieties ar baterijām rūpīgi. Nepareiza rīcība ar baterijām var radīt defektus un elektrolīta izplūdi. Šādi iespējama ugunsgrēku rašanās, traumas vai vides piesārņojums.
- Izplūstot no baterijām elektrolītam, iztīriet bateriju nodalījumu, lai novērstu papildu bojājumus.
- Lietojiet tikai šai ierīcei paredzētas baterijas.
- Nekādā gadījumā nesildiet vai neizjauciet baterijas.
- Nemetiet baterijas ugunī vai ūdenī.
- Vienmēr ievietojiet baterijas tā, lai tās būtu pareizi ievietotas ar plusa un mīnusa polu.
- Neievietojiet atkārtoti izlādējušās baterijas.
- Vienmēr ievietojiet vienāda tipa baterijas.
- Izņemiet baterijas, ja plānojat nelietot ierīci.

4 EKSPLOATĀCIJAS UZSĀKŠANA/ EKSPLOATĀCIJAS PĀRTRAUKŠANA

4.1 Akumulatora uzlāde



ESIET PIESARDZĪGI!

Uzlādēšanas laikā pastāv ugunsgrēka risks!

Lādētāju novietojot vietās, kur ir ugunsdrošas virsmas un nav pietiekama ventilācija, pastāv ugunsgrēka risks.

- Lādētāju vienmēr izmantojiet tikai uz nedegošas virsmas un ugunsdrošā vidē.
- Ja iespējams: nodrošiniet, lai nekas nebūtu novietots pret ventilācijas atverēm.



NORĀDĪJUMS

Ievērojiet gan akumulatora, gan lādētāja atsevišķās lietošanas instrukcijas.



NORĀDĪJUMS

Akumulators nav uzlādēts un pirms pirmās lietošanas reizes to nepieciešams uzlādēt.

4.2 AA bateriju un akumulatora B50 Li ievietošana

Lai ievietotu AA baterijas un akumulatorus, pēc kārtas veiciet šādas darbības.

4.2.1 Akumulatora vāka atvēršana (03)

1. Pavelciet uz augšu (03/a) fiksācijas rokturi (03/1).
2. Paspiediet fiksācijas rokturi uz priekšu (03/b).
3. Virzienā uz aizmuguri atveriet (03/c) akumulatora vāku (03/2).

4.2.2 Divu AA bateriju ievietošana/izņemšana (04)

Divas tirdzniecībā pieejamās AA baterijas* nodrošina raidstaciju atmiņas barošanu, lai, izņemot akumulatoru B50 Li, saglabātos esošās raidstacijas.



NORĀDĪJUMS

Vienmēr ievietojiet tāda paša tipa un uzlādes stāvokļa baterijas. Vienlaicīgi ievietojot dažādas, kā arī vecas un jaunas baterijas, notiek priekšlaicīga izlāde.

Priekšnosacījumi:

- Ir atvērts akumulatora vāks (skatīt *Nodaļa 4.2.1 "Akumulatora vāka atvēršana (03)", lappuse 257*).
 - Ir izņemts akumulators (skatīt *Nodaļa 4.2.3 "Akumulatora B50 Li ievietošana/izņemšana (05/06)", lappuse 257*).
1. Ar skrūvgriezi* izskrūvējiet bateriju nodalījuma vāku (04/2) skrūvi (04/1).
 2. Noņemiet bateriju nodalījuma vāku.
 3. Ievietojiet baterijas nodalījumā divas AA baterijas (04/3) tā, lai plusa un mīnusa pols būtu ievietoti pareizi. Vai izņemiet abas AA baterijas no bateriju nodalījuma.
 4. Ievietojiet bateriju nodalījuma vāku un atkārtoti pieskrūvējiet.
 5. Ievietojiet akumulatoru (skatīt *Nodaļa 4.2.3 "Akumulatora B50 Li ievietošana/izņemšana (05/06)", lappuse 257*).
 6. Aizveriet akumulatora vāku (skatīt *Nodaļa 4.2.4 "Akumulatora vāka aizvēršana", lappuse 258*).

*: *neietilpst piegādes komplektācijā.*

4.2.3 Akumulatora B50 Li ievietošana/izņemšana (05/06)

Priekšnosacījums.

- Ir atvērts akumulatora vāks (skatīt *Nodaļa 4.2.1 "Akumulatora vāka atvēršana (03)", lappuse 257*).

Akumulatora ievietošana



NORĀDĪJUMS

Ja nevarat akumulatoru viegli ievietot akumulatora vadotnē, tas nav ievietots pareizi.

- Izņemiet akumulatoru un ievietojiet to atkārtoti.

1. Iebīdiet (05/a) akumulatoru (05/1) vadotnē, līdz atskan kniķšķis. LCD displejā parādās baterijas simbols.
2. Uzlādējiet akumulatoru, ja baterijas simbols norāda tukšu akumulatoru (skatīt *Nodaļa 11 "Palīdzība traucējumu gadījumā", lappuse 263*).

Akumulatora izņemšana

1. Nospiediet atbloķēšanas taustiņu (06/1) un izņemiet (06/a) akumulatoru (06/2) no akumulatora vadotnes.

4.2.4 Akumulatora vāka aizvēršana

1. Paceliet akumulatora vāku uz augšu, līdz tas piekļaujas akumulatora radio korpusam.
2. Cieši uzspiediet fiksācijas rokturi, līdz tas nofiksējas.

4.3 Ierīces lietošana ar barošanas bloku (07)

Akumulatora radio akumulatora un AA bateriju vietā varat lietot ar barošanas bloku.

1. Atveriet DC IN ligzdas (07/1) gumijas pārklājumu.
2. Ievietojiet (07/a) barošanas bloka spraudni (07/2) DC IN ligzdā.
3. Ievietojiet barošanas bloku (07/3) tīkla kontaktligzdā.

5 APKALPOŠANA

5.1 Ierīces ieslēgšana/izslēgšana (08)



NORĀDĪJUMS

Pēc iespējas nelietojiet akumulatora radio datora ekrāna vai citu ierīču tuvumā, kas varētu traucēt uztveršanu.

1. Atlieciet uz augšu antenu (08/1).
2. Nedaudz nospiediet ieslēgšanas/izslēgšanas taustiņu (08/2).

5.2 Radio klausīšanās

5.2.1 Raidstacijas izvēle un atskaņošana (09)



NORĀDĪJUMS

Lai nodrošinātu labu uztveršanas kvalitāti, atlieciet antenu uz augšu. Ja raidstacijas meklēšanas laikā uztveršanas kvalitāte ir slikta, raidstaciju saraksts var būt tukšs vai nepilnīgs.

Frekvenču joslas un raidstaciju izvēle

1. Nospiediet taustiņu **MODE** (09/1), lai LCD displejā tiktu parādīta vēlamā frekvenču josla – DAB vai FM (09/2).
 - Pirmo reizi izvēloties DAB režīmu, automātiski tiek sākota raidstaciju meklēšana.
 - Atkārtota raidstaciju meklēšanas sākšana: skatīt *Nodaļa 5.2.3 "Raidstaciju meklēšana (11)", lappuse 258.*
2. Pēc raidstaciju meklēšanas: Grieziet raidstaciju meklēšanas pagriežamo/nospiežamo taustiņu [Tune] (09/3) līdz brīdim, kamēr tiek parādīta vēlamā raidstacija.

Raidstacijas atskaņošana

1. Nospiediet raidstaciju meklēšanas pagriežamo/nospiežamo taustiņu [Tune] (09/3), lai atskaņotu attēloto raidstaciju.
2. Vai: Pēc pagriešanas atlaidiet raidstaciju meklēšanas pagriežamo/nospiežamo taustiņu [Tune]. Pēc apm. 5 sekundēm akumulatora radio automātiski sāk attēlotās raidstacijas atskaņošanu.

5.2.2 Skaļuma iestatīšana (10)

1. Grieziet skaļuma pagriežamo taustiņu [Volume] (10/1), līdz ir sasniegts vēlamais skaļums:
 - Griešana pulksteņrādītāja kustības virzienā: skaļuma palielināšana.
 - Griešana pretēji pulksteņa rādītāju virzienam: skaļuma samazināšana.

5.2.3 Raidstaciju meklēšana (11)

Ja pēc pēdējās raidstaciju meklēšanas esat atradis citu vietu, veiciet atkārtotu raidstaciju meklēšanu. Šādi akumulatora radio raidstaciju sarakstā tiek saglabātas šajā vietā pieejamās raidstacijas.

Raidstaciju meklēšanas sākšana

1. Nospiediet taustiņu **SCAN/SET** (11/1).
 - LCD displejā tiek parādīts: *Scanning...*
 - Pēc raidstaciju meklēšanas pabeigšanas, tiek atskaņota pirmā atrastā raidstacija.

Citu raidstaciju meklēšana un atskaņošana

1. Grieziet raidstaciju meklēšanas pagriežamo/nospiežamo taustiņu [Tune] (11/2) līdz brīdim, kamēr tiek parādīta vēlamā raidstacija.
2. Nospiediet raidstaciju meklēšanas pagriežamo/nospiežamo taustiņu [Tune] (11/2), lai atskaņotu attēloto raidstaciju.
3. Vai: Pēc pagriešanas atlaidiet raidstaciju meklēšanas pagriežamo/nospiežamo taustiņu [Tune]. Pēc apm. 5 sekundēm akumulatora radio automātiski sāk attēlotās raidstacijas atskaņošanu.

5.2.4 Raidstacijas saglabāšana un atskaņošana (12)

Katram no pieciem raidstaciju saglabāšanas izvēles taustiņiem varat saglabāt vienu raidstaciju, lai to varētu izvēlēties ātrāk.

Priekšnosacījumi:

- Akumulatora radio ir ieslēgts.
- Tiek atskaņota raidstacija.

Pašreizējās raidstacijas saglabāšana

1. Nospiediet vienu no pieciem raidstaciju saglabāšanas izvēles taustiņiem (12/1) un turiet nospiestu apm. 3 sekundes. Raidstacija tiek saglabāta nospiešajam taustiņam.

Saglabātas raidstacijas atskaņošana

1. Nospiediet raidstaciju saglabāšanas izvēles taustiņu, kurā ir saglabāta raidstacija. Displejā tiek parādīts nospiešam raidstaciju saglabāšanas izvēles taustiņa skaitlis (12/2).

5.3 Komforta funkcijas

5.3.1 Pulksteņa laika iestatīšana (13)

1. Aptuveni 3 sekundes turiet nospiešu taustiņu `SCAN/SET` (13/1).
 - LCD displejā tiek parādīts pulksteņa laiks. Mirgo stundu rādījums (13/2).
2. Grieziet skaļuma pagriežamo taustiņu `[VOLUME]` (13/3), lai iestatītu stundu rādījumu.
3. Atkārtoti nospiediet taustiņu `SCAN/SET`.
 - Mirgo minūšu rādījums (13/4).
4. Grieziet skaļuma pagriežamo taustiņu `[VOLUME]`, lai iestatītu minūšu rādījumu.
5. Nospiediet taustiņu `SCAN/SET`, lai pabeigtu procesu.

5.3.2 Signāla ieslēgšana/izslēgšana (14)

Jūsu izvēlētajā laikā atskan signāls.

Signāla laika iestatīšana

1. Aptuveni 3 sekundes turiet nospiešu modinātāja taustiņu (14/1).
 - LCD displejā tiek parādīts signāla laiks. Mirgo stundu rādījums (14/2).
2. Grieziet skaļuma pagriežamo taustiņu `[VOLUME]` (14/3), lai iestatītu stundu rādījumu.
3. Atkārtoti nospiediet modinātāja taustiņu.
 - Mirgo minūšu rādījums (14/4).
4. Grieziet skaļuma pagriežamo taustiņu `[VOLUME]`, lai iestatītu minūšu rādījumu.
5. Nospiediet modinātāja taustiņu, lai pabeigtu procesu.

Signāla ieslēgšana

1. Nospiediet modinātāja taustiņu (14/1).
 - LCD displejā tiek parādīts modinātāja simbols (14/5) un iestatītais signāla laiks (14/6).
 - Iestatītajā laikā atskan signāls.

Signāla izslēgšana

1. Atkārtoti nospiediet modinātāja taustiņu (14/1).

5.3.3 Radio modinātāja ieslēgšana/izslēgšana (15)

Jūsu iestatītajā laikā automātiski tiek ieslēgts radio un atskaņota raidstacija.

Radio modinātāja sākuma laika iestatīšana

1. Aptuveni 3 sekundes turiet nospiešu radio modinātāja taustiņu (15/1).
 - LCD displejā tiek parādīts sākuma laiks. Mirgo stundu rādījums (15/2).
2. Grieziet skaļuma pagriežamo taustiņu `[VOLUME]` (15/3), lai iestatītu stundu rādījumu.
3. Atkārtoti nospiediet radio modinātāja taustiņu.
 - Mirgo minūšu rādījums (15/4).
4. Grieziet skaļuma pagriežamo taustiņu `[VOLUME]`, lai iestatītu minūšu rādījumu.
5. Nospiediet radio modinātāja taustiņu, lai pabeigtu procesu.

Raidstacija iestatīšana

1. Frekvenču joslas un raidstaciju izvēle: skatīt *Nodaļa 5.2.1 "Raidstacijas izvēle un atskaņošana (09)", lappuse 258.*

Radio modinātāja ieslēgšana

1. Nospiediet radio modinātāja taustiņu (15/1).
 - LCD displejā tiek parādīts radio modinātāja simbols (15/5) un iestatītais sākuma laiks (15/6).
 - Iestatītajā laikā ieslēdzas akumulatora radio.

Radio modinātāja izslēgšana

1. Atkārtoti nospiediet radio modinātāja taustiņu (15/1).

5.3.4 Sleep funkcijas iestatīšana (16)

Ar Sleep funkciju varat iestatīt, pēc kāda laika akumulatora radio automātiski izslēdzas.

1. Ieslēdziet akumulatora radio (skatīt *Nodaļa 5.1 "Ierīces ieslēgšana/izslēgšana (08)", lappuse 258.*)
2. Turiet nospiešu ieslēgšanas/izslēgšanas taustiņu (16/1).
 - Atskan īss apstiprinājuma signāls un LCD displejā pēc kārtas tiek parādīti iespējamie darbības laiki (16/2) "02:00, 01:30, 01:00, 00:45, 00:30, 00:15".

3. Atveroties vēlamajam darbības laikam, atļaidiet izslēgšanas/ieslēgšanas taustiņu.

- Tiek rādīts atlikušais darbības laiks (16/3) līdz radio izslēgšanai. Rādījums veic atpakaļskaitīšanu.

5.4 Ārējo ierīču pieslēgšana

Akumulatora radio varat pieslēgt ārējas ierīces, lai atskaņotu mūziku, piem., viedtālruni, MP3 atskaņotāju, CD atskaņotāju. Akumulatora radio ir pieejamas vairākas pieslēgumu iespējas.



NORĀDĪJUMS

Pieslēguma kabelis nav iekļauts piegādes komplektā.



NORĀDĪJUMS

Ņemiet norādes vērā ārējās ierīces lietošanas instrukcijā.

5.4.1 Ārējas ierīces pieslēgšana priekšpusē (17)

1. Atveriet AUX IN 1 ligzdas (17/1) gumijas pārklājumu.
2. Ievietojiet (17/a) AUX kabeļa spraudni (17/2) AUX IN 1 ligzdā.
 - LCD displejs rāda: AUX1.
3. Ar skaļuma pagriežamo taustiņu [Volume] (17/3) iestatiet skaļumu.

5.4.2 Ārējas ierīces pieslēgšana aizmugurē (01, 18)

1. Atveriet akumulatora nodalījumu (skatīt *Nodaļa 4.2.1 "Akumulatora vāka atvēršana (03)", lappuse 257*).
2. Ievietojiet (18/a) AUX kabeļa spraudni (18/1) AUX IN 2 (18/2) ligzdā.
 - LCD displejs rāda: AUX2.
3. Ar skaļuma pagriežamo taustiņu [Volume] iestatiet skaļumu.
4. Ievietojiet pieslēgto ierīci, piem., viedtālruni iebīdāmajā novietnē (01/10), lai to uzglabātu.
5. Aizveriet akumulatora vāku (skatīt *Nodaļa 4.2.4 "Akumulatora vāka aizvēršana", lappuse 258*).

5.4.3 Viedtālruņa uzlāde, izmantojot USB (01, 19)

Izmantojot USB strāvas pieslēgumu, varat veikt viedtālruņa akumulatora uzlādi. USB strāvas pieslēgums nodrošina 5 V līdzstrāvas.

1. Atveriet akumulatora nodalījumu (skatīt *Nodaļa 4.2.1 "Akumulatora vāka atvēršana (03)", lappuse 257*).
2. Savienojiet USB kabeli (19/1) ar viedtālruni (19/2).
3. Ievietojiet USB kabeļa spraudni (19/3) USB ligzdā OUT 5V1A (19/a).
4. Ievietojiet viedtālruni iebīdāmajā novietnē (01/10), lai to uzglabātu.
5. Aizveriet akumulatora vāku (skatīt *Nodaļa 4.2.4 "Akumulatora vāka aizvēršana", lappuse 258*).

5.4.4 Bluetooth savienojuma izveide (20)



NORĀDĪJUMS

Bluetooth sistēmas savienojuma kvalitāte ir atkarīga no savienojamās ierīces. Netiek garantēta savietojamība ar visiem ierīču tipiem.

Lai nodrošinātu labu savienojumu, attālumam starp ierīci un akumulatora radio nedrīkst būt lielāks nekā 5 m. Starp ierīcēm nedrīkst atrasties šķēršļi.

1. Vēlamajā ierīcē aktivizējiet Bluetooth.
2. Pārvietojiet ierīci akumulatora radio tuvumā.
3. Ieslēdziet akumulatora radio (skatīt *Nodaļa 5.1 "Ierīces ieslēgšana/izslēgšana (08)", lappuse 258*).
4. Nospiediet akumulatora radio Bluetooth taustiņu (20/1), lai ieslēgtu Bluetooth režīmu.
 - LCD displejā tiek parādīts Bluetooth simbols (20/2). LCD displejā mirgo: BLUE-TOOTH.
5. Savā Bluetooth ierīcē atlasiet izvēlnes punktu: TDR18-radio.
 - Atskan apstiprinājuma signāls. Ierīces ir savstarpēji savienotas.
6. Ar skaļuma pagriežamo taustiņu [Volume] (17/3) iestatiet skaļumu.
7. Grieziet raidstaciju meklēšanas pagriežamo/nospiežamo taustiņu [Tune] (17/4) līdz brīdim, kamēr tiek parādīts vēlamais skaņdarbs.

6 TEHNISKĀ APKOPE UN TĪRĪŠANA



BRĪDINĀJUMS!

Traumu gūšanas risks, ko rada strāvas trieciens un ugunsgrēks!

Ierīces iekšpusē iekļūstot šķidrums, iespējams strāvas trieciens un ugunsgrēks.

- Pirms tīrīšanas vai apkopes atvienojiet ierīci no strāvas avota.
 - Pirms ierīces tīrīšanas izņemiet akumulatoru.
 - Nelietojiet ūdeni, lai veiktu ierīces tīrīšanu.
- Nelietojiet ķīmiskas vielas, jo iespējami plastmasas daļu bojājumi.
 - Maigi berzējot, ar mīkstu un mitru drānu notīriet akumulatora radio ārpusi.
 - Mēs iesakām tīrīšanu veikt regulāri, lai no ierīces notīrītu putekļus un netīrumus.

7 TRANSPORTĒŠANA



NORĀDĪJUMS

Akumulatora/akumulatoru nominālā enerģija ir mazāka nekā 100 Wh. Tādēļ ievērojiet turpmākās pārvadāšanas norādes!

Uz komplektā iekļauto lītiņa-jonu akumulatoru attiecas bīstamo ierīču tiesību akti, bet to atļauts transportēt, ievērojot atvieglotus noteikumus:

- Privātais lietotājs drīkst nebojātu akumulatoru pārvadāt pa koplietošanas ceļiem bez papildu darbībām, ja tas ir iepakots atbilstoši mazumtirdzniecības noteikumiem un transportēšana tiek veikta privātos nolūkos. Ievērojiet atsevišķi nosūtīto akumulatoru svāra maksimālās robežas:
 - maks. 30 kg kopējais pakas svārs transportējot pa ceļu, dzelzceļu un ūdeni;
 - nav maksimālā svāra ierobežojuma, transportējot ar lidmašīnu, bet atļauts maks. 2 gab. katrā iepakojumā.
- Ja jums ir aizdomas, ka akumulators ir bojāts (piem., nokrītot ierīcei), transportēšana ir aizliegta.
- Profesionāli lietotāji, kuri transportēšanu veic kopā ar savu galveno nodarbošanos (piem., piegādājot uz un no celtniecības objektiem vai demonstrācijām), arī var ievērot šos atvieglojumus.

Abos iepriekš minētajos gadījumos obligāti jāveic darbības, lai novērstu satūra izplūšanu. Citos gadījumos obligāti ievērojiet bīstamo ierīču tiesību aktu noteikumus! Neievērošanas gadījumā nosūtītājam un, iespējams, arī pārvadātājam draud būtiski sodi.

Papildu norādījumi par pārvadāšanu un nosūtīšanu

- Transportējiet vai nosūtiet lītiņa jonu akumulatorus tikai nebojātā stāvoklī!
- Nodrošiniet ierīci tā, lai transportēšanas laikā tiktu novērsta nejausa ekspluatācijas sākšana.
- Nodrošiniet ierīci ar izturīgu ārējo iepakojumu (pārvadāšanas kasti). Pēc iespējas izmantojiet tikai oriģinālo ražotāja iepakojumu.
- Transportēšanas vai nosūtīšanas laikā (piem., ar kurjeru vai transportēšanas uzņēmumu) nodrošiniet pareizu sūtījuma marķējumu:
 - Ja, transportējot pa ceļu, dzelzceļu un ūdeni, ierīcei ir pievienots akumulators/akumulatori, uzstādiel uz iepakojuma brīdinājuma uzlīmi. Ja akumulators/akumulatori ir ievietoti vai iemontēti ierīcē, brīdinājuma uzlīme nav nepieciešama, jo ārējam iepakojumam/oriģinālajam iepakojumam jāatbilst noteiktiem noteikumiem.
 - Veicot transportēšanu ar lidmašīnu jebkurā gadījumā uz iepakojuma jābūt brīdinājuma uzlīmei. Ievērojiet svāra ierobežojumus ierīcei kopā ar akumulatoriem: maks. akumulatoru svārs katrā iepakojumā: 5 kg un maks. 2 gab. katrā iepakojumā, akumulators/akumulatori ir pievienoti ierīcei.
- Pajautājiet, vai transportēšana ar jūsu izvēlēto pakalpojumu sniedzēju ir iespējama un parādiel viņam savu sūtījumu.

Sūtījuma sagatavošanas procesā mēs iesakām piesaistīt bīstamo preču speciālistu. Ievērojiet arī iespējamās papildinošās nacionālās tiesiskās normas.

8 GLABĀŠANA

Pēc katras lietošanas rūpīgi notīriet ierīci. Uzglabājiet ierīci sausā, slēgtā un bērniem nepieejamā vietā.

Ja paredzētais pārtraukuma periods līdz nākamajai lietošanas reizei ir ilgāks par 30 dienām, veiciel turpmāk tekstā norādītās darbības.

- Rūpīgi iztīriet ierīci un novietojiet to sausā vietā.

8.1 Akumulatora un lādēšanas ierīces glabāšana



BĪSTAMI!

Sprādziena un ugunsgrēka risks!

Var iestāties cilvēku nāve vai cilvēki var gūt smagas traumas, ja akumulators eksplodēs, jo ticis uzglabāts atklātas liesmas vai karstuma avota priekšā.

- Glabājiet akumulatoru vēsā un sausā vietā, taču nekad atklātas liesmas vai karstuma avota priekšā.



NORĀDĪJUMS

Uzlādējot akumulatoru ar tas ir aizsargāts pret pārlādēšanu, jo lādētājs ir aprīkots ar automātisko uzlādes līmeņa identifikācijas funkciju, un tāpēc akumulators kādu laiku, taču ne ilgstoši, var palikt lādētājā.

- Glabājiet akumulatoru sausā vietā, kur tas nevar sasalt un glabāšanas temperatūra ir no 0 °C līdz 25 °C, un akumulatora uzlādes līmenis ir apm. 40 - 60 %.
- Īssavienojuma riska dēļ neglabājiet akumulatoru līdzās metāliskiem vai skābi saturošiem priekšmetiem.
- Pēc apm. 3 mēnešu ilga glabāšanas perioda uzlādējiet akumulatoru apm. 50 minūtes.

9 UTILIZĀCIJA

Norādes par Vācijas elektrisko un elektronisko ierīču likumu (ElektroG)



- Noliegtas elektriskās un elektroniskās ierīces aizliegts izmest sadzīves atkritumos, tās ir jānodod atsevišķā atkritumu savākšanas vai likvidēšanas vietā!
- Lietotās baterijas un akumulatori, kas nav uzstādīti ierīcē, pirms nodošanas jāizņem! To utilizāciju regulē Likums "Par baterijām".
- Elektrisko un elektronisko ierīču īpašnieku vai lietotāju pienākums ir pēc to nolietošanas šīs ierīces atgriezt.
- Gala lietotājs atbild par savu personīgo datu izdzēšanas no utilizējamās nolietotās ierīces!

Pārsvītrotā konteina simbols nozīmē, ka elektriskās un elektroniskās ierīces aizliegts izmest sadzīves atkritumos.

Elektriskās un elektroniskās ierīces šādās vietās iespējams nodot bez maksas:

- publiski-tiesiskās utilizācijas vai savākšanas vietās (piem., komunālajos uzņēmumos);
- Elektrisko ierīču pārdošanas vietās (fiziskās vai tiešsaistes), ja tirgotāja pienākums ir pieņemt šīs preces vai arī viņš to piedāvā brīvprātīgi.

Šie izteikumi attiecas tikai uz tām ierīcēm, kas tiek uzstādītas un pārdotas Eiropas Savienības dalībvalstīs un uz kurām attiecināmas Eiropas Direktīvas 2012/19/ES prasības. Valstīs, kas nav Eiropas Savienības sastāvā, var būt atšķirīgi noteikumi attiecībā uz nolietoto elektrisko un elektronisko ierīču utilizāciju.

Norādījumi par likumu „Par baterijām” (BattG)



- Noliegtās baterijas un akumulatorus aizliegts izmest sadzīves atkritumos, tos ir jānodod atsevišķā atkritumu savākšanas vai likvidēšanas vietā!
- Lai droši izņemtu baterijas vai akumulatorus no elektriskās ierīces un noskaidrotu informāciju par to tipu vai ķīmisko sistēmu, lūdzam ievērot turpmāk sniegtos datus lietošanas vai montāžas instrukcijā.
- Bateriju un akumulatoru īpašnieku vai lietotāju pienākums ir pēc to nolietošanas šīs ierīces atgriezt. Atgriešana ir ierobežota līdz mājāsaimniecībai atbilstošam daudzumam.

Lietotās baterijās var būt kaitīgas vielas vai smagie metāli, kas var radīt kaitējumu videi un veselības problēmas. Lietoto bateriju pārstrāde un tajās esošo resursu izmantošana sniedz būtisku lomu abos iepriekš minētajos gadījumos.

Pārsvītrotā konteina simbols nozīmē, ka baterijas un akumulatorus aizliegts izmest sadzīves atkritumos.

Ja zem konteina papildus ir doti simboli Hg, Cd vai Pb, tas nozīmē, ka:

- Hg: baterijā ir vairāk nekā 0,0005 % dzīvsudraba
 - Cd: baterijā ir vairāk nekā 0,002 % kadmija
 - Pb: baterijā ir vairāk nekā 0,004 % svina
- Baterijas un akumulatorus šādās vietās iespējams nodot bez maksas:
- publiski-tiesiskās utilizācijas vai savākšanas vietās (piem., komunālajos uzņēmumos);
 - bateriju un akumulatoru pārdošanas vietās;
 - ierīču nolietoto bateriju vienotās sistēmas atpakaļpieņemšanas vietās;

- ražotāja atpakaļpieņemšanas vietās (ja tas nav vienotās atpakaļpieņemšanas sistēmas dalībnieks).

Šie izteikumi attiecas tikai uz tiem akumulatoriem un baterijām, kas tiek uzstādītas un pārdotas Eiropas Savienības dalībvalstīs un uz kurām attiecināmas Eiropas Direktīvas 2006/66/EK prasības. Valstīs, kas atrodas ārpus Eiropas Savienības, var būt atšķirīgi noteikumi attiecībā uz nolietoto akumulatoru un bateriju utilizāciju.

10 KLIENTU APKALPOŠANAS DIENESTS/SERVISS

Jautājumu gadījumā par garantiju, remontu vai rezerves daļām sazinieties ar tuvāko AL-KO servisa centru.

Informāciju par tiem meklējiet šādā vietnē:
www.al-ko.com/service-contacts

11 PALĪDZĪBA TRAUČĒJUMU GADĪJUMĀ

Problēma	Iemesls	Novēršana
Radio nedarbojas.	Nav akumulatora vai tas uzstādīts nepareizi.	Uzstādi pareizi akumulatoru.
	Akumulators ir izlādējies.	Uzlādējiet akumulatoru.
	Rezerves baterijas ir tukšas.	Ievietojiet jaunas rezerves baterijas.
	Slēdzis ir bojāts.	Apmeklējiet AL-KO servisa centru.
Akumulatora jauda samazinās.	Akumulators ir izlādējies.	Uzlādējiet akumulatoru.
Radio izslēdzas mūzikas atskaņošanas laikā.	Akumulators ir izlādējies.	Uzlādējiet akumulatoru.
	Akumulatora darbmūžs ir beidzies.	Nomainiet akumulatoru. Lietojiet tikai oriģinālās ražotāja daļas.
Akumulatora neuzlādējas.	Akumulatora kontakti ir kļuvuši netīri.	■ Apmeklējiet AL-KO servisa centru.
	Akumulators vai lādētājs ir bojāts.	■ Pasūtiet rezerves daļas atbilstoši rezerves daļu diagrammai.
	Akumulators ir pārāk karsts.	■ Ļaujiet akumulatoram atdzist.



NORĀDĪJUMS

Ja rodas bojājumi, kas nav minēti šajā tabulā, vai bojājumi, kurus nevar novērst, lūdzam sazināties ar mūsu servisa centru.

12 GARANTIJA

Iespējamos materiāla vai ražošanas brāķus iekārtā mēs novērsīsim atbilstoši likumā noteiktajam noilguma termiņam attiecībā uz garantijas prasībām, paturot tiesības izvēlēties remontu vai jaunas preces piegādi. Noilguma termiņš tiek noteikts, vadoties pēc tās valsts spēkā esošās likumdošanas, kurā ierīce tika nopirkta.

Mūsu garantijas pakalpojumi ir spēkā tikai tad, ja: Garantija zaudē savu spēku, ja:

- ievērojot šo lietošanas instrukciju.
- ierīce tiek izmantota atbilstoši mērķim;
- tiek izmantotas oriģinālās rezerves daļas.
- tiek veikti patstāvīgi remontēšanas mēģinājumi;
- tiek veikta patvaļīga pārbūve;
- ierīce netiek lietota atbilstoši paredzētajam mērķim.

Garantija neattiecas uz:

- krāsas bojājumiem, kas radušies normāla nolietojuma rezultātā;
- dilstošajām detaļām, kas rezerves daļu kartē ir atzīmētas ar rāmīti .

Garantijas periods sākas no ierīces pirmreizējās pārdošanas pirmās dienas. Noteicošais ir datums uz pirkuma čeka. Lūdzam jūs ar šo garantijas deklarāciju un pirkuma čeku doties pie sava tirdzniecības pārstāvja vai uz tuvāko oficiālo klientu apkalpošanas centru. Šī deklarācija neskar pircēja likumā noteiktās garantijas prasības pret pārdevēju.

13 ORIĢINĀLĀS EK ATBILSTĪBAS DEKLARĀCIJAS TULKOJUMS

Ar šo mēs ar pilnu atbildību paziņojam, ka mūsu piegādātā produkta konstrukcija atbilst saskaņoto ES direktīvu prasībām, ES drošības standartiem un produkta specifiskiem standartiem.

Produkts

Akumulatora radio
Sērijas numurs
G4990012

Ražotājs

AL-KO Geräte GmbH
Ichenhauser Str. 14
D-89359 Kötz

Pilnvarotais pārstāvis par dokumentāciju

Andreas Hedrich
Ichenhauser Str. 14
D-89359 Kötz

Tips

WR 2000

ES direktīvas

2014/53/ES
2014/30/ES
2011/65/ES

Saskaņotie standarti

EN 55032
EN 55020
EN 61000-3-2
EN 61000-3-3
EN 62479
EN 300 328 V2.1.1
EN 301 489-17 V3.1.1
EN 60065:2014

Kötz, 19.07.2017.



Wolfgang Hergeth
Rīkotājdirektors

ПЕРЕВОД ОРИГИНАЛЬНОГО РУКОВОДСТВА ПО ЭКСПЛУАТАЦИИ**Оглавление**

1	Информация о руководстве по эксплуатации	267
1.1	Условные обозначения и сигнальные слова	267
2	Описание продукта	267
2.1	Использование по назначению	267
2.2	Примеры неправильного использования	267
2.3	Символы на устройстве	267
2.4	Символы на ЖК-дисплее	268
2.5	Комплект поставки	268
2.6	Обзор продукта (01, 02)	268
3	Указания по технике безопасности	269
3.1	Операторы	269
3.2	Использование инструмента с аккумуляторным радиоприемником	269
3.3	Безопасность устройства	269
3.4	Безопасность при работе с блоком питания	269
3.5	Инструкции по безопасности аккумулятора	269
3.6	Инструкции по безопасности зарядного устройства	270
3.7	Инструкции по технике безопасности для перезаряжаемых батареек	271
4	Ввод в эксплуатацию и вывод из эксплуатации	271
4.1	Зарядка аккумулятора	271
4.2	Вставка батареек типа AA и аккумулятора B50 Li	271
4.2.1	Открытие крышки отсека для аккумуляторов (03)	272
4.2.2	Вставка/удаление двух батареек типа AA (04)	272
4.2.3	Установка/удаление аккумулятора B50 Li (05/06)	272
4.2.4	Закрытие крышки отсека для аккумуляторов	272
4.3	Управление блоком питания (07)	272
5	Управление	272
5.1	Включение и выключение устройства (08)	272
5.2	Прослушивание радио	273
5.2.1	Выбор и воспроизведение станций (09)	273
5.2.2	Настройка уровня громкости (10)	273
5.2.3	Поиск станций (11)	273
5.2.4	Сохранение и воспроизведение станций (12)	273
5.3	Функции комфорта	273
5.3.1	Установка времени (13)	273
5.3.2	Включение/выключение сигнала тревоги (14)	274
5.3.3	Включение/выключение радиобудильника (15)	274
5.3.4	Установка функции сна (16)	274
5.4	Подключение внешних устройств	274
5.4.1	Подключение внешнего устройства к передней панели (17)	275
5.4.2	Подключение внешнего устройства к задней панели (01, 18)	275

5.4.3	Зарядка смартфона через USB (01, 19)	275
5.4.4	Подключение к Bluetooth (20)	275
6	Техобслуживание и уход	275
7	Транспортировка	276
8	Хранение	276
8.1	Хранение аккумулятора и зарядного устройства	277
9	Утилизация	277
10	Сервисное обслуживание	278
11	Устранение неисправностей	278
12	Гарантия	279
13	Оригинальное заявление о соответствии стандартам ЕС	279

1 ИНФОРМАЦИЯ О РУКОВОДСТВЕ ПО ЭКСПЛУАТАЦИИ

- Немецкая версия содержит оригинальное руководство по эксплуатации. Все остальные языковые версии — это переводы оригинального руководства по эксплуатации.
- Обязательно прочитайте данное руководство по эксплуатации перед вводом в эксплуатацию. Это необходимо для безопасной и безотказной работы.
- Всегда держите это руководство по эксплуатации под рукой, чтобы прочитать его, если вам потребуется информация об устройстве.
- Передавайте устройство другим лицам только вместе с этим руководством по эксплуатации.
- Прочтите и соблюдайте указания по технике безопасности и предупреждения, приведенные в данном руководстве по эксплуатации.

1.1 Основные обозначения и сигнальные слова



ОПАСНОСТЬ!

Указывает на опасную ситуацию, которая, если ее не избежать, приводит к смерти или серьезным травмам.



ПРЕДУПРЕЖДЕНИЕ!

Указывает на потенциально опасную ситуацию, которая, если ее не избежать, может привести к смерти или серьезным травмам.



ОСТОРОЖНО!

Указывает на потенциально опасную ситуацию, которая, если ее не избежать, может привести к травмам легкой и средней тяжести.

ВНИМАНИЕ!

Указывает на ситуацию, которая, если ее не избежать, может привести к имущественному ущербу.



ПРИМЕЧАНИЕ

Специальные указания для облегчения понимания и эксплуатации.

2 ОПИСАНИЕ ПРОДУКТА

Прочный и износостойкий аккумуляторный радиоприемник WR 2000 предназначен для использования на строительных площадках, в саду, в гаражах, в любительских мастерских и т. д. Его можно использовать в помещении, защищенном от пыли и брызг воды.

2.1 Использование по назначению



Аккумуляторный радиоприемник предназначен для воспроизведения музыки в частной зоне.

Это устройство предназначено для частного использования. Любое другое использование или несанкционированные изменения и дополнения считаются использованием не по назначению и приводят к аннулированию гарантии, а также потери соответствия (знак CE) и отказ от какой-либо ответственности за ущерб, нанесенный пользователю или третьей стороне изготовителем.





2.2 Примеры неправильного использования

- Не пользуйтесь устройством при сильном дожде и вблизи водных поверхностей, таких как садовые пруды.
- Не пользуйтесь устройством вблизи сильных источников тепла, таких как тепловентиляторы.

2.3 Символы на устройстве

Символ	Значение
	Перед вводом в эксплуатацию прочтите руководство по эксплуатации!
	Двойная изоляция
	Предупреждение: удар электрическим током
	Предупреждение

2.4 Символы на ЖК-дисплее

Символ	Значение
	Символ батарейки: индикация состояния зарядки аккумулятора
	Символ перечеркнутой батарейки: аккумулятор разряжен.
	радиобудильник включен.
	функция Bluetooth включена.
	сигнал тревоги включен.

2.5 Комплект поставки



ПРИМЕЧАНИЕ

Аккумулятор и зарядное устройство не входят в комплект поставки и приобретаются отдельно.

- Аккумуляторный радиоприемник предназначен для использования с аккумулятором В50 Li (№ заказа: 113559).
- Для зарядки аккумулятора следует использовать зарядное устройство С30 Li (арт. № 113560) или ТС30 Li (арт. № 113561).



ПРИМЕЧАНИЕ

Дополнительную информацию можно найти в следующих руководствах по эксплуатации:

- "Литий-ионный аккумулятор В50 Li" (док. № 442228)
- "Зарядное устройство С30 Li / ТС30 Li для аккумулятора В50 Li" (док. № 442230)

ВНИМАНИЕ!

Опасность повреждения устройства и аккумулятора

Если устройство работает с неправильным аккумулятором, то устройство и аккумулятор могут быть повреждены.

- Устройство работает только с предназначенным для этого аккумулятором.

2.6 Обзор продукта (01, 02)

Компоненты (01)

Но-мер	компонента
1	Ручка
2	ЖК-дисплей
3	Панель управления
4	Гнездо DC IN для блока питания
5	Входное гнездо (AUX IN 1)
6	Динамик
7	Антенна
8	Кнопка разблокировки аккумулятора
9	Аккумулятор*
10	Гнездо для смартфона
11	Крышка отсека для аккумуляторов
12	Отсек для батареек типа AA
13	Порт USB
14	Входное гнездо (AUX IN 2)
15	Блок питания

*: не входит в комплект поставки

Панель управления (02)

Но-мер	компонента
1	Кнопки выбора 1-5 памяти станций
2	Кнопка MODE
3	Кнопка Bluetooth
4	Регулятор громкости Volume
5	Кнопка радиобудильника
6	Кнопка Вкл./Выкл. / Кнопка функции сна
7	Рычаг/кнопка поиска станций Tune
8	Кнопка будильника
9	Кнопка SCAN/SET

3 УКАЗАНИЯ ПО ТЕХНИКЕ БЕЗОПАСНОСТИ



ОПАСНОСТЬ!

Опасность для жизни и опасность тяжелых травм!

Незнание указаний по технике безопасности и инструкций по эксплуатации и может привести к серьезным травмам и даже смерти.

- Все указания по технике безопасности и инструкции по эксплуатации данного руководства, а также руководства по эксплуатации, о которых идет речь, должны соблюдаться до использования устройства.
- Сохраните все поставляемые документы для использования в будущем.

3.1 Операторы

- Лица, не ознакомленные с инструкцией по эксплуатации, не должны использовать устройство.

3.2 Использование инструмента с аккумуляторным радиоприемником

- Не ставьте аккумуляторный радиоприемник на неустойчивую и слишком высокую поверхность. Не вешайте аккумуляторный радиоприемник за ручку. Он может упасть. В результате могут возникнуть травмы и неисправности.
- Не садитесь и не вставляйте на аккумуляторный радиоприемник. В результате могут возникнуть травмы или неисправности.
- Не допускайте попадания посторонних предметов и влаги в аккумуляторный радиоприемник, когда крышка отсека для аккумуляторов открыта.
- Следите, чтобы устройство было сухим и чистым, без малейших следов масла или смазки. Всегда используйте чистую тряпку для очистки. Не используйте бензин или другие растворители.

3.3 Безопасность устройства

- Используйте устройство только при следующих условиях:
 - если оно не загрязнено;
 - если оно не повреждено;

- если все элементы управления работают.
- Не погружайте устройство в воду и не используйте его при сильном дожде.
- Не подвергайте устройство воздействию сильных источников тепла.
- Не эксплуатируйте устройство с изношенными или поврежденными деталями. Если устройство эксплуатируется с изношенными или поврежденными деталями, к производителю не могут быть заявлены гарантийные требования.
- Всегда заменяйте все неисправные детали на оригинальные запасные части от производителя. Не разбирайте устройство самостоятельно, обращайтесь в сервисную мастерскую.
- Эксплуатируйте устройство только с предусмотренными аккумуляторами и батарейками.

3.4 Безопасность при работе с блоком питания

- Перед работой с блоком питания: Убедитесь, что напряжение сети в сетевой розетке соответствует указанному. Любое другое напряжение сети может привести к возгоранию или удару электрическим током.
- Чтобы предотвратить возгорание или удар электрическим током, избегайте повреждения сетевого кабеля. Не тяните за сетевой кабель, не ставьте на него никакие предметы и не оставляйте его в исходном состоянии.
- Если устройство не используется, выньте штекер из розетки.

3.5 Инструкции по безопасности аккумулятора

В этом разделе перечислены все общие правила техники безопасности и предупреждения, которые должны соблюдаться при использовании аккумулятора. Прочитайте эти инструкции!

- Используйте только аккумуляторы, предназначенные для устройств компании AL-KO, которые работают от аккумулятора. Заряжайте аккумулятор только с помощью зарядного устройства AL-KO из комплекта.
- Перед использованием извлеките новый аккумулятор из оригинальной упаковки.

- Полностью зарядите аккумулятор перед первым использованием и всегда используйте указанное зарядное устройство. Всегда соблюдайте информацию относительно зарядки аккумулятора, которая содержится в данном руководстве по эксплуатации.
- Не используйте аккумулятор в пожаро- и взрывоопасной среде.
- Не подвергайте аккумулятор воздействию влаги и сырости при эксплуатации устройства.
- Защищайте аккумулятор от воздействия тепла, масла и огня во избежание его повреждения и утечки паров и жидкого электролита.
- Не разряжайте и не бросайте аккумулятор.
- Не используйте загрязненный или влажный аккумулятор. Перед использованием аккумулятора очистите его чистой сухой тряпкой и высушите.
- Держите заряженный аккумулятор, который не используется, вдали от металлических предметов (например, канцелярских скрепок, монет, ключей, гвоздей, шурупов) во избежание замыкания контактов. Короткое замыкание может привести к получению ожогов или пожару.
- Не открывайте, не разбирайте и не измельчайте аккумулятор. Это приведет к поражению электрическим током или короткому замыканию.
- Неправильное использование и повреждение аккумулятора может привести к утечке жидкости электролита. Проветрите помещение, а затем обратитесь к врачу. При контакте с жидкостью электролита тщательно помойтесь и тщательно промойте глаза. Затем обратитесь к врачу.
- Аккумулятор запрещается использовать посторонним лицам, а именно: если они находятся под наблюдением лица, ответственного за их безопасность, или прошли инструктаж по эксплуатации аккумулятора. Посторонние лица включают, например:
 - Лица (включая детей) с ограниченными физическими, сенсорными или умственными возможностями.
 - лица, которые не имеют опыта и (или) знаний об аккумуляторе.

- Дети должны находиться под присмотром, и им необходимо запретить играть с аккумулятором.
- Не оставляйте аккумулятор в зарядном устройстве на длительное время. Для длительного хранения необходимо извлечь аккумулятор из зарядного устройства.
- Извлекайте аккумулятор из устройства, если он не используется.
- Храните неиспользуемый аккумулятор в сухом закрытом месте. Беречь от воздействия жары и прямых солнечных лучей. Доступ неавторизованных лиц и детей к аккумулятору запрещен.

3.6 Инструкции по безопасности зарядного устройства

В этом разделе перечислены все общие правила техники безопасности и предупреждения, которые должны соблюдаться при использовании зарядного устройства. Прочитайте эти инструкции!

- Используйте устройство только по назначению, то есть, для зарядки указанных аккумуляторов. Вставляйте в зарядное устройство исключительно оригинальные аккумуляторы AL-KO.
- Перед каждым использованием проверяйте все устройство, в том числе, кабель питания и отсек для аккумулятора на предмет повреждений. Используйте только исправное устройство.
- Не используйте устройство в пожаро- и взрывоопасной среде.
- Используйте устройство исключительно в помещении и не подвергайте его воздействию дождя или влаги.
- Всегда помещайте зарядное устройство на хорошо проветриваемую и негорючую поверхность, поскольку оно нагревается во время зарядки. Освободите вентиляционные отверстия и не накрывайте устройство.
- Перед подключением зарядного устройства убедитесь в наличии напряжения сети, указанного в разделе «Технические характеристики».
- Подключайте шнур питания исключительно к зарядному устройству и используйте его по назначению. Не переносите зарядное устройство за шнур питания и не тяните за вилку, вынимая шнур питания из розетки.

- Защищайте шнур питания от тепла, масла и острых краев во избежание его повреждения.
- Не используйте загрязненное или влажное зарядное устройство. Перед использованием очистите и высушите устройство и аккумулятор.
- Не вскрывайте зарядное устройство и аккумулятор. Это приведет к поражению электрическим током или короткому замыканию.
- Чтобы работа электроинструмента была безопасной, ремонтировать устройство должен только квалифицированный специалист, используя оригинальные запчасти.
- Устройство запрещается использовать посторонним лицам, а именно: если они находятся под наблюдением лица, ответственного за их безопасность, или прошли инструктаж по эксплуатации устройства. Посторонние лица включают, например:
 - лица (включая детей) с ограниченными физическими, сенсорными или умственными возможностями
 - лица, которые не имеют опыта и (или) знаний об устройстве.
- Дети должны находиться под присмотром, и им необходимо запретить играть с устройством.
- Храните неиспользуемое устройство в сухом закрытом месте. Доступ неавторизованных лиц и детей к устройству запрещен.

3.7 Инструкции по технике безопасности для перезаряжаемых батареек



ПРЕДУПРЕЖДЕНИЕ!

Взрывоопасность!

Неперезаряжаемые батарейки могут взорваться во время зарядки и вызвать серьезные травмы.

- Никогда не заряжайте неперезаряжаемые батарейки!
- Аккуратно обращайтесь с батарейками. Неправильное обращение с батарейками может привести к разрыву и утечке жидкости электролита. Это может привести к пожарам, травмам и загрязнению окружающей среды.

- В случае утечки жидкости электролита из батарейки протрите отсек для батареек, чтобы предотвратить дальнейшее повреждение.
- Используйте только те аккумуляторы, которые предусмотрены для устройства.
- Не нагревайте или не разбирайте батарейки.
- Не бросайте батарейки в огонь или воду.
- Всегда вставляйте батарейки, соблюдая полярность клемм.
- Не вставляйте разряженные батарейки обратно в устройство.
- Всегда используйте батарейки того же типа.
- Вынимайте батарейки, если устройство не используется.

4 ВВОД В ЭКСПЛУАТАЦИЮ И ВЫВОД ИЗ ЭКСПЛУАТАЦИИ

4.1 Зарядка аккумулятора



ОСТОРОЖНО!

Пожароопасность при зарядке!

Нагрев зарядного устройства может привести к пожару, если его поставить на легко воспламеняющиеся поверхности и не обеспечить достаточную вентиляцию.

- Всегда используйте зарядное устройство на негорючей поверхности и в негорючей среде.
- При необходимости: Освободите вентиляционные отверстия.



ПРИМЕЧАНИЕ

Подробности см. в отдельных руководствах по эксплуатации к аккумулятору и зарядному устройству.



ПРИМЕЧАНИЕ

Аккумулятор не заряжен и его необходимо зарядить перед первым использованием.

4.2 Вставка батареек типа AA и аккумулятора B50 Li

Чтобы вставить батарейки типа AA и аккумуляторы, последовательно выполните следующие шаги.

4.2.1 Открытие крышки отсека для аккумуляторов (03)

1. Потяните вверх (03/a) фиксирующую ручку (03/1).
2. Сдвиньте вперед (03/b) фиксирующую ручку.
3. Откиньте вниз (03/c) крышку отсека для аккумуляторов (03/2).

4.2.2 Вставка/удаление двух батареек типа AA (04)

Две доступные в продаже батарейки типа AA* дают питание на память станций, так что станции сохраняются при удалении аккумулятора B50 Li.



ПРИМЕЧАНИЕ

Всегда используйте батарейки того же типа и с тем же уровнем заряда. Одновременное использование разных, а также старых и новых батареек, приводит к преждевременной разрядке.

Требования:

- Крышка отсека для аккумуляторов открыта (см. глава 4.2.1 "Открытие крышки отсека для аккумуляторов (03)", Стр. 272).
 - Аккумулятор удален (см. глава 4.2.3 "Установка/удаление аккумулятора B50 Li (05/06)", Стр. 272).
1. Прикрутите винт (04/1) крышки отсека для батареек (04/2) с помощью отвертки*.
 2. Снимите крышку отсека для батареек.
 3. Вставьте две батарейки типа AA (04/3) в отсек для батареек, соблюдая полярность клемм.
Или выньте батарейки типа AA из отсека для батареек.
 4. Установите крышку отсека для батареек и снова затяните ее.
 5. Вставьте аккумулятор (см. глава 4.2.3 "Установка/удаление аккумулятора B50 Li (05/06)", Стр. 272).
 6. Закройте крышку отсека для аккумуляторов (см. глава 4.2.4 "Закрытие крышки отсека для аккумуляторов", Стр. 272).

*: не входит в комплект поставки.

4.2.3 Установка/удаление аккумулятора B50 Li (05/06)

Условие:

- Крышка отсека для аккумуляторов открыта (см. глава 4.2.1 "Открытие крышки отсека для аккумуляторов (03)", Стр. 272).

Вставка аккумулятора



ПРИМЕЧАНИЕ

Если вы не можете легко вставить аккумулятор в направляющую аккумулятора, он не вставлен должным образом.

- Извлеките аккумулятор и вставьте его снова.

1. Перемещайте аккумулятор (05/1) в направляющую аккумулятора (05/a) до упора. На ЖК-дисплее появится символ батарейки.
2. Зарядите аккумулятор, если символ батарейки указывает на разряженный аккумулятор (см. глава 11 "Устранение неисправностей", Стр. 278).

Удаление аккумулятора

1. Нажмите кнопку разблокировки (06/1) и выньте (06/a) аккумулятор (06/2) из направляющей аккумулятора.

4.2.4 Закрытие крышки отсека для аккумуляторов

1. Откидывайте крышку отсека для аккумуляторов, пока она не будет находиться на корпусе аккумуляторного радиоприемника.
2. Плотно прижимайте фиксирующую ручку до упора.

4.3 Управление блоком питания (07)

Вы можете использовать аккумуляторный радиоприемник не только с аккумуляторами и батарейками типа AA, но и с блоком питания.

1. Закройте гнездо DC IN резиновой крышкой (07/1).
2. Вставьте (07/a) штекер питания (07/2) в гнездо DC IN.
3. Подключите блок питания (07/3) к сетевой розетке.

5 УПРАВЛЕНИЕ

5.1 Включение и выключение устройства (08)



ПРИМЕЧАНИЕ

Если возможно, не используйте аккумуляторный радиоприемник рядом с экраном компьютера или другими устройствами, которые могут препятствовать приему.

1. Поднимите антенну (08/1).
2. Кратковременно нажмите кнопку Вкл./Выкл. (08/2).

5.2 Прослушивание радио

5.2.1 Выбор и воспроизведение станций (09)



ПРИМЕЧАНИЕ

Для хорошего приема сложите антенну. Если при поиске станций плохой прием, список станций может быть пустым или неполным.

Выбор диапазона частоты и станций

1. Нажимайте кнопку **MODE** (09/1), пока на ЖК-дисплее не отобразится желаемый диапазон частот – **DAB** или **FM** (09/2).
 - При первом выборе режима **DAB** автоматически запускается поиск станций.
 - Снова запустите поиск станций: см. *глава 5.2.3 "Поиск станций (11)", Стр. 273.*
2. После поиска станций: Поворачивайте рычаг/кнопку поиска станций **[Tune]** (09/3), пока не отобразится нужная станция.

Воспроизведение станции

1. Нажмите рычаг/кнопку поиска станций **[Tune]** (09/3) для воспроизведения отображаемой станции.
2. Или: После поворота отпустите рычаг/кнопку поиска станций **[Tune]**. Через примерно 5 секунд аккумуляторный радиоприемник будет автоматически воспроизводить отображаемую станцию.

5.2.2 Настройка уровня громкости (10)

1. Поворачивайте регулятор громкости **[Volume]** (10/1) до достижения желаемого уровня громкости:
 - Поверните по часовой стрелке: увеличение уровня громкости.
 - Поверните против часовой стрелки: уменьшение уровня громкости.

5.2.3 Поиск станций (11)

Если вы изменили местоположение после последнего поиска станций, вы должны выполнить новый поиск станций. Это позволит сохранить станции, доступные в этом месте, в списке станций аккумуляторного радиоприемника.

Запуск поиска станций

1. Нажмите кнопку **SCAN/SET** (11/1).
 - На ЖК-дисплее отображается: Scanning....

- Как только поиск станций завершится, будет воспроизводиться первая найденная станция.

Поиск и воспроизведение других станций

1. Поворачивайте рычаг/кнопку поиска станций **[Tune]** (11/2), пока не отобразится нужная станция.
2. Нажмите рычаг/кнопку поиска станций **[Tune]** (11/2) для воспроизведения отображаемой станции.
3. Или: После поворота отпустите рычаг/кнопку поиска станций **[Tune]**. Через примерно 5 секунд аккумуляторный радиоприемник будет автоматически воспроизводить отображаемую станцию.

5.2.4 Сохранение и воспроизведение станций (12)

Можно сохранить станцию на каждой из пяти кнопок выбора памяти станций, чтобы ее можно было найти еще быстрее.

Требования:

- Аккумуляторный радиоприемник включен.
- Станция воспроизводится.

Сохранение текущей станции

1. Нажмите одну из пяти кнопок выбора памяти станций (12/1) и удерживайте примерно 3 секунд. Станция сохранится на нажатой кнопке.

Воспроизведение сохраненной станции

1. Нажмите на кнопку выбора памяти станции, на котором хранится станция. На дисплее отобразится номер (12/2) кнопки выбора памяти станций.

5.3 Функции комфорта

5.3.1 Установка времени (13)

1. Нажмите кнопку **SCAN/SET** (13/1) и удерживайте в течение 3 секунд.
 - На ЖК-дисплее отобразится время. Начнет мигать индикация часов (13/2).
2. Поверните регулятор громкости **[Volume]** (13/3) для установки индикации часов.
3. Нажмите кнопку **SCAN/SET** еще раз.
 - Начнет мигать индикация минут (13/4).
4. Поверните регулятор громкости **[Volume]**, чтобы установить индикацию минут.
5. Нажмите кнопку **SCAN/SET**, чтобы завершить операцию.

5.3.2 Включение/выключение сигнала тревоги (14)

Сигнал тревоги будет звучать во время установки.

Установка времени тревоги

1. Нажмите кнопку будильника (14/1) и удерживайте в течение 3 секунд.
 - На ЖК-дисплее отобразится время тревоги. Начнет мигать индикация часов (14/2).
2. Поверните регулятор громкости [Volume] (14/3) для установки индикации часов.
3. Нажмите кнопку будильника еще раз.
 - Начнет мигать индикация минут (14/4).
4. Поверните регулятор громкости [Volume], чтобы установить индикацию минут.
5. Нажмите кнопку будильника, чтобы завершить операцию.

Включение сигнала тревоги

1. Нажмите кнопку будильника (14/1).
 - На ЖК-дисплее отображается символ будильника (14/5) и установленное время тревоги (14/6).
 - Сигнал тревоги будет звучать в установленное время.

Отключение сигнала тревоги

1. Снова нажмите кнопку будильника (14/1).

5.3.3 Включение/выключение радиобудильника (15)

В указанное вами время радиоприемник включится автоматически, и будет воспроизводиться станция.

Установка времени включения радиобудильника

1. Нажмите кнопку радиобудильника (15/1) и удерживайте в течение 3 секунд.
 - На ЖК-дисплее отобразится время включения. Начнет мигать индикация часов (15/2).
2. Поверните регулятор громкости [Volume] (15/3) для установки индикации часов.
3. Нажмите кнопку радиобудильника еще раз.
 - Начнет мигать индикация минут (15/4).
4. Поверните регулятор громкости [Volume], чтобы установить индикацию минут.
5. Нажмите кнопку радиобудильника, чтобы завершить операцию.

Установка станции

1. Выбор диапазона частоты и станции: см. *глава 5.2.1 "Выбор и воспроизведение станций (09)", Стр. 273.*

Включение радиобудильника

1. Нажмите кнопку радиобудильника (15/1).
 - На ЖК-дисплее отображается символ радиобудильника (15/5) и установленное время включения (15/6).
 - Аккумуляторный радиоприемник включится в установленное время.

Выключение радиобудильника

1. Нажмите кнопку радиобудильника (15/1) еще раз.

5.3.4 Установка функции сна (16)

Функция сна позволяет установить время, по истечении которого аккумуляторный радиоприемник автоматически выключится.

1. Включите аккумуляторный радиоприемник (см. *глава 5.1 "Включение и выключение устройства (08)", Стр. 272.*)
2. Нажмите и удерживайте кнопку Вкл./Выкл. (16/1).
 - На ЖК-дисплее прозвучит короткий звуковой сигнал подтверждения и появятся возможные промежутки времени (16/2) «02:00, 01:30, 01:00, 00:45, 00:30, 00:15».
3. Когда появится желаемое время, отпустите кнопку Вкл./Выкл.
 - Будет отображаться время (16/3), которое осталось до выключения радиоприемника. Происходит обратный отсчет времени.

5.4 Подключение внешних устройств

Вы можете подключить внешние устройства к аккумуляторному радиоприемнику для воспроизведения музыки, такие как смартфон, MP3-плеер, проигрыватель компакт-дисков. Аккумуляторный радиоприемник предлагает несколько вариантов подключения.



ПРИМЕЧАНИЕ

Соединительные кабели не входят в комплект поставки.



ПРИМЕЧАНИЕ

Следуйте инструкциям, приведенным в руководстве по эксплуатации внешнего устройства.

5.4.1 Подключение внешнего устройства к передней панели (17)

1. Закройте гнездо AUX IN 1 резиновой крышкой (17/1).
2. Подключите (17/a) кабель AUX (17/2) к гнезду AUX IN 1.
 - На ЖК-дисплее отображается: AUX1.
3. Настройте уровень громкости с помощью регулятора громкости [Volume] (17/3).

5.4.2 Подключение внешнего устройства к задней панели (01, 18)

1. Откройте крышку отсека для аккумулятора (см. глава 4.2.1 "Открытие крышки отсека для аккумуляторов (03)", Стр. 272).
2. Подключите (18/a) кабель AUX (18/1) к гнезду AUX IN 2 (18/2).
 - На ЖК-дисплее отображается: AUX2.
3. Установите уровень громкости с помощью регулятора громкости [Volume].
4. Вставьте подключенное устройство, например смартфон, в гнездо (01/10) для хранения.
5. Закройте крышку отсека для аккумуляторов (см. глава 4.2.4 "Закрытие крышки отсека для аккумуляторов", Стр. 272).

5.4.3 Зарядка смартфона через USB (01, 19)

Разъем питания USB можно использовать для зарядки аккумулятора смартфона. Источник питания USB обеспечивает напряжение 5 В постоянного тока.

1. Откройте крышку отсека для аккумуляторов (см. глава 4.2.1 "Открытие крышки отсека для аккумуляторов (03)", Стр. 272).
2. Подключите USB-кабель (19/1) к смартфону (19/2).
3. Вставьте (19/a) штекер (19/3) USB-кабеля в гнездо USB OUT с напряжением 5 В, 1 А.
4. Вставьте смартфон в гнездо (01/10) для хранения.
5. Закройте крышку отсека для аккумуляторов (см. глава 4.2.4 "Закрытие крышки отсека для аккумуляторов", Стр. 272).

5.4.4 Подключение к Bluetooth (20)



ПРИМЕЧАНИЕ

Качество соединения в системе Bluetooth зависит от подключенного устройства. Совместимость со всеми типами устройств не гарантируется. Для хорошего соединения расстояние между устройством и аккумуляторным радиоприемником не должно превышать 5 м. Между устройствами не должно быть никаких препятствий.

1. Включите функцию Bluetooth на нужном устройстве.
2. Принесите устройство близко к аккумуляторному радиоприемнику.
3. Включите аккумуляторный радиоприемник (см. глава 5.1 "Включение и выключение устройства (08)", Стр. 272).
4. Нажмите кнопку Bluetooth (20/1) на аккумуляторном радиоприемнике, чтобы включить режим Bluetooth.
 - На ЖК-дисплее появится символ Bluetooth (20/2). На ЖК-дисплее мигает: BLUETOOTH.
5. Выберите пункт меню на устройстве Bluetooth: TDR18-radio.
 - Прозвучит звуковое подтверждение. Устройства подключены друг к другу.
6. Настройте уровень громкости с помощью регулятора громкости [Volume] (17/3).
7. Поворачивайте рычаг/кнопку поиска станций [Tune] (17/4), пока не зазвучит нужное музыкальное произведение.

6 ТЕХОБСЛУЖИВАНИЕ И УХОД



ПРЕДУПРЕЖДЕНИЕ!

Опасность травмирования в результате удара электрическим током и ожогов!

Проникновения жидкости внутрь устройства может привести к удару электрическим током и ожогу.

- Перед очисткой или обслуживанием прибора отключайте блок питания.
- Перед очисткой устройства удалите аккумулятор.
- Не используйте воду для очистки устройства.

- Не используйте химические агенты, поскольку пластмассовые детали могут быть повреждены.
- Очистите аккумуляторный радиоприемник снаружи, аккуратно потирая его мягкой и слегка влажной тряпкой.
- Мы рекомендуем обычную очистку для удаления пыли и грязи из устройства.

7 ТРАНСПОРТИРОВКА



ПРИМЕЧАНИЕ

Номинальная мощность аккумулятора составляет менее 100 Вт · ч. Поэтому обратите внимание на следующие инструкции относительно транспортировки!

Литий-ионный аккумулятор подлежит закону про перевозку опасных грузов, но может быть транспортирован в упрощенных условиях:

- Частные пользователи могут транспортировать неповрежденный аккумулятор без каких-либо дополнительных требований дорожным транспортом исключительно в упаковке для розничной продажи для личных целей. Необходимо соблюдать ограничения по весу для отдельно отправляемых аккумуляторов:
 - общий вес максимум 30 кг на упаковку при транспортировке автомобильным, железнодорожным и морским транспортом
 - нет ограничений по весу для воздушного транспорта, но максимум 2 штуки на упаковку
- Если аккумулятор предположительно поврежден (например, из-за устройства), перевозка запрещена.
- Коммерческие пользователи, которые выполняют перевозки в связи со своей основной деятельностью (например, поставки на строительные площадки или места погрузки и из них), могут также воспользоваться данным упрощением.

В обоих вышеуказанных случаях принудительные меры должны быть приняты, чтобы предотвратить утечку содержимого. В других случаях правила об опасных грузах должны строго соблюдаться! Несоблюдение грозит отправителю и, возможно, перевозчику суровым наказанием.

Прочие указания о транспортировке и отправке

- Транспортируйте или отправляйте литий-ионный аккумулятор только в неповрежденном состоянии!
- Закрепите устройство так, чтобы предотвратить непреднамеренный ввод в эксплуатацию во время транспортировки.
- Поместите устройство в твердую внешнюю упаковку (коробку). В максимально возможной степени используйте оригинальную упаковку изготовителя.
- Проверяйте правильность маркировки и документации об отправке во время транспортировки и отправки (например, курьерской или экспедиторской службой):
 - При транспортировке на автомобильном, железнодорожном и морском транспорте на упаковке должны быть приложены предупредительные наклейки, когда аккумуляторы были вставлены в устройство. Если аккумуляторы были вставлены или встроены в устройство, то не требуется никакой предупредительной наклейки, поскольку внешняя/оригинальная упаковка должны уже соответствовать определенным правилам.
 - В случае воздушного транспорта на упаковку должна быть прикреплена предупредительная наклейка. Необходимо соблюдать ограничения по весу для аккумуляторов, поставляемых вместе с устройством: максимум 5 кг веса аккумулятора на упаковку и максимум 2 штуки на упаковку, если аккумуляторы прикреплены к устройству.
- Узнайте у поставщика услуг, возможна ли транспортировка, и покажите свою посылку.

Рекомендуем обратиться к специалисту по опасным грузам для подготовки к отправке. Также соблюдайте применимые национальные предписания.

8 ХРАНЕНИЕ

Тщательно очищайте устройство после каждого использования. Храните устройство в сухом, запираемом месте, недоступном для детей.

При перерывах в использовании, длящихся более 30 дней, необходимо выполнить следующие действия:

- Тщательно очистить устройство, хранить в сухом помещении.

8.1 Хранение аккумулятора и зарядного устройства



ОПАСНОСТЬ!

Взрыво- и пожароопасность!

Взрыв аккумулятора приведет к смерти или серьезным травмам в результате хранения вблизи открытого пламени или источников тепла.

- Храните аккумулятор в прохладном и сухом месте, как можно дальше от открытого пламени или источников тепла.



ПРИМЕЧАНИЕ

Благодаря автоматическому распознаванию уровня заряда во время зарядки аккумулятор защищен от перегрузки и, таким образом, может оставаться в зарядном устройстве в течение определенного времени, но не постоянно.

- Аккумулятор следует хранить в сухом и защищенном от воздействия минусовых температур помещении при температуре от 0 до 25 °С. Во время хранения аккумулятор должен быть заряжен на 40 – 60 %.
- Во избежание короткого замыкания аккумуляторы не следует хранить вблизи металлических или кислотосодержащих предметов.
- После 3-месячного хранения аккумулятор заряжается примерно 50 минут.

9 УТИЛИЗАЦИЯ

Указания по закону об электрическом и электронном оборудовании



- Электрическое и электронное оборудование не относится к бытовому мусору. Его необходимо собирать и утилизировать отдельно!
- Использованные батарейки или аккумуляторы следует вынимать из старого устройства перед сдачей! Их утилизация регулируется законом о батареях.
- Владельцы или пользователи электрического и электронного оборудования обязаны вернуть устройство после использования согласно закону.
- Конечный пользователь несет ответственность за удаление своих личных данных с

использованного оборудования, которое подлежит утилизации!

Символ перечеркнутого мусорного контейнера означает, что электрическое и электронное оборудование нельзя утилизировать вместе с бытовыми отходами.

Электрическое и электронное оборудование можно бесплатно сдать в следующих местах:

- Государственная служба по утилизации или пункт сбора (например, муниципальные склады)
- Магазины электрооборудования (стационарные и интернет-магазины), при условии, что продавцы обязаны принимать оборудование или предлагать возврат на добровольной основе.

Эти заявления действительны только для устройств, установленных и проданных в странах Европейского Союза, в соответствии с Директивой ЕС 2012/19/ЕС. В странах за пределами Европейского Союза могут действовать другие правила, касающиеся утилизации электрических и электронных устройств.

Указания согласно закону о батарейках



- Использованные батарейки и аккумуляторы не относятся к бытовому мусору. Его необходимо собирать и утилизировать отдельно!
- Чтобы безопасно вынуть батарейки или аккумуляторы из электрического устройства, а также получить информацию о их типе или химической системе, см. дополнительную информацию в руководстве по эксплуатации или установке.
- Владельцы или пользователи батареек или аккумуляторов обязаны вернуть устройство после использования согласно закону. Возврат ограничивается допустимым количеством приобретенных или утилизированных товаров для домашнего хозяйства.

Использованные батареи могут содержать вредные вещества или тяжелые металлы, которые могут нанести вред окружающей среде и ущерб здоровью. Повторная переработка использованных батареек и использование ресурсов, содержащихся в них, способствует защите этих двух важных активов.

Символ перечеркнутого мусорного контейнера означает, что батарейки и аккумуляторы нельзя утилизировать вместе с бытовыми отходами.

Кроме того, под символом мусорного контейнера нанесены символы Hg, Cd или Pb. Это выглядит следующим образом:

- Hg: батарея содержит более 0,0005 % ртути
- Cd: батарея содержит более 0,002 % кадмия
- Pb: батарея содержит более 0,004 % свинца

Аккумуляторы и батарейки можно бесплатно сдать в следующих местах:

- Государственная служба по утилизации или пункт сбора (например, муниципальные склады)
- Магазины батареек и аккумуляторов
- Пункты приема общей системы возврата использованных батареек устройств

- Пункты приема изготовителя (если он не является членом объединенной системы возврата)

Эти заявления действительны только для аккумуляторов и батарей, которые продаются в странах Европейского Союза и соответствуют Директиве 2006/66/ЕС. В странах за пределами Европейского Союза могут действовать другие правила, касающиеся утилизации батарей и аккумуляторов.

10 СЕРВИСНОЕ ОБСЛУЖИВАНИЕ

Если у вас есть вопросы относительно гарантии, ремонта или запасных частей, обратитесь в ближайший сервисный центр AL-KO.

Адрес можно найти в Интернете по следующему адресу:

www.al-ko.com/service-contacts

11 УСТРАНЕНИЕ НЕИСПРАВНОСТЕЙ

Неисправность	Причина	Способы устранения
Радиоприемник не работает.	Аккумулятор отсутствует или неправильно установлен.	Вставьте аккумулятор правильно.
	Аккумулятор разряжен.	Зарядите аккумулятор.
	Запасные батарейки разряжены	Вставьте новые запасные батарейки.
	Выключатель неисправен.	Обратитесь в сервисный центр AL-KO.
Падение мощности аккумулятора.	Аккумулятор разряжен.	Зарядите аккумулятор.
Радиоприемник не воспроизводит музыку.	Аккумулятор разряжен.	Зарядите аккумулятор.
	Срок службы аккумулятора истек.	Замените аккумулятор. Используйте только оригинальные аксессуары от производителя.
Аккумулятор не заряжается.	Загрязнены контакты.	<ul style="list-style-type: none"> ■ Обратитесь в сервисный центр AL-KO.
	Повреждены зарядное устройство или аккумулятор.	<ul style="list-style-type: none"> ■ Закажите запчасти согласно карточке запчастей.
	Перегрев аккумулятора.	<ul style="list-style-type: none"> ■ Дайте аккумулятору остыть.



ПРИМЕЧАНИЕ

В случае возникновения неисправностей, которые не указаны в данной таблице или с которыми вы не можете справиться самостоятельно, обращайтесь в нашу сервисную службу.

12 ГАРАНТИЯ

Мы устраняем возможные дефекты материалов или производства в течение срока давности, установленного законом в отношении рекламаций по качеству, путем ремонта или замены изделия. Срок давности определяется законодательством страны, в которой было приобретено устройство.

Наше гарантийное обязательство действительно только при:

- Соблюдайте данное руководство по эксплуатации
 - надлежащем обращении;
 - использовании оригинальных запасных частей.
- Гарантия аннулируется при:
- самостоятельных попытках ремонта;
 - самостоятельных технических изменениях;
 - использовании не по назначению.

Гарантия не распространяется на:

- повреждения лакокрасочного покрытия, вызванные нормальным износом;
- изнашивающиеся части, обозначенные в ведомости запасных частей рамкой xxxxxx (x).

Гарантийный срок начинается после покупки первым конечным пользователем. Определяющим фактором служит дата на документе, подтверждающем покупку. Обращайтесь с настоящим сертификатом и документом, подтверждающим покупку, к своему дилеру или в ближайший авторизованный сервисный центр. Настоящий сертификат не касается гарантируемых законом прав на претензии покупателя к продавцу.

13 ПЕРЕВОД ОРИГИНАЛЬНОЙ ДЕКЛАРАЦИИ СООТВЕТСТВИЯ СТАНДАРТАМ ЕС

Настоящим заявляем с полной ответственностью, что данный продукт в реализуемой на рынке форме соответствует требованиям гармонизированных Директив ЕС, стандартов безопасности ЕС и специальных стандартов, распространяющихся на данный продукт.

Продукт Аккумуляторный радиоприемник	Производитель AL-KO Geräte GmbH Ichenhauser Str. 14 D-89359 Kötz	Лицо, ответственное за составление документа Andreas Hedrich Ichenhauser Str. 14 D-89359 Kötz
Серийный номер G4990012		

Тип WR 2000	Директивы ЕС 2014/53/EC 2014/30/EC 2011/65/EC	Гармонизированные стандарты EN 55032 EN 55020 EN 61000-3-2 EN 61000-3-3	 EN 62479 EN 300 328 верс. 2.1.1 EN 301 489-17 верс. 3.1.1 EN 60065:2014 Kötz, 19.07.2017 г.
-----------------------	---	--	---



Wolfgang Hergeth
Управляющий директор

ПЕРЕКЛАД ОРИГІНАЛУ ПОСІБНИКА З ЕКСПЛУАТАЦІЇ

Зміст

1	Інформація про посібник із експлуатації	282
1.1	Умовні позначення та сигнальні слова	282
2	Опис пристрою	282
2.1	Використання за призначенням	282
2.2	Приклади неправильного використання	282
2.3	Умовні позначення на пристрої	282
2.4	Символи на РК-дисплеї	282
2.5	Комплект поставки	283
2.6	Візуальний опис пристрою (01, 02)	283
3	Правила техніки безпеки	284
3.1	Оператори	284
3.2	Користування акумуляторним радіоприймачем і поводження з ним	284
3.3	Безпека пристрою	284
3.4	Безпека під час роботи з блоком живлення	284
3.5	Інструкції з безпеки акумулятора	284
3.6	Інструкції з безпеки зарядного пристрою	285
3.7	Інструкції з техніки безпеки для неперезаряджуваних батарейок	286
4	Введення в експлуатацію та виведення з експлуатації	286
4.1	Заряджання акумулятора	286
4.2	Вставлення батарейки типу AA і акумулятора B50 Li	286
4.2.1	Відкриття акумуляторного відсіку (03)	286
4.2.2	Вставлення/видалення двох батарейок типу AA (04)	286
4.2.3	Вставка/виймання акумулятора B50 Li (05/06)	287
4.2.4	Закриття кришки акумуляторного відсіку	287
4.3	Керування блоком живлення (07)	287
5	Експлуатація	287
5.1	Увімкнення/вимкнення пристрою (08)	287
5.2	Прослуховування радіо	287
5.2.1	Вибір і відтворення станцій (09)	287
5.2.2	Налаштування рівня гучності (10)	288
5.2.3	Пошук станцій (11)	288
5.2.4	Збереження та відтворення станцій (12)	288
5.3	Функції комфорту	288
5.3.1	Встановлення часу (13)	288
5.3.2	Увімкнення/вимкнення сигналу тривоги (14)	288
5.3.3	Увімкнення/вимкнення радіобудильника (15)	289
5.3.4	Встановлення функції сну (16)	289
5.4	Підключення зовнішніх пристроїв	289
5.4.1	Підключення зовнішнього пристрою до передньої панелі (17)	289
5.4.2	Підключення зовнішнього пристрою до задньої панелі (01, 18)	290

5.4.3	Заряджання смартфона через USB (01, 19).....	290
5.4.4	Підключення до Bluetooth (20).....	290
6	Технічне обслуговування та догляд	290
7	Транспортування.....	291
8	Зберігання.....	291
8.1	Зберігання акумулятора та зарядного пристрою	292
9	Утилізація.....	292
10	Сервісне обслуговування	293
11	Усунення несправностей	293
12	Гарантія.....	294
13	Оригінальна декларація про відповідність стандартам ЄС.....	294

1 ІНФОРМАЦІЯ ПРО ПОСІБНИК ІЗ ЕКСПЛУАТАЦІЇ

- Німецька версія містить оригінальний посібник із експлуатації. Всі інші мовні версії — це переклади оригінального посібника з експлуатації.
- Обов'язково прочитайте цей посібник із експлуатації перед введенням в експлуатацію. Це є необхідною умовою безпечної та безвідмовної роботи.
- Завжди тримайте цей посібник із експлуатації під рукою, щоб прочитати його, якщо вам знадобиться інформація про пристрій.
- Передавайте пристрій іншим особам тільки разом з цим посібником із експлуатації.
- Прочитайте та дотримуйтеся вказівок з техніки безпеки та попереджень, що містяться в цьому посібнику з експлуатації.

1.1 Умовні позначення та сигнальні слова



НЕБЕЗПЕКА!

Вказує на небезпечну ситуацію, яка, якщо її не уникнути, призводить до смерті або серйозних травм.



ПОПЕРЕДЖЕННЯ!

Вказує на потенційно небезпечну ситуацію, яка, якщо її не уникнути, може призвести до смерті або серйозних травм.



ОБЕРЕЖНО!

Вказує на потенційно небезпечну ситуацію, яка, якщо її не уникнути, може призвести до травмування легкої та середньої тяжкості.

УВАГА!

Вказує на ситуацію, яка, якщо її не уникнути, може призвести до майнового збитку.



ПРИМІТКА

Спеціальні вказівки для кращого розуміння та полегшення роботи.

2 ОПИС ПРИСТРОЮ

Міцний і зносостійкий акумуляторний радіоприймач WR 2000 призначений для використання на будівельних майданчиках, в саду, в

гаражах, в аматорських майстернях тощо. Його можна використовувати в приміщенні, захищеному від пилу та бризок води.

2.1 Використання за призначенням

Акумуляторний радіоприймач призначений для відтворення музики в приватній зоні.

Цей пристрій призначено для приватного використання. Будь-яке інше використання або несанкціоновані зміни та доповнення конструкції вважаються використанням не за призначенням і призводять до анулювання гарантії, а також втрачає відповідності (знак CE) та відмови від будь-якої відповідальності за шкоду, завдану користувачеві або третій стороні виробника.

2.2 Приклади неправильного використання

- У жодному разі не використовуйте цей час сильного дощу та поблизу водних поверхонь, як-от садові ставки.
- У жодному разі не використовуйте цей поблизу сильних джерел тепла, як-от теплоventилатора.

2.3 Умовні позначення на пристрої

Умовне позначення	Значення
	Перед введення в експлуатацію прочитайте посібник з експлуатації!
	Подвійна ізоляція
	Попередження: удар електричним струмом
	Попередження

2.4 Символи на РК-дисплеї

Умовне позначення	Значення
	Символ батарейки: індикація стану зарядки акумулятора

Умовне позначення	Значення
	Символ перекресленої батареї: акумулятор розряджено.
	радіобудильник увімкнено.
	функцію Bluetooth увімкнено.
	сигнал тривоги увімкнено.

2.5 Комплект поставки



ПРИМІТКА

Акумуляторна батарея та зарядний пристрій не входять в комплект поставки, їх можна придбати за окремим замовленням.

- Акумуляторний радіоприймач призначений для використання з літєвим акумулятором B50 Li (арт. № 113559).
- Для заряджання акумулятора слід використовувати зарядний пристрій C30 Li (арт. № 113560) або TC30 Li (арт. № 113561).



ПРИМІТКА

Додаткову інформацію можна знайти в наведених нижче посібниках з експлуатації:

- "Літій-іонний акумулятор B50 Li" (док. № 442228)
- "Зарядний пристрій C30 Li / TC30 Li для акумулятора B50 Li" (док. № 442230)

УВАГА!

Небезпека пошкодження пристрою та акумулятора

Якщо пристрій працює з неправильним акумулятором, то це може призвести до пошкодження пристрою та акумулятора.

- Пристрій працює тільки з призначеним для цього акумулятором.

2.6 Візуальний опис пристрою (01, 02)

Компонент (01)

Номер	компонента
1	Ручка
2	РК-дисплей
3	Панель управління
4	Гніздо DC IN для блоку живлення
5	Вхідне гніздо (AUX IN 1)
6	Динамік
7	Антенна
8	Кнопка розблокування акумулятора
9	Акумулятор*
10	Гніздо для смартфона
11	Кришка акумуляторного відсіку
12	Відсік для батарейок типу AA
13	Порт USB
14	Вхідне гніздо (AUX IN 2)
15	Блок живлення

* не входить до комплекту постачання

Панель управління (02)

Номер	компонента
1	Кнопки вибору 1-5 пам'яті станцій
2	Кнопка MODE
3	Кнопка Bluetooth
4	Регулятор гучності Volume
5	Кнопка радіобудильника
6	Кнопка Увімк./Вимк. / Кнопка функції сну
7	Важіль/кнопка пошуку станцій Tune
8	Кнопка будильника
9	Кнопка SCAN/SET

3 ПРАВИЛА ТЕХНІКИ БЕЗПЕКИ



НЕБЕЗПЕКА!

Ризик смерті або тяжких травм!

Незнання правил техніки безпеки та експлуатації може призвести до серйозних травм і навіть смерті.

- Дотримуйтесь усіх інструкцій з техніки безпеки та інструкцій з експлуатації в цьому посібнику, а також в інших посібниках з експлуатації.
- Зберігайте всі документи для подальшого використання.

3.1 Оператори

- Особам, що не ознайомилися з посібником з експлуатації, заборонено експлуатувати прилад.

3.2 Користування акумуляторним радіоприймачем і поводження з ним

- Не ставте акумуляторний радіоприймач на настійку та занадто високу поверхню. Не вішайте акумуляторний радіоприймач за ручку. Він може впасти. В результаті можуть виникнути травми і несправності.
- Не сідайте і не ставайте на акумуляторний радіоприймач. В результаті можуть виникнути травми або несправності.
- Не допускайте попадання сторонніх предметів і вологи в акумуляторний радіоприймач, коли кришка акумуляторного відсіку відкрита.
- Стежте за тим, щоб пристрій був сухим і чистим, без найменших слідів масла або мастила. Завжди використовуйте чисту ганчірку для очищення. Не використовуйте бензин або інші розчинники.

3.3 Безпека пристрою

- Використовуйте пристрій тільки за таких умов:
 - якщо він не забруднений;
 - якщо він не пошкоджений;
 - якщо всі елементи керування працюють справно.
- Не занурюйте пристрій у воду і не використовуйте його під час сильного дощу.
- Оберегайте пристрій від сильних джерел тепла.

- Не використовуйте пристрій зі зношеними або пошкодженими деталями. Якщо пристрій експлуатується зі зношеними або пошкодженими деталями, до виробника не можуть бути заявлені гарантійні вимоги.
- Завжди замінюйте всі несправні деталі на оригінальні запасні частини від виробника. Не розбирайте пристрій самостійно, звертайтеся в сервісну майстерню.
- Експлуатуйте пристрій тільки з передбаченими акумуляторами та батареями.

3.4 Безпека під час роботи з блоком живлення

- Перед роботою з блоком живлення: Переконайтеся, що напруга мережі в розетці відповідає зазначеній. Будь-яка інша напруга мережі може призвести до займання або удару електричним струмом.
- Щоб запобігти загорянню або удару електричним струмом, уникайте пошкодження мережевого кабелю. Не тягніть за мережевий кабель, не ставте на нього предмети і не залишайте його в початковому стані.
- Якщо пристрій не використовується, вийміть штекер із розетки.

3.5 Інструкції з безпеки акумулятора

У цьому розділі описано всі загальні правила з техніки безпеки та попередження, яких слід дотримуватися під час використання акумулятора. Прочитайте ці інструкції!

- Використовуйте лише акумулятори, призначені для пристроїв компанії AL-KO, які працюють від акумулятора. Заряджайте акумулятор лише за допомогою зарядного пристрою AL-KO з комплекту.
- Перед використанням витягніть новий акумулятор із оригінальної упаковки.
- Повністю зарядіть акумулятор перед першим використанням і завжди використовуйте вказаний зарядний пристрій. Завжди дотримуйтесь інформації щодо заряджання акумулятора, яка міститься в цьому посібнику з експлуатації.
- Не використовуйте акумулятор в пожежотривких вибухонебезпечних середовищах.
- Не наражайте акумулятор на вплив вологи і вогкості під час експлуатації пристрою.
- Захищайте акумулятор від впливу тепла, мастила та вогню, щоб уникнути його пошкодження й витоку пари та рідкого електроліту.

- Не розряджайте та не кидайте акумулятор.
- Не використовуйте забруднений або вологий акумулятор. Перед використанням акумулятора очистіть його чистою сухою ганчіркою та висушіть.
- Тримайте заряджений акумулятор, який не використовується, якнайдалі від металевих предметів (наприклад, канцелярських скріпок, монет, ключів, цвяхів, шурупів), щоб уникнути замикання контактів. Коротке замикання може призвести до отримання опіків або пожежі.
- Не відкривайте, не розбирайте та не подрібнюйте акумулятор. Це призведе до ураження електричним струмом або короткого замикання.
- Неправильне використання та пошкодження акумулятора може призвести до витoku рідкого електроліту. Провітріть приміщення, а потім зверніться до лікаря. У разі контакту з рідиною електроліту ретельно помийтеся та ретельно промийте очі. Потім зверніться до лікаря.
- Акумулятор заборонено використовувати стороннім особам, а саме: якщо вони перебувають під наглядом особи, відповідальної за їхню безпеку, або пройшли інструктаж із експлуатації акумулятора. Сторонні особи включають, наприклад:
 - осіб (в тому числі дітей) із обмеженими фізичними, сенсорними або розумовими можливостями;
 - осіб, які не мають досвіду та (або) знань про акумулятор.
- Діти повинні перебувати під наглядом, і їм необхідно заборонити бавитися з акумулятором.
- Не залишайте акумулятор в зарядному пристрої надовго. Для тривалого зберігання слід вийняти акумулятор із зарядного пристрою.
- Виймайте акумулятор із пристрою, якщо не використовуєте його.
- Зберігайте акумулятор у сухому закритому місці. Тримайте прилад якнайдалі від джерел тепла та прямих сонячних променів. Доступ неавторизованих осіб та дітей до акумулятора заборонено.

3.6 Інструкції з безпеки зарядного пристрою

У цьому розділі описано всі загальні правила з техніки безпеки та попередження, яких слід дотримуватися під час використання зарядного пристрою. Прочитайте ці інструкції!

- Використовуйте пристрій тільки за призначенням, тобто, для заряджання зазначених акумуляторів. Вставляйте в зарядний пристрій виключно оригінальні акумулятори AL-KO.
- Перед кожним використанням перевіряйте увесь пристрій, у тому числі, кабель живлення та відсік для акумулятора на предмет пошкоджень. Використовуйте тільки справний пристрій.
- Не використовуйте пристрій в пожежо- та вибухонебезпечних середовищах.
- Використовуйте пристрій виключно в приміщенні та не наражайте його на вплив дощу або вологи.
- Завжди ставте зарядний пристрій на добре провітрювану та негорючу поверхню, оскільки він нагрівається під час зарядження. Звільніть вентиляційні отвори та не накривайте пристрій.
- Перед підключенням зарядного пристрою переконайтеся в наявності напруги мережі, зазначеної в розділі «Технічні характеристики».
- Підключайте кабель живлення виключно до зарядного пристрою та використовуйте його за призначенням. Не переносьте зарядний пристрій за кабель живлення та не тягніть за штекер, виймаючи кабель живлення з розетки.
- Захищайте шнур живлення від тепла, мастила та гострих країв, щоб уникнути його пошкодження.
- Не використовуйте забруднені або вологі зарядний пристрій й акумулятор. Перед використанням очистіть та висушіть пристрій й акумулятор.
- Не відкривайте зарядний пристрій й акумулятор. Це призведе до ураження електричним струмом або короткого замикання.
- Задля власної безпеки доручайте ремонт приладу лише кваліфікованим спеціалістам, що використовують оригінальні запчастини.

- Пристрій заборонено використовувати стороннім особам, а саме: якщо вони перебувають під наглядом особи, відповідальної за їхню безпеку, або пройшли інструктаж із експлуатації пристрою. Сторонні особи включають, наприклад:
 - осіб (в тому числі дітей) із обмеженими фізичними, сенсорними або розумовими можливостями;
 - осіб, які не мають досвіду та (або) знань про пристрій.
- Діти повинні перебувати під наглядом, і їм необхідно заборонити бавитися з пристроєм.
- Зберігайте пристрій, який не використовується, у сухому закритому місці. Доступ неавторизованих осіб та дітей до пристрою заборонено.

3.7 Інструкції з техніки безпеки для неперезаряджуваних батарейок



ПОПЕРЕДЖЕННЯ!

Вибухонебезпека!

Неперезаряджувані батарейки можуть вибухнути під час заряджання та викликати серйозні травми.

- У жодному разі не заряджайте неперезаряджувані батарейки!

- Обережно поведіться з батарейками. Неправильне використання батарейок може привести до розриву та витоку рідини електrolіту. Це може призвести до пожеж, травм і забруднення довкілля.
- У разі витоку рідини електrolіту з батарейки протріть відсік для батарейок, щоб запобігти подальшому пошкодженню.
- Використовуйте тільки ті акумулятори, які передбачені для пристрою.
- Не нагрівайте або не розбирайте батарейки.
- Не кидайте батарейки у вогонь або воду.
- Завжди вставляйте батарейки, дотримуючись полярності клем.
- Не вставляйте розряджені батарейки назад у пристрій.
- Завжди використовуйте батарейки того ж типу.
- Виймайте батарейки, якщо пристрій не використовується.

4 ВВЕДЕННЯ В ЕКСПЛУАТАЦІЮ ТА ВИВЕДЕННЯ З ЕКСПЛУАТАЦІЇ

4.1 Заряджання акумулятора



ОБЕРЕЖНО!

Пожежонебезпека під час заряджання!

Нагрівання зарядного пристрою може призвести до пожежі, якщо його поставити на легкозаймисті поверхні і не забезпечити достатню вентиляцію.

- Завжди використовуйте зарядний пристрій на негорючій поверхні й у негорючому середовищі.
- За потреби: Звільніть вентиляційні отвори.



ПРИМІТКА

Дотримуватись окремих правил техніки безпеки при використанні акумулятора та зарядного пристрою.



ПРИМІТКА

Акумулятор не заряджено, його необхідно зарядити перед першим використанням.

4.2 Вставлення батарейки типу AA і акумулятора B50 Li

Щоб вставити батарейки типу AA і акумулятори, послідовно виконайте наведені кроки.

4.2.1 Відкриття акумуляторного відсіку (03)

1. Потягніть вгору (03/a) фіксуючу ручку (03/1).
2. Посуньте вперед (03/b) фіксуючу ручку.
3. Відкиньте вниз (03/c) кришку акумуляторного відсіку (03/2).

4.2.2 Вставлення/видалення двох батарейок типу AA (04)

Дві доступні у продажу батарейки типу AA * подають живлення на пам'ять станцій, так що станції зберігаються в разі видалення акумулятора B50 Li.

**ПРИМІТКА**

Завжди використовуйте батарейки того ж типу і з тим же рівнем заряду. Одночасне використання різних, а також старих і нових батарейок, призводить до передчасного розрядження.

Умова:

- Кришка акумуляторного відсіку відкрита (див. розділ 4.2.1 "Відкриття акумуляторного відсіку (03)", сторінка 286).
 - Акумулятор видалено (див. розділ 4.2.3 "Вставка/виймання акумулятора B50 Li (05/06)", сторінка 287).
1. Прикрутіть гвинт (04/1) на кришці відсіку для батарейок (04/2) за допомогою викрутки*.
 2. Зніміть кришку відсіку для батарейок.
 3. Вставте дві батарейки типу AA (04/3) у відсік для батарейок, дотримуючись полярності клем.
Або вийміть батарейки типу AA з відсіку для батарейок.
 4. Встановіть кришку відсіку для батарейок і знову затягніть її.
 5. Вставте акумулятор (див. розділ 4.2.3 "Вставка/виймання акумулятора B50 Li (05/06)", сторінка 287).
 6. Закрийте кришку акумуляторного відсіку (див. розділ 4.2.4 "Закриття кришки акумуляторного відсіку", сторінка 287).

*: не входить до комплекту постачання.

4.2.3 Вставка/виймання акумулятора B50 Li (05/06)

Умова:

- Кришка акумуляторного відсіку відкрита (див. розділ 4.2.1 "Відкриття акумуляторного відсіку (03)", сторінка 286).

Вставка акумулятора**ПРИМІТКА**

Якщо ви не можете легко вставити акумулятор в напрямну акумулятора, його вставлено неправильно.

- Вийміть акумулятор і вставте його знову.

1. Переміщайте акумулятор (05/1) в напрямну акумулятора (05/а) до упору. На РК-дисплеї з'явиться символ батарейки.

2. Заряджайте, якщо символ батарейки вказує на розряджений акумулятор (див. розділ 11 "Усунення несправностей", сторінка 293).

Зніміть акумулятор

1. Натисніть кнопку розблокування (06/1) і вийміть (06/а) акумулятор (06/2) з напрямної акумулятора.

4.2.4 Закриття кришки акумуляторного відсіку

1. Відкидайте кришку відсіку для акумуляторів, доки вона не буде перебувати на корпусі акумуляторного радіоприймача.
2. Щільно притискайте фіксуючу ручку до кляцання.

4.3 Керування блоком живлення (07)

Ви можете використовувати акумуляторний радіоприймач не тільки з акумуляторами та батарейками типу AA, а й з блоком живлення.

1. Закрийте гніздо DC IN гумовою кришкою (07/1).
2. Вставте (07/а) штекер живлення (07/2) в гніздо DC IN.
3. Підключіть блок живлення (07/3) до електричної розетки.

5 ЕКСПЛУАТАЦІЯ**5.1 Увімкнення/вимкнення пристрою (08)****ПРИМІТКА**

Якщо можливо, не використовуйте акумуляторний радіоприймач поряд із екраном комп'ютера або іншими пристроями, які можуть перешкоджати прийому.

1. Підніміть антену (08/1).
2. На короткий час натисніть кнопку Увімк./Вимк. (08/2).

5.2 Прослуховування радіо**5.2.1 Вибір і відтворення станцій (09)****ПРИМІТКА**

Для гарного прийому складіть антену. Якщо під час пошуку станцій поганий прийом, список станцій може бути порожнім або неповним.

Вибір діапазону частоти та станцій

1. Натискайте кнопку **MODE** (09/1), доки на РК-дисплеї не відобразиться бажаний діапазон частот — **DAB** або **FM** (09/2).
 - Під час першого вибору режиму **DAB** автоматично запускається пошук станцій.
 - Знову запустить пошук станцій: див. розділ 5.2.3 "Пошук станцій (11)", сторінка 288.
2. Після пошуку станцій: Повертайте важіль/кнопку пошуку станцій **[Tune]** (09/3), доки не з'явиться потрібна станція.

Відтворення станції

1. Натисніть важіль/кнопку пошуку станцій **[Tune]** (09/3), доки не програватиметься відображена станція.
2. Або: Після повороту відпустіть важіль/кнопку пошуку станцій **[Tune]**. Через приблизно 5 секунд акумуляторний радіоприймач буде автоматично відтворювати відображену станцію.

5.2.2 Налаштування рівня гучності (10)

1. Повертайте регулятор гучності **[Volume]** (10/1) до досягнення бажаного рівня гучності:
 - Повертання за годинниковою стрілкою: збільшення рівня гучності.
 - Повертання проти годинникової стрілки: зменшення рівня гучності.

5.2.3 Пошук станцій (11)

Якщо ви змінили місце розташування після останнього пошуку станцій, ви повинні виконати новий пошук станцій. Це дозволить зберегти станції, доступні в цьому місці, в списку станцій акумуляторного радіоприймача.

Запуск пошуку станцій

1. Натисніть кнопку **SCAN/SET** (11/1).
 - На РК-дисплеї відображається: **Scanning...**
 - Щойно пошук станцій завершиться, буде відтворюватися перша знайдена станція.

Пошук і відтворення інших станцій

1. Повертайте важіль/кнопку пошуку станцій **[Tune]** (11/2), доки не з'явиться потрібна станція.

2. Натисніть важіль/кнопку пошуку станцій **[Tune]** (11/2), доки не програватиметься відображена станція.
3. Або: Після повороту відпустіть важіль/кнопку пошуку станцій **[Tune]**. Через приблизно 5 секунд акумуляторний радіоприймач буде автоматично відтворювати відображену станцію.

5.2.4 Збереження та відтворення станцій (12)

Можна зберегти станцію на кожній з п'яти кнопок вибору пам'яті станцій, щоб її можна було знайти ще швидше.

Умови:

- Акумуляторний радіоприймач увімкнено.
- Станція відтворюється.

Збереження поточної станції

1. Натисніть одну з п'яти кнопок вибору пам'яті станцій (12/1) і утримуйте приблизно 3 секунд. Станція збережеться на натиснутій кнопці.

Відтворення збереженої станції

1. Натисніть кнопку вибору пам'яті станції, на якій зберігається станція. На дисплеї відобразиться номер (12/2) кнопки вибору пам'яті станцій.

5.3 Функції комфорту

5.3.1 Встановлення часу (13)

1. Натисніть кнопку **SCAN/SET** (13/1) і утримуйте протягом 3 секунд.
 - На РК-дисплеї з'явиться час. Почне блимати індикація годин (13/2).
2. Поверніть регулятор гучності **[Volume]** (13/3), щоб встановити індикацію годин.
3. Натисніть кнопку **SCAN/SET** ще раз.
 - Почне блимати індикація хвилин (13/4).
4. Поверніть регулятор гучності **[Volume]**, щоб встановити індикацію хвилин.
5. Натисніть кнопку **SCAN/SET**, щоб завершити операцію.

5.3.2 Увімкнення/вимкнення сигналу тривоги (14)

Сигнал тривоги пролунає під час встановлення.

Встановлення часу тривоги

1. Натисніть кнопку будильника (14/1) і утримуйте протягом 3 секунд.

- На РК-дисплеї з'явиться час будильника. Почне блимати індикація годин (14/2).
2. Поверніть регулятор гучності [Volume] (14/3), щоб встановити індикацію годин.
 3. Натисніть кнопку будильника ще раз.
 - Почне блимати індикація хвилин (14/4).
 4. Поверніть регулятор гучності [Volume], щоб встановити індикацію хвилин.
 5. Натисніть кнопку будильника, щоб завершити операцію.

Увімкнення сигналу тривоги

1. Натисніть кнопку будильника (14/1).
 - На РК-дисплеї відображається символ будильника (14/5) і встановлений час тривоги (14/6).
 - Сигнал тривоги пролунає у встановлений час.

Вимкнення сигналу тривоги

1. Натисніть кнопку будильника (14/1) ще раз.

5.3.3 Увімкнення/вимкнення радіобудильника (15)

У вказаний час радіоприймач увімкнеться автоматично, і відтворюватиметься станція.

Встановлення часу увімкнення будильника

1. Натисніть кнопку радіобудильника (15/1) і утримуйте протягом 3 секунд.
 - На РК-дисплеї з'явиться час увімкнення. Почне блимати індикація годин (15/2).
2. Поверніть регулятор гучності [Volume] (15/3), щоб встановити індикацію годин.
3. Натисніть кнопку радіобудильника ще раз.
 - Почне блимати індикація хвилин (15/4).
4. Поверніть регулятор гучності [Volume], щоб встановити індикацію хвилин.
5. Натисніть кнопку радіобудильника, щоб завершити операцію.

Встановлення станції

1. Вибір діапазону частоти та станцій: див. розділ 5.2.1 "Вибір і відтворення станцій (09)", сторінка 287.

Увімкнення радіобудильника

1. Натисніть кнопку радіобудильника (15/1).

- На РК-дисплеї відображається символ радіобудильника (15/5) і встановлений час увімкнення (15/6).
- Акумуляторний радіоприймач увімкнеться у встановлений час.

Вимкнення радіобудильника

1. Натисніть кнопку радіобудильника (15/1) ще раз.

5.3.4 Встановлення функції сну (16)

Функція сну дозволяє встановити час, після закінчення якого акумуляторний радіоприймач автоматично вимкнеться.

1. Увімкніть акумуляторний радіоприймач (див. розділ 5.1 "Увімкнення/вимкнення пристрою (08)", сторінка 287).
2. Натисніть та утримуйте кнопку Увімк./Вимк. (16/1).
 - На РК-дисплеї прозвучить короткий звуковий сигнал підтвердження і з'являться можливі проміжки часу (16/2) «02:00, 01:30, 01:00, 00:45, 00:30, 00:15».
3. Коли з'явиться бажаний час, відпустіть кнопку Увімк./Вимк.
 - Відобразиться час (16/3), який залишився до вимкнення радіоприймача. Відбувається зворотний відлік часу.

5.4 Підключення зовнішніх пристроїв

Ви можете підключити зовнішні пристрої до акумуляторному радіоприймача для відтворення музики, як-от смартфон, MP3-плеєр, програвач компакт-дисків. Акумуляторний радіоприймач пропонує кілька варіантів підключення.



ПРИМІТКА

З'єднувальні кабелі не входять до комплекту постачання.



ПРИМІТКА

Дотримуйтесь інструкцій, наведених у цьому посібнику з експлуатації зовнішнього пристрою.

5.4.1 Підключення зовнішнього пристрою до передньої панелі (17)

1. Закрийте гніздо AUX IN 1 гумовою кришкою (17/1).
2. Підключіть (17/a) кабель AUX (17/2) до гнізда AUX IN 1.

- На РК-дисплеї відображається: AUX1.
3. Налаштуйте рівень гучності за допомогою регулятора гучності [Volume] (17/3).

5.4.2 Підключення зовнішнього пристрою до задньої панелі (01, 18)

1. Відкрийте кришку акумуляторного відсіку (див. розділ 4.2.1 "Відкриття акумуляторного відсіку (03)", сторінка 286).
2. Підключіть (18/a) кабель AUX (18/1) до гнізда AUX IN 2 (18/2).
 - На РК-дисплеї відображається: AUX2.
3. Налаштуйте рівень гучності за допомогою регулятора гучності [Volume].
4. Вставте підключений пристрій, наприклад смартфон, в гніздо (01/10) для зберігання.
5. Закрийте кришку акумуляторного відсіку (див. розділ 4.2.4 "Закриття кришки акумуляторного відсіку", сторінка 287).

5.4.3 Зарядження смартфона через USB (01, 19)

Роз'єм живлення USB можна використовувати для зарядження акумулятора смартфона. Джерело живлення USB забезпечує напругу 5 В постійного струму.

1. Відкрийте кришку акумуляторного відсіку (див. розділ 4.2.1 "Відкриття акумуляторного відсіку (03)", сторінка 286).
2. Підключіть USB-кабель (19/1) до смартфона (19/2).
3. Вставте (19/a) штекер (19/3) USB-кабелю в гніздо USB OUT з напругою 5 В, 1 А.
4. Вставте смартфон у гніздо (01/10) для зберігання.
5. Закрийте кришку акумуляторного відсіку (див. розділ 4.2.4 "Закриття кришки акумуляторного відсіку", сторінка 287).

5.4.4 Підключення до Bluetooth (20)



ПРИМІТКА

Якість з'єднання в системі Bluetooth залежить від підключеного пристрою. Ми не гарантуємо сумісність з усіма типами пристроїв. Для гарного з'єднання відстань між пристроєм і акумуляторним радіоприймачем не повинна перевищувати 5 м. Між пристроями не повинно бути жодних перешкод.

1. Увімкніть функцію Bluetooth на потрібному пристрої.

2. Піднесіть пристрій близько до акумуляторного радіоприймача.
3. Увімкніть акумуляторний радіоприймач (див. розділ 5.1 "Увімкнення/вимкнення пристрою (08)", сторінка 287).
4. Натисніть кнопку Bluetooth (20/1) на акумуляторному радіоприймачі, щоб увімкнути режим Bluetooth.
 - На РК-дисплеї з'явиться символ Bluetooth (20/2). На РК-дисплеї блимає: BLUETOOTH.
5. Виберіть пункт меню на пристрої Bluetooth: TDR18-radio.
 - Пролунає звукове підтвердження. Пристрої підключено один до одного.
6. Налаштуйте рівень гучності за допомогою регулятора гучності [Volume] (17/3).
7. Повертайте важіль/кнопку пошуку станцій [Tune] (17/4), доки не пролунає потрібний музичний твір.

6 ТЕХНІЧНЕ ОБСЛУГОВУВАННЯ ТА ДОГЛЯД



ПОПЕРЕДЖЕННЯ!

Небезпека ураження електричним струмом і опіків!

Потрапляння рідини всередину може привести до ураження електричним струмом та опіку.

- Перед очищенням або обслуговуванням пристрою вимикайте блок живлення.
 - Перед очищенням пристрою вийміть акумулятор.
 - Не використовуйте воду для очищення пристрою.
- Не використовуйте хімічні агенти, оскільки вони можуть пошкодити пластмасові деталі.
 - Очистіть акумуляторний радіоприймач зовні, акуратно потираючи його м'якою і тільки злегка вологою ганчіркою.
 - Ми рекомендуємо звичайне очищення для видалення пилу та бруду з пристрою.

7 ТРАНСПОРТУВАННЯ



ПРИМІТКА

Номінальна потужність акумулятора становить менше 100 Вт · год. Дотримуйтеся наведених нижче вказівок щодо транспортування!

Літій-іонний акумулятор підлягає закону про перевезення небезпечних вантажів, але його можна транспортувати за спрощених умов:

- Приватні користувачі можуть транспортувати неушкоджений акумулятор без будь-яких додаткових вимог дорожнім транспортом виключно в упаковці для роздрібного продажу для особистих цілей. Дотримуйтеся обмежень щодо ваги для окремо акумуляторів, які надсилаєте окремо:
 - загальна вага максимум 30 кг на упаковку під час транспортування автомобільним, залізничним і морським транспортом
 - немає обмежень щодо ваги для повітряного транспорту, але максимум 2 штуки на упаковку
- Якщо акумулятор імовірно пошкоджений (наприклад, через падіння пристрою), перевезення заборонено.
- Комерційні користувачі, які виконують перевезення в зв'язку зі своєю основною діяльністю (наприклад, поставки на будівельні майданчики або місця навантаження та з них), можуть також скористатися цим спрощенням.

В обох вищезгаданих випадках слід вжити примусових заходів, щоб запобігти витоку вмісту. В інших випадках слід суворо дотримуватися правил про небезпечні вантажі! Недотримання загрожує відправнику і, можливо, перевізнику суворим покаранням.

Інші вказівки щодо транспортування та надсилання

- Транспортуйте або надсилайте літій-іонний акумулятор тільки в непошкодженому стані!
- Закріпіть пристрій так, щоб запобігти ненавмисному введенню в експлуатацію під час транспортування.
- Поставте пристрій в тверду зовнішню упаковку (коробку). Якщо можливо, використовуйте оригінальну упаковку виробника.

- Перевіряйте правильність маркування та документації про надсилання під час транспортування і надсилання (наприклад, кур'єрською або експедиторської службою):
 - Під час транспортування на автомобільному, залізничному і морському транспорті на упаковці повинні бути наліплені попереджувальні наліпки про те, коли акумулятори було вставлено в пристрій. Якщо акумулятори було вставлено або вбудовано в пристрої, то не потрібно жодної попереджувальної наліпки, оскільки зовнішня/оригінальна упаковка вже відповідають певним правилам.
 - У разі повітряного транспорту на упаковку повинна бути наліплена попереджувальна наліпка. Дотримуйтеся обмежень щодо ваги для акумуляторів, що постачаються разом з пристроєм: максимум 5 кг ваги акумулятора на упаковку і максимум 2 штуки на упаковку, якщо акумулятори прикріплено до пристрою.
- Дізнайтеся у свого постачальника послуг, чи можливе транспортування, і покажіть свою посилку.

Рекомендуємо звернутися до фахівця з небезпечних вантажів для підготування до надсилання. Також дотримуйтеся діючих національних приписів.

8 ЗБЕРІГАННЯ

Після кожного використання ретельно очищайте пристрій. Зберігайте пристрій у сухому місці, що закривається, недоступному для дітей.

В разі тривалого зберігання понад 30 днів необхідно виконати наступні дії:

- ретельно очистити пристрій, зберігати в сухому приміщенні.

8.1 Зберігання акумулятора та зарядного пристрою



НЕБЕЗПЕКА!

Вибухо- та пожежонебезпека!

Вибух акумулятора призведе до смерті або серйозних травм в результаті зберігання біля відкритого полум'я або джерел тепла.

- Зберігайте акумулятор у прохолодному та сухому місці, якнайдалі від відкритого полум'я або джерел тепла.



ПРИМІТКА

Завдяки автоматичному розпізнаванню рівня заряду під час заряджання акумулятор захищено від перевантаження і, таким чином, може залишатися в зарядному пристрої протягом певного часу, але не постійно.

- Зберігати акумулятор в сухому та захищеному від впливу мінусових температур приміщенні при температурі від 0 до 25 °C. Під час зберігання акумулятор має бути заряджений на 40 - 60%.
- Щоб уникнути короткого замикання акумулятори не слід зберігати поблизу металевих предметів або предметів, що містять кислоту.
- Після 3-місячного зберігання акумулятор заряджається приблизно 50 хвилин.

9 УТИЛІЗАЦІЯ

Вказівки щодо електричного і електронного обладнання (ElektroG)



- Електронні та електричні пристрої не належать до звичайних побутових відходів. Їх слід збирати та викидати окремо.
- Використані батарейки або акумулятори, які вже не використовуються в старому пристрої, слід бути видалені перед викиданням! Їхня утилізація регулюється законом про акумулятори.
- Власники або користувачі електричного та електронного обладнання зобов'язуються повертати його відповідно до законодавства після використання.

- Кінцевий користувач несе відповідальність за стирання своїх персональних даних зі старого обладнання перед утилізацією!

Символ з перекресленого смітника означає, що електричні та електронні пристрої заборонено утилізувати разом з іншими побутовими відходами.

Електричні та електронні пристрої можна безкоштовно в таких місцях:

- Державна служба за видалення або збору (наприклад, муніципальні склади)
- Магазины електрообладнання (стаціонарні та інтернет-магазини) за умови, що продавці зобов'язані приймати їх чи пропонувати їх на добровільній основі.

Ці заяви застосовуються тільки для пристроїв, встановлених і проданих у країнах Європейського Союзу, відповідно до Директиви ЄС 2012/19/ЄС. У країнах за межами Європейського Союзу можуть діяти інші правила щодо утилізації електричних та електронних пристроїв.

Примітки щодо закону про акумулятори (BattG)



- Старі батареї та акумулятори не належать до звичайних побутових відходів. Їх слід збирати та викидати окремо.
- Див. інформацію про безпечне видалення батарей або акумуляторів із електричного чи електронного пристрою, а також інформацію про тип використовуваної системи (наприклад, хімічний тип), у посібнику з експлуатації або встановлення.
- Власники або користувачі батарей або акумуляторів зобов'язуються повертати його відповідно до законодавства після використання. Повернення обмежується поставанням невеликих кількостей.

Старі батареї можуть містити шкідливі речовини або важкі метали, які можуть завдати шкоди довкіллю і здоров'ю. Утилізація відпрацьованих батарей і використання ресурсів, що містяться в них, сприяє захисту цих двох важливих активів.

Символ з перекресленого смітника означає, що батареї та акумулятори заборонено утилізувати разом з іншими побутовими відходами. Крім того, під смітником є символи Hg, Cd або Pb, що виглядають таким чином:

- Hg: батарея містить понад 0,0005 % ртуті

- Cd: батарея містить понад 0,002 % кадмію
 - Pb: батарея містить понад 0,004 % свинцю
- Акумулятори та батареї можна безкоштовно в таких місцях:
- Державна служба з видалення або збору (наприклад, муніципальні склади)
 - Магазины батарей і акумуляторів
 - пункт збору загальної системи повернення відпрацьованих акумуляторів
 - пункт збору виробника (якщо він не є членом загальної системи повернення)

Ці заяви застосовуються тільки для акумуляторів і батарей, встановлених і проданих у країнах Європейського Союзу, відповідно до

Директиви ЄС 2006/66/ЄС. У країнах за межами Європейського Союзу можуть діяти інші правила щодо утилізації акумуляторів і батарей.

10 СЕРВІСНЕ ОБСЛУГОВУВАННЯ

Якщо у вас є питання щодо гарантії, ремонту або запасних частин, зверніться в найближчий сервісний центр AL-KO.

Адресу можна знайти в Інтернеті за посиланням:

www.al-ko.com/service-contacts

11 УСУНЕННЯ НЕСПРАВНОСТЕЙ

Несправність	Причина	Усування
Радіоприймач не працює.	Акумулятор відсутній або неправильно встановлений.	Правильно встановити акумулятор.
	Акумулятор розряджений.	Зарядити акумулятор.
	Запасні батарейки розряджено	Вставте нові запасна батарейки.
	Вимикач несправний.	Зверніться до сервісного центру компанії AL-KO.
Падіння потужності акумулятора.	Акумулятор розряджений.	Зарядити акумулятор.
Радіоприймач не відтворює музику.	Акумулятор розряджений.	Зарядити акумулятор.
	Термін служби акумулятора завершився.	Замініть акумулятор. Використовуйте лише оригінальні запчастини від виробника.
Акумулятор не заряджається.	Контакти акумулятора забруднені.	■ Зверніться до сервісного центру компанії AL-KO.
	Несправність акумулятора чи зарядного пристрою.	■ Замовте запчастини за каталогом.
	Акумулятор занадто гарячий.	■ Дочекайтеся охолодження акумулятора.



ПРИМІТКА

У разі виникнення пошкоджень, які не зазначені в цій таблиці, або пошкоджень, з якими користувач не може впоратися сам, слід звернутися до нашої служби підтримки.

12 ГАРАНТІЯ

До закінчення строку давності рекламаций, установленого за законом, виробник усуває можливі дефекти матеріалу чи виробничий брак шляхом ремонту або заміни (на свій вибір). Строк давності визначається законодавством країни, у якій прилад було куплено.

Гарантія зберігається лише за таких умов:

- Дотримуйтеся цього посібника з експлуатації
- Використання приладу за призначенням
- Використання оригінальних запчастин

Гарантія анулюється за таких умов:

- Самовільний ремонт
- Самовільна зміна технічних характеристик
- Використання не за призначенням

Гарантія не поширюється на:

- Пошкодження лакофарбового покриття, спричинене звичайним зношуванням
- частини, що зношуються, позначені у відомості запасних частин рамкою; xxxxxx (x)

Відлік гарантійного терміну розпочинається з дати придбання виробу першим кінцевим споживачем. Дата придбання вказана в чеку. У разі виникнення гарантійного випадку зверніться з цією заявою та оригіналом квитанції, що підтверджує покупку, до свого дилера або в найближчу авторизовану сервісну службу. Це гарантійне зобов'язання не змінює встановлені законом претензії покупця до продавця.

13 ПЕРЕКЛАД ОРИГІНАЛЬНОЇ ДЕКЛАРАЦІЇ ВІДПОВІДНОСТІ СТАНДАРТАМ ЄС

Ми заявляємо з повною відповідальністю, що цей виріб у формі, в якій він представлений на ринку, відповідає вимогам гармонізованих Директив ЄС, стандартів безпеки ЄС і застосовних до нього стандартів.

Виріб

Акумуляторний радіоприймач

Серійний номер

G4990012

Виробник

AL-KO Geräte GmbH
Ichenhauser Str. 14
D-89359 Kötz

Уповноважена особа, що склала документацію

Andreas Hedrich
Ichenhauser Str. 14
D-89359 Kötz

Тип

WR 2000

Директиви ЄС

2014/53/ЄС
2014/30/ЄС
2011/65/ЄС

Гармонізовані стандарти

EN 55032
EN 55020
EN 61000-3-2
EN 61000-3-3
EN 62479
EN 300 328 верс. 2.1.1
EN 301 489-17 верс. 3.1.1
EN 60065:2014
Kötz, 19.07.2017



Wolfgang Hergeth
Керуючий директором

