

solo
by AL-KO

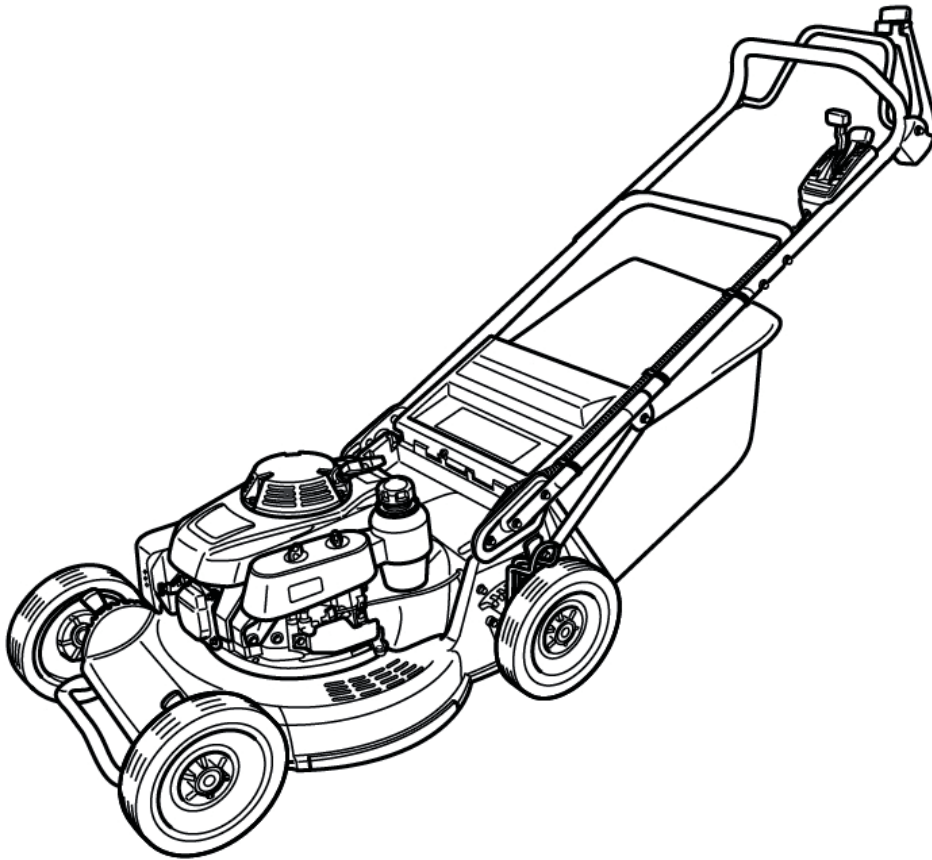

- D
- I
- GB
- NL
- F
- P
- E

INFORMATION | MANUALS | SERVICE

Benzin-Rasenmäher 553 K

Original-Betriebsanleitung



de

INHALTSVERZEICHNIS

1. EINLEITUNG	1
2. ÜBER DIESES HANDBUCH	1
3. SICHERHEITSHINWEISE	1
4. BEZEICHNUNGEN UND FUNKTIONEN DER TEILE	3
5. TECHNISCHE DATEN	4
6. ZUBEHÖR	4
7. ZUSAMMENBAU	5
8. BETRIEB	6
9. INSPEKTION UND WARTUNG	9
10. TRANSPORT	10
11. LANGZEITLAGERUNG	10
12. ENTSORGUNG	10
13. PROBLEMBEHEBUNG	10

it

SOMMARIO

1. INTRODUZIONE	1
2. INFORMAZIONI SU QUESTO MANUALE	1
3. SICUREZZA	1
4. NOME E FUNZIONE DI CIASCUNA PARTE	3
5. SPECIFICHE	4
6. ACCESSORI	4
7. INSTALLAZIONE	5
8. FUNZIONAMENTO	6
9. ISPEZIONE E MANUTENZIONE	9
10. TRASPORTO	10
11. IMMAGAZZINAMENTO A LUNGO TEMPO	10
12. SMALTIMENTO	10
13. RISOLUZIONE DEI PROBLEMI	10

en

TABLE OF CONTENTS

1. INTRODUCTION	1
2. ABOUT THIS MANUAL	1
3. SAFETY	1
4. NAME AND FUNCTION OF EACH PART	3
5. SPECIFICATION	4
6. ACCESORIES	4
7. ASSEMBLY	5
8. OPERATION	6
9. INSPECTION AND MAINTENANCE	9
10. TRANSPORTATION	10
11. LONG-TERM STORAGE	10
12. DISPOSAL	10
13. TROUBLESHOOTING	10

pt

ÍNDICE

1. INTRODUÇÃO	1
2. SOBRE ESTE MANUAL	1
3. SEGURANÇA	1
4. NOME E FUNÇÃO DE CADA PEÇA	3
5. ESPECIFICAÇÕES	4
6. ACESSÓRIOS	4
7. MONTAGEM	5
8. OPERAÇÃO	6
9. INSPEÇÃO E MANUTENÇÃO	9
10. TRANSPORTE	10
11. ARMAZENAMENTO POR LONGO PERÍODO	10
12. DESCARTE	10
13. SOLUÇÃO DE PROBLEMAS	10

fr

TABLE DES MATIÈRES

1. INTRODUCTION	1
2. À PROPOS DU PRÉSENT MANUEL	1
3. SÉCURITÉ	1
4. NOMS ET FONCTIONS DES DIFFÉRENTS ÉLÉMENTS	3
5. SPÉCIFICATIONS	4
6. ACCESSOIRES	4
7. ASSEMBLAGE	5
8. MISE EN OEUVRE	6
9. INSPECTION ET MAINTENANCE	9
10. TRANSPORT	10
11. STOCKAGE À LONG TERME	10
12. MISE AU REBUT	10
13. DÉPANNAGE	10

nl

INHOUDSOPGAVE

1. INLEIDING	1
2. OVER DEZE HANDLEIDING	1
3. VELIGHEID	1
4. NAAM EN FUNCTIE VAN DE ONDERDELEN	3
5. SPECIFICATIES	4
6. TOEBEHOREN	4
7. MONTAGE	5
8. BEDIENING	6
9. INSPECTIE EN ONDERHOUD	9
10. VERVOER	10
11. LANGDURIGE OPSLAG	10
12. AFVAL	10
13. PROBLEMEN OPLOSSEN	10

es

TABLA DE CONTENIDOS

1. INTRODUCCIÓN	1
2. ACERCA DE ESTE MANUAL	1
3. SEGURIDAD	1
4. NOMBRE Y FUNCIÓN DE CADA PIEZA	3
5. ESPECIFICACIONES	4
6. ACCESORIOS	4
7. MONTAJE	5
8. UTILIZACIÓN	6
9. INSPECCIÓN Y MANTENIMIENTO	9
10. TRANSPORTE	10
11. ALMACENAMIENTO DURANTE PERIODOS LARGOS	10
12. DESECHO	10
13. RESOLUCIÓN DE PROBLEMAS	10

de

Symbole

Folgende Symbole werden am Gerät und in dieser Gebrauchsanweisung verwendet:



Seien Sie beim Umgang mit dem Motorgerät besonders vorsichtig



Vor Inbetriebnahme und vor allen Wartungs-, Montage- und Reinigungsarbeiten Gebrauchsanweisung gründlich lesen



Achtung, Gegenstände können hoch geschleudert werden



Dritte aus dem Gefahrenbereich fernhalten!



Achtung: Hand und Fuß niemals unter das Rasenmähergehäuse bringen



Bei allen Wartungsarbeiten Zündkerzenstecker ziehen



Vor dem Starten des Motors Gehörschutz aufsetzen



Nicht mit der Hand an das Schneidmesser greifen

fr

Symboles

Lors de la lecture de la notice vous trouverez les symboles suivants :



Avertissement !



Lire attentivement les instructions d'utilisation avant la mise en service et toute opération de maintenance, de montage et de nettoyage.



Attention, risque de projections d'objets.



Maintenir toute personne hors de la zone de danger !



Attention : danger de blessures des mains et des pieds



Enlever la bougie avant d'effectuer quelque opération d'entretien que se soit



Porter un équipement de protection auditive avant de démarrer le moteur.



Ne jamais toucher la lame avec la main

en

Symbols

The following symbols are used in this manual and on the product:



Always handle this power tool with particular care



Thoroughly read these operating instructions before undertaking any maintenance, installation and cleaning steps



Please note: objects may be thrown out and high



Do not allow third parties within the danger zone



Warning: never move hands or feet under the mower housing



Disconnect spark plug before undertaking any maintenance work



Wear ear defenders before starting the engine



Keep off hands from the mowing blade

es

Símbolos

Los símbolos siguientes se utilizan en el manual de instrucciones y en el aparato:



Sea especialmente cuidadoso en el manejo de la máquina



Lea con atención este manual antes de empezar a utilizar la máquina y antes de realizar cualquier tarea de mantenimiento, montaje o limpieza de la misma.



Atención: la máquina podría lanzar objetos hacia arriba.



Mantenga a terceros alejados del área de peligro.



Atención: peligro heridas a manos y pies



Extraer la bujía antes de efectuar cualquier manutención



Antes de arrancar el motor, protéjase los ojos.



Nunca tocar la cuchilla, peligro heridas a manos

it

Simboli

Sul prodotto e in questo libretto di istruzioni vengono impiegati i seguenti simboli:



Particolare attenzione !



Leggere attentamente queste istruzioni prima di mettere in funzione e prima di intraprendere qualsiasi intervento di pulizia, manutenzione o montaggio.



Attenzione, gli oggetti possono essere scaraventati in alto



Nel raggio di azione di lavoro dell'apparecchio a motore non possono sostare altre persone



Attenzione: pericolo ferimento a mani e piedi



Staccare la candela prima di effettuare qualunque manutenzione



Indossare protezione adeguata protezioni per le orecchie prima di avviare il motore



Attenzione: pericolo ferimento a mani

nl

Symbolen

Volgende symbolen worden gebruikt op de machine en in deze gebruiksaanwijzing:



Speciale aandacht



Voor ingebruikname en voor alle onderhouds-, montage- en reinigingswerken de handleiding grondig lezen



Opgelet, voorwerpen kunnen hoog worden weggeslingerd



Er mag zich niemand anders ophouden in de werkomgeving van de machine



Let op, gevaar voor verwondingen aan handen en voeten



De bougie ontkoppelen alvorens enige onderhoudshandeling uit te voeren



Voor u de motor start, de gehoor- en gezichtsbescherming opzetten



Let op, gevaar voor verwondingen aan handen

pt

Simbolos

Os seguintes símbolos são utilizados no aparelho e neste manual de instruções:



Atenção !



Ler o manual de instruções antes do uso



Atenção, objetos podem ser lançados pela máquina



Manter pessoas estranhas fora da zona de perigo



Atenção, perigo machucamento mãos e pés



Desligar o motor e a vela antes de qualquer manutenção



Antes de colocar o motor em funcionamento colocar o proteção auricular



Atenção, perigo machucamento mãos

1. EINLEITUNG (Lesen Sie unbedingt dieses Handbuch, bevor Sie die Maschine in Betrieb nehmen!)

- Vielen Dank für den Kauf unseres Rasenmähers.
- Bevor Sie die Maschine in Betrieb nehmen, lesen Sie bitte aufmerksam sämtliche Unterlagen einschließlich dieses Handbuchs durch, um deren gesamten Inhalt zu kennen.
- Wird die Maschine ohne vollständige Kenntnis des Inhalts dieser Unterlagen in Betrieb genommen, kann es zu unerwarteten Verletzungen oder Schäden an der Maschine bzw. sonstigem Eigentum kommen, da Sie nicht über die Gefahren der Maschine und die Sicherheitsvorkehrungen zu deren Vermeidung Bescheid wissen.
- Bitte beachten Sie, dass wir keine Haftung für Schäden übernehmen können, die aufgrund der Nichtbefolgung des Inhalts dieses Handbuchs entstanden sind.
- Lassen Sie niemals Kinder diese Maschine verwenden oder reparieren.



Empfohlene Motoröle

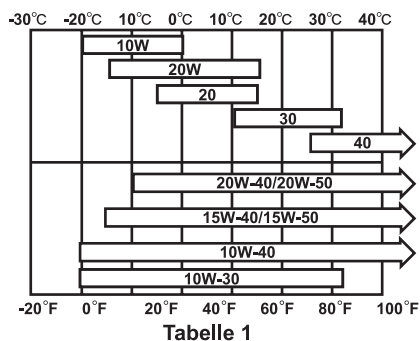

Für Rasenmäher mit HONDA-Motor:

Verwenden Sie API-Motoröl Klasse SG oder SF.

SAE 10W-30 wird allgemein für den gesamten Temperaturbereich empfohlen. Wählen Sie das für die Temperaturen, unter denen die Maschine betrieben wird, geeignete Motoröl, indem Sie in **Tabelle 1** nachlesen.

Einzelheiten entnehmen Sie bitte der Betriebsanleitung des Motors.

HINWEIS

Vor dem Versand aus unserem Werk wird kein Motoröl eingefüllt. Füllen Sie unbedingt Motoröl ein, bevor Sie die Maschine erstmals in Betrieb nehmen.

2. ÜBER DIESES HANDBUCH

- Bitte wenden Sie sich an Ihren Händler, wenn Sie dieses Handbuch verloren oder beschädigt haben.
- Aufgrund von Änderungen der technischen Daten und dergleichen können die Abbildungen und der Inhalt dieses Handbuchs von der tatsächlichen Maschine abweichen.
- Fügen Sie dieses Handbuch der Maschine bei, wenn Sie die Maschine an eine andere Person verleihen oder weiterverkaufen.

3. SICHERHEITSHINWEISE (unbedingt lesen!)

Befolgen Sie strikt den Inhalt dieses Abschnitts sowie die Warnhinweise in jedem Abschnitt und unterlassen Sie allgemein jegliche gefährliche Handlungen.

3.1 Signalwörter für Sicherheitshinweise

In diesem Handbuch werden die folgenden Signalwörter für besonders wichtige Sicherheitshinweise verwendet.

GEFAHR Weist auf eine Gefahrensituation hin, die bei Nichtbeachtung der Hinweise zu Tod oder schweren Verletzungen führt.

WARNUNG Weist auf eine Gefahrensituation hin, die bei Nichtbeachtung der Hinweise zu Tod oder schweren Verletzungen führen kann.

ACHTUNG Weist auf eine Gefahrensituation hin, die bei Nichtbeachtung der Hinweise zu leichten Verletzungen und / oder Schäden an der Maschine führen kann.

3.2 Sicherheitsaufkleber

- Sicherheitsaufkleber sind wie in **Abb. 1** dargestellt am Rasenmäher angebracht.
- Sorgen Sie stets dafür, dass die Sicherheitsaufkleber sauber und lesbar sind.
- Bringen Sie einen neuen Sicherheitsaufkleber an, falls ein alter unlesbar wird.



Abb. 1

3.3 Sicherheitshinweise zur Klinge

Diese Maschine ist mit einer Klinge ausgestattet, die sich mit hoher Geschwindigkeit dreht. (Siehe Abschnitt 9.7) Da es sich bei der Klinge um ein scharfes, gefährliches Schnittwerkzeug handelt, ist die Arbeit ohne Einhaltung der folgenden Sicherheitshinweise höchst gefährlich.

GEFAHR

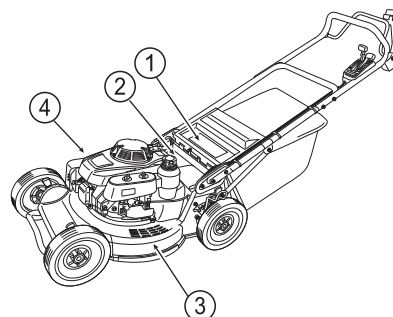
- Führen Sie weder Hände noch Füße in die Lücke unter der Abdeckung ein, während der Motor läuft.
- In den folgenden Situationen sind der Motor abzustellen und die Zündkerzenkappe zu entfernen: Während Inspektion und Wartung, beim Tausch von Teilen und bei einer Störung der Maschine oder anderen Problemen (beispielsweise wenn sich ein Ast in der Klinge verfangen hat etc.)



3.4 Umgang mit Benzin

Befolgen Sie die folgenden Sicherheitshinweise, um einen Unfall beim Umgang mit Benzin zu vermeiden.

GEFAHR (Siehe auch separates Motorhandbuch.)

Zu verwendender Kraftstoff

- Verwenden Sie ausschließlich unverbleites Benzin. Verwenden Sie keine anderen Kraftstoffe wie solche, die Alkohol enthalten, verbleites Benzin oder verschmutztes Benzin. Mischen Sie kein Öl in das Benzin. Wird ein anderer Kraftstoff als Benzin verwendet, kann dies zu Feuer ausbruch oder Schäden an der Maschine führen.

Betanken

- Benzin ist leicht brennbar und explosiv, bringen Sie daher niemals eine brennende Zigarette oder sonstige brennbare Gegenstände in die Nähe von Benzin. Füllen Sie Benzin niemals an einem Ort nach, an dem offene Flammen verwendet werden.
- Öffnen Sie den Kraftstofftankdeckel nicht, solange der Motor läuft oder noch heiß ist.
- Verschließen Sie den Kraftstofftankdeckel sicher. Falls Sie Benzin verschütten, wischen Sie es umgehend mit einem Lappen auf. Bringen Sie keinerlei Zündquellen in die Nähe, bis es verdampft ist.
- Achten Sie darauf, keine Fremdstoffe beizufügen.
- Achten Sie auf Kraftstoffaustritt.
- Sorgen Sie für ausreichende Entlüftung, wenn Sie Benzin in Räumen nachfüllen. Füllen Sie Benzin nur an gut gelüfteten Orten nach.

Lagerung

- Verwahren Sie Benzin in einem eigenen (metallischen) Behälter an einem kühlen, dunklen Ort.
- Verwahren Sie es getrennt von Kerosin etc.
- Lagern Sie nur solche Benzinmengen, die von den Gesetzen des Landes, in dem die Maschine verwendet wird, gestattet sind.



3.5 Allgemeine Sicherheitsvorschriften

3.5.1 Vor der Verwendung

⚠ GEFAHR

Starten Sie den Motor niemals in Räumen oder an unzureichend belüfteten Orten. Konzentriertes, schädliches Kohlenmonoxid kann zu einer Gasvergiftung führen.



- Vergewissern Sie sich, dass sämtliche Teile ordnungsgemäß befestigt sind. Prüfen Sie insbesondere die Klinge sorgfältig. (Siehe Abschnitt 9.7)
- Passen Sie die Griffhöhe an, um eine unbequeme Haltung zu vermeiden.
- Verwenden Sie das Gerät bei einer Außentemperatur zwischen 5 und 40 Grad Celsius. Treten bei sachgerechter Benutzung (d.h. bei Benutzung innerhalb dieser Temperaturkurve) trotzdem Störungen auf, kann das an einem technischen Defekt, einer Betriebsstörung oder einer anderen Panne liegen.
- Achten Sie auf kleine Steine oder Stöcke im Mähbereich. Sofern welche vorhanden sind, entfernen Sie sie.
- Tragen Sie keine weite langärmelige Bekleidung und keine weiten langen Hosen.
- Verwenden Sie die Maschine niemals barfuß oder mit Sandalen.
- Nehmen Sie die Maschine nicht in Betrieb, wenn Sie Alkohol getrunken oder ein Medikament eingenommen haben bzw. wenn Sie sich aufgrund einer Erkältung und dergleichen gesundheitlich beeinträchtigt fühlen.
- Arbeiten Sie nicht längere Zeit bei heißem Wetter.

3.5.2 Während der Verwendung

⚠ GEFAHR

Führen Sie weder Hände noch Füße in die Lücke unter der Abdeckung ein. (Siehe Abschnitt 4.2)

⚠ WARNUNG

- Lassen Sie niemals Kinder in den Mähbereich.
- Stellen Sie immer den Motor ab und entfernen Sie die Zündkerze, wenn Sie den Grasauffangbehälter anbringen oder abnehmen oder die Schnitthöhe einstellen.
- Falls Ihnen ungewöhnliche Vibrationen, Laute oder Gerüche bei der Verwendung auffallen oder Sie über einen harten Gegenstand wie einen Stein gefahren sind, stellen Sie umgehend den Motor ab und entfernen und überprüfen Sie die Zündkerze.
- Lassen Sie keine anderen Personen in die Nähe der Maschine. Halten Sie immer die Klinge an, wenn andere Personen sich nähern.
- Verstopfen Sie nicht den Auspuffauslass.
- Lassen Sie besondere Vorsicht walten, wenn Sie auf unebenem Gelände mähen. Der Rasenmäher kann sich neigen, wodurch die Klinge freigelegt wird und Gras und Steine hervorschleudern kann.
- Wenn Sie die Maschine auf einem Hang verwenden, mähen Sie quer zum Hang. Mähen Sie niemals hangaufwärts.
- Lassen Sie besondere Vorsicht walten, wenn Sie die Mährichtung auf einem Hang ändern.
- Verwenden Sie die Maschine nicht auf steilen Hängen.
- Verwenden Sie die Maschine bei Sonnenschein oder unter ausreichender Beleuchtung.
- Verwenden Sie die Maschine nicht, um feuchte Rasen oder Wiesen zu mähen. Andernfalls könnten Sie ausrutschen und stürzen.
- Halten Sie den Griff fest mit beiden Händen und achten Sie darauf, wohin Sie treten. Laufen Sie niemals, während Sie die Maschine verwenden.
- Lösen (entkuppeln) Sie den Kupplungshebel des Antriebs und den Klängenhebel, wenn Sie den Motor starten.
- Halten Sie Hände und Füße von beweglichen Teilen fern.
- Heben Sie die Maschine nicht hoch, solange der Motor läuft.
- Verwenden Sie die Maschine nicht mit abgenommener oder geöffneter Abdeckung.
- Stellen Sie immer den Motor ab, wenn Sie die Maschine unbeaufsichtigt lassen.
- Halten Sie immer die Klinge an, wenn Sie die Maschine während eines Wechsels zu einem anderen Mähbereich nicht verwenden.

3.5.3 Nach der Verwendung

Entfernen Sie nach der Verwendung Gras oder Rückstände von der Maschine und überprüfen Sie sie auf fehlende Teile oder Ungewöhnlichkeiten.

3.5.4 Inspektion und Wartung

⚠ GEFAHR

Starten Sie den Motor niemals in Räumen oder an unzureichend belüfteten Orten. Konzentriertes, schädliches Kohlenmonoxid kann zu einer Gasvergiftung führen.

⚠ WARNUNG

- Stellen Sie den Motor ab und entfernen Sie die Zündkerzenkappe, wenn Sie eine Inspektion, Wartung, Reparatur oder Reinigung durchführen.
- Tragen Sie einen Augenschutz, wenn Sie die Klinge schleifen.
- Tragen Sie Lederhandschuhe, wenn Sie die Klinge prüfen.
- Achten Sie darauf, sich nicht zu verbrennen, wenn Sie die Zündkerzenkappe entfernen.
- Nehmen Sie Wartungs- und Reparaturarbeiten am Motor erst vor, nachdem dieser abgekühlt ist.
- Achten Sie darauf, kein Benzin oder Öl zu verschütten, wenn Sie die Maschine neigen. Sollten etwas verschüttet werden, wischen Sie es umgehend mit einem Lappen auf.
- Verwenden Sie die Maschine niemals, wenn Sie Risse oder sonstige Schäden aufweist. Reparieren Sie keine Teile. Tauschen Sie sie statt dessen. Verwenden Sie nur von uns angegebene Teile. Verwenden Sie außerdem nur die von uns angegebene Klinge. Die Verwendung von Teilen anderer Qualität kann zu Schäden an der Maschine führen und die Sicherheit beeinträchtigen.

3.5.5 Transport mit einem Fahrzeug

⚠ GEFAHR Stellen Sie den Motor ab.

⚠ WARNUNG

- Fixieren Sie die Maschine mit Seilen so, dass der Griff nicht über die Ladeplattform ragt.
- Wenn Sie beim Be- oder Entladen der Maschine eine Rampe verwenden, achten Sie darauf, dass diese eine ausreichende Tragkraft, Breite und Länge aufweist und verwenden Sie Ladeschlitten und Haken.
- Heben Sie die Maschine nicht alleine hoch. Das Heben der Maschine sollte stets durch zwei Personen erfolgen.
- Tragen Sie dabei rutschfeste Handschuhe.
- Vermeiden Sie während der Fahrt jähes Anfahren, jähes Beschleunigen und jähes Bremsen.

3.5.6 Motor

- Für Informationen über den Motor lesen Sie bitte die separate Betriebsanleitung des Motors.

3.5.7 Sonstiges

⚠ GEFAHR

- Halten Sie die Maschine von Kindern fern.
- Verändern Sie diesen Rasenmäher nicht.
- Verwenden Sie diese Maschine für keine anderen Zwecke als zum Rasenmähen.
- Entfernen Sie, um Feuergefahr zu vermeiden, angesammelte entflammable Rückstände wie Gras vom Motor, da dieser heiß wird.
- Stellen Sie die Schnitthöhe nur mit abgestelltem Motor ein.
- Stellen Sie die Maschine ebenem Untergrund ab, wenn Sie sie unbeaufsichtigt lassen oder Servicearbeiten daran durchführen.

4. BEZEICHNUNGEN UND FUNKTIONEN DER TEILE

4.1 Verwendungszweck

Dieser Rasenmäher ist für das Mähen von Rasen oder Unkraut ausgelegt und gebaut.

4.2 Bezeichnungen und Funktionen der Teile

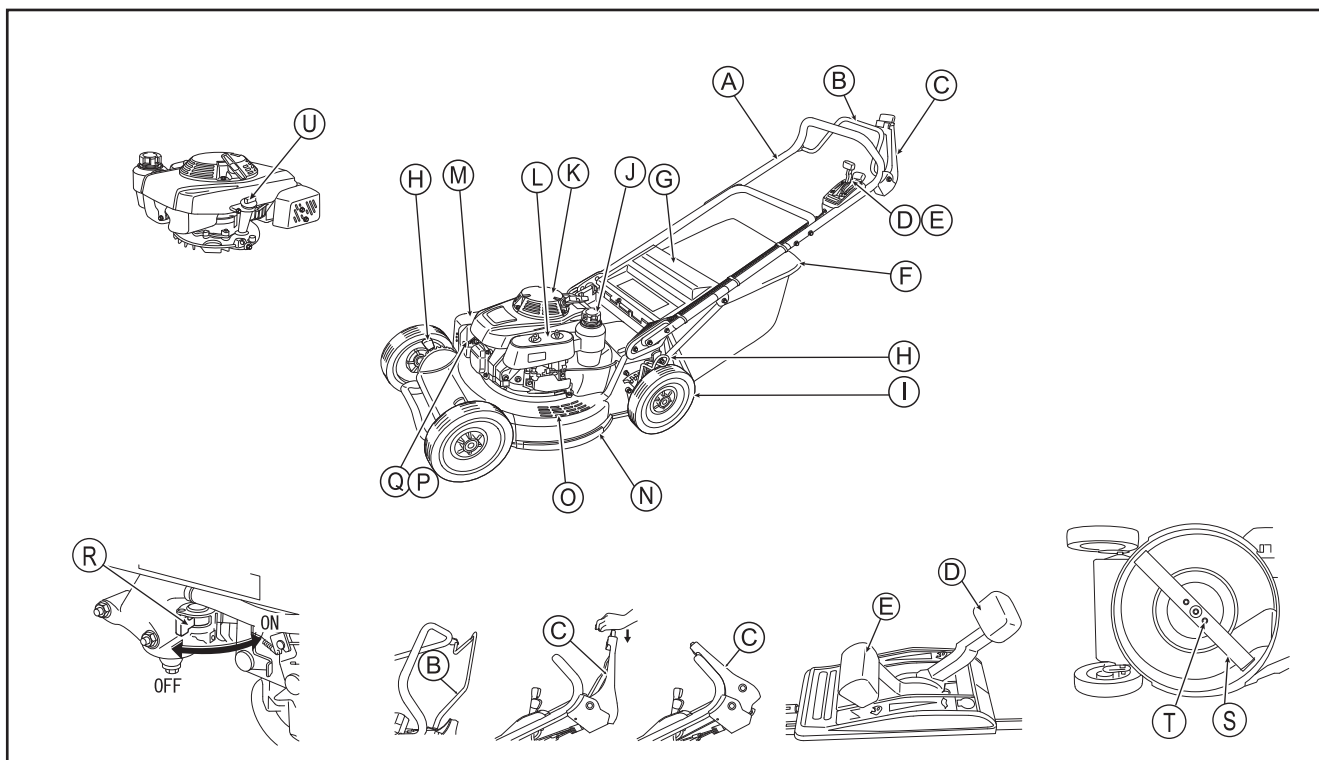

HINWEIS Die Abbildungen können von der tatsächlichen Maschine abweichen, die Sie gekauft haben.



Nein.	Bezeichnung	Beschreibung															
A	Griff	Halten Sie diesen Griff, wenn Sie den Rasenmäher verwenden.															
B	Kupplungshebel	Steuert den Mäh- und Radantrieb. Nach vorne gedrückt: Mäh- und Radantrieb eingekuppelt. Gelöst: Mäh- und Radantrieb ausgekuppelt.															
C	Klingenhebel	Steuert das Drehen und Anhalten der Klinge. Mit gedrücktem Knopf nach vorne gedrückt: Klinge dreht sich. (Wird der Hebel ohne gedrückten Knopf nach vorne gedrückt, dreht die Klinge sich nicht.) Gelöst: Klingenrotation wird angehalten.															
D	Ganghebel	Regelt die Radantriebsgeschwindigkeit.															
E	Gashebel	Regelt die Motordrehzahl. <table style="width: 100%; border: none;"> <tr> <td style="text-align: center;">(Position)</td> <td style="text-align: center;">(Bedeutung)</td> <td style="text-align: center;">(Verwendung)</td> </tr> <tr> <td style="text-align: center;">" "</td> <td style="text-align: center;">Choke</td> <td style="text-align: center;">Motorstart</td> </tr> <tr> <td style="text-align: center;">" [] "</td> <td style="text-align: center;">Schnell</td> <td style="text-align: center;">Mähen</td> </tr> <tr> <td style="text-align: center;">" [] "</td> <td style="text-align: center;">Langsam</td> <td style="text-align: center;">Leerlauf</td> </tr> <tr> <td style="text-align: center;">" [STOP] "</td> <td style="text-align: center;">Stop</td> <td style="text-align: center;">Motorstop</td> </tr> </table>	(Position)	(Bedeutung)	(Verwendung)	" "	Choke	Motorstart	" [] "	Schnell	Mähen	" [] "	Langsam	Leerlauf	" [STOP] "	Stop	Motorstop
(Position)	(Bedeutung)	(Verwendung)															
" "	Choke	Motorstart															
" [] "	Schnell	Mähen															
" [] "	Langsam	Leerlauf															
" [STOP] "	Stop	Motorstop															
F	Grasauffangbehälter	Sammelt das gemähte Gras.															
G	Abdeckung																
H	Einstellhebel	Anpassen der Schnitthöhe. (An jedem Rad montiert.)															
I	Rad																
J	Kraftstoffankeinfüllstutzen	Nachfüllen von Benzin.															
K	Seilzugstarter	Ziehen Sie am Griff, um den Motor zu starten.															
L	Luftfilter																
M	Auspuff																
N	Gehäuse																
O	Auftritt	Stützen Sie sich hier mit dem Fuß ab, wenn Sie den Motor starten.															
P	Zündkerze																
Q	Zündkerzenkappe																
R	Kraftstoffhahn	Versorgt den Motor mit Kraftstoff. "ON" (EIN): Kraftstoffzufuhr ein "OFF" (AUS): Kraftstoffzufuhr aus															
S	Klinge																
T	Klingenbefestigungsschraube	Befestigung der Klinge an der Maschine.															
U	Öltankverschluss	Verschluss des Öleinfüllstutzens mit Ölstandanzeiger.															

5. TECHNISCHE DATEN

Modell	553 K
Motor	HONDA GXV160UH2
Motortyp	Luftgekühlter Einzylinder-Viertaktmotor mit obenliegender Nockenwelle, Benzinmotor
Kraftstoff	Unverbleites Benzin für Automobile
Hubraum (Bohrung x Hub)	163 cm ³ (68 mm x 45 mm)
Ausgangsleistung	2.7 kW / 2,800 U/min
Max. Drehmoment	9.6 Nm / 2,500 U/min
Betriebsdrehzahl	2,800 U/min
Kraftstofftankinhalt	1.8 L
Motoröltankinhalt	0.65 L
Zündsystem	Transistor-Magnetzündung
Zündkerze	NGK : BPR 5 ES / DENSO : W 16 EPR-U
Startverfahren	Seilzug
Außenabmessungen (L x B x H)	1,830 x 580 x 1,270 (mm)
Trockengewicht	62 kg
Fassungsvermögen	75 L
Auffangbeutel	530 mm
Schnittbreite	22,32,42,52,62,72,82 mm
Schnitthöhe	2-stufige Schaltung Langsam: 1.0 m/Sek. Schnell: 1.4 m/Sek.
Radantrieb	9.6" Aluminiumräder

Die obigen Angaben können sich aufgrund von Produktverbesserungen unangekündigt ändern.

Sonstige technische Angaben

	LWA= 97 dB (A) (LWA= 98 dB (A))
	LpA= 88 dB (A) K = 2 dB(A)
	avhw = 3,5 m/s ² ISO5349-2 K = 2 m/s ²

6. ZUBEHÖR

6.1 Verpackungsinhalt

Die Maschine

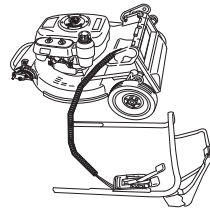

Seilzugstarter

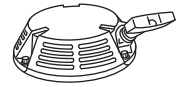

Unterer Griff

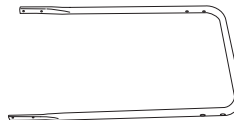

Rahmen C.P.

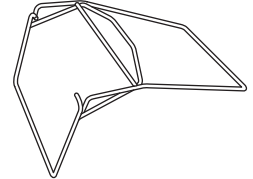

Grasauffangbehälter C.P.

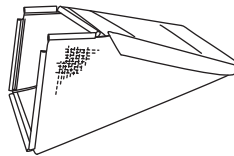

Schraube und mutter

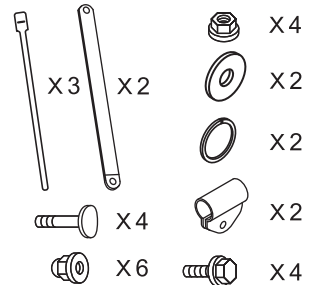

Betriebsanleitung Betriebsanleitung (Motor)

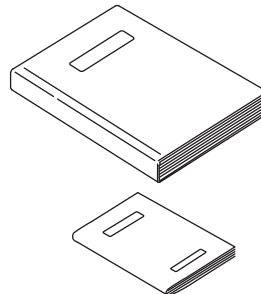

Rad

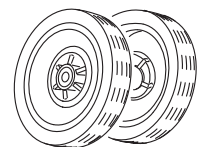

6.2 Zubehör

Zugelassenes Zubehör (separat erhältlich): Mulchset, Artikelnr. 5900428

7. ZUSAMMENBAU

7.1 Radzusammenbau

- 1 Führen Sie die Justierwelle durch den Ring.
- 2 Bringen Sie ein Rad an und befestigen Sie es mit einer Beilagscheibe und einer Mutter.

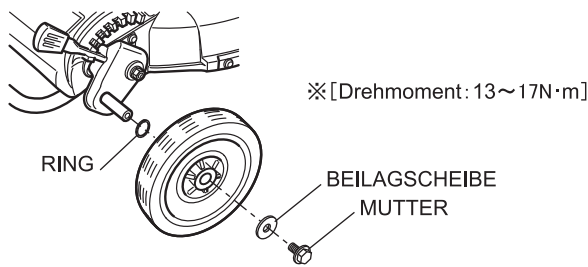

7.2 Zusammenbau und Höhenanpassung des Griffs

- 1 Installieren Sie den unteren Griff (mit 4 Nylonmuttern) an der Maschine. (Siehe Abb. 2)
- 2 Bringen Sie den oberen Griff am unteren Griff an und befestigen Sie ihn mit Schrauben und Hutmuttern.

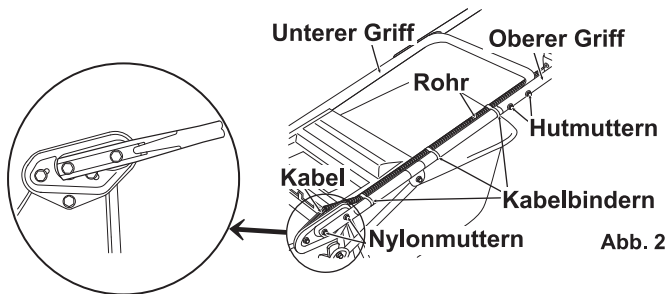

- 3 Entfernen Sie die Gehäuseschrauben und bringen Sie die Leiste vorübergehend lose an. (Siehe Abb. 3)

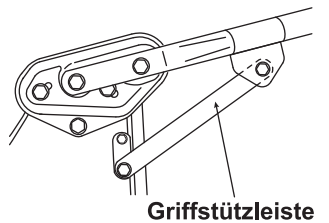

- 4 Montieren Sie das Fixierband am unteren Griff.

- 5 Bringen Sie die Leist am Aufnahmering an und befestigen Sie sie mit Schrauben und Hutmuttern.

- 6 Ziehen Sie die Schrauben am Gehäuse fest.

Der Griff kann innerhalb des Einstellbereichs stufenlos justiert werden. (Siehe Abb. 4)



HINWEIS

- Befestigen Sie Kabel etc. mit Kabelbindern so am Griff, dass Sie das Öffnen/Schließen der Abdeckung oder den Betrieb der Maschine nicht behindern.
- Wenn Sie die Griffhöhe einstellen, lösen Sie zunächst die Schraube der Griffstützleiste, bevor Sie die Griffhöheninstellschraube lösen.

7.3 Anbringen und Lösen des Grasauffangbehälters

⚠ ACHTUNG

Vergewissern Sie sich, dass der Motor abgestellt ist. Öffnen oder schließen Sie die Abdeckung (G) langsam. Fahren Sie nicht mit den Fingern unter die Abdeckung.

(Siehe Abb. 5, 6 und 7)

7.3.1 Zusammenbau

- 1 Heben Sie die Abdeckung (G) an und befestigen Sie den Haken (W) am Gehäuse.
- 2 Vergewissern Sie sich, dass der Grasauffangbehälter (F) an der angegebenen Position angebracht ist.



Abb. 5

7.3.2 Entfernen

- 1 Heben Sie die Abdeckung (G) an und entfernen Sie den Haken (W) vom Gehäuse.
- 2 Schließen Sie behutsam die Abdeckung (G).

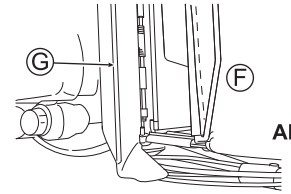

Abb. 6

HINWEIS

- Ist der Grasauffangbehälter zu voll oder verstopft, verringert sich die Sammelleistung.
- Feuchtes Gras verstärkt den Verstopfungseffekt.

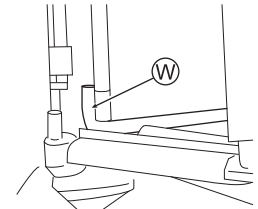

Abb. 7

8. BETRIEB

8.1 Vorbereitung und Inspektion vor dem Betrieb

Stellen Sie den Rasenmäher auf ebenen Untergrund.

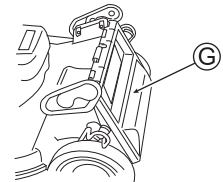
! GEFAHR Vergewissern Sie sich vor der Inspektion, dass der Motor abgestellt und die Zündkerzenkappe entfernt sind.

8.1.1 Prüfen des Motorölstands

- 1 Nehmen Sie den Öltankverschluss (U) ab, ziehen Sie den Ölstandanzeiger heraus und führen Sie ihn anschließend ein, ohne ihn zu verschrauben. (Siehe Abb. 8)
- 2 Nehmen Sie den Öltankverschluss (U) ab und vergewissern Sie sich, dass der Ölstand zwischen den Höchst- und Mindeststandmarkierungen des Ölstandanzeigers liegt.
- 3 Füllen Sie Öl nach, wenn der Ölstand sich nahe der Untergrenze befindet.
- 4 Verschließen Sie den Öltankverschluss (U) nach der Überprüfung ordentlich.



Abb. 8

8.1.2 Betanken (siehe Abschnitt 3.4 für Vorsichtsmaßnahmen beim Betanken.)

- 1 Öffnen Sie den Kraftstofftankdeckel (J) und füllen Sie Benzin ein. Wischen Sie etwaig verschüttetes Benzin umgehend mit einem Lappen auf. (Siehe Abb. 9)
- 2 Schließen Sie den Kraftstofftankdeckel (J) nach dem Betanken ordentlich.

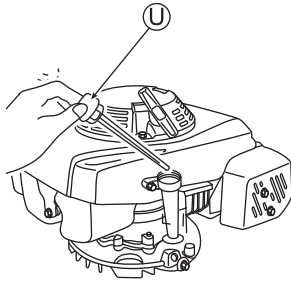

Abb. 9

8.1.3 Überprüfen des Grasauffangbehälters

Vergewissern Sie sich, dass der Grasauffangbehälter keine Löcher und Beschädigungen aufweist. Ist dies der Fall, ersetzen Sie ihn durch einen von uns angegebenen.

8.1.4 Überprüfen aller Teile

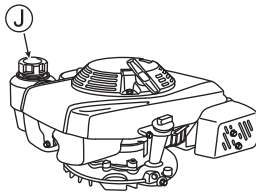
- 1 Vergewissern Sie sich, dass sämtliche Schrauben und Muttern ordnungsgemäß angezogen sind.
- 2 Vergewissern Sie sich, dass sämtliche Abdeckungen und Schutzvorrichtungen ordnungsgemäß montiert sind. Entfernen Sie die Abdeckung der Antriebswelle mit einem Werkzeug.
- 3 Siehe Abschnitt 9.7 für die Inspektion der Klinge.

8.2 Starten und Abstellen des Motors

8.2.1 Starten

- 1 Installieren Sie die Zündkerzenkappe (Q).
- 2 Stellen Sie den Kraftstoffhahn (R) auf "ON" (EIN). (Siehe Abb. 10)
- 3 Stellen Sie den Gashebel (E) auf Choke "I". (Siehe Abb. 11) (Wenn der Motor warm ist, kann er auch gestartet werden, indem Sie den Hebel auf "II" stellen.)
- 4 Um den Motor zu starten, stellen Sie einen Fuß auf den Auftritt am Gehäuse, ziehen Sie leicht am Startergriff (V) und halten Sie kurz an einer Position inne, von der aus Sie kräftig am Griff ziehen können (Siehe Abb. 12). Ziehen Sie anschließend von dieser Position aus kräftig am Griff. Lassen Sie den Startergriff (V) danach langsam los.



Abb. 10



Abb. 11

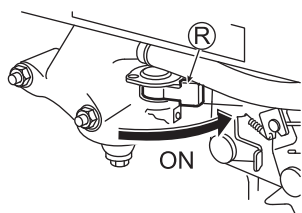

Abb. 12

! ACHTUNG

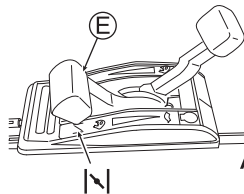
- Vergewissern Sie sich, dass niemand hinter Ihnen steht, wenn Sie am Startergriff (V) ziehen.
- Umfassen Sie den Startergriff (V) mit festem Griff, wenn Sie daran ziehen.
- Lassen Sie den Startergriff (V) langsam zurück in die Ausgangsposition.

- 5 Lassen Sie den Motor etwas warmlaufen, bevor Sie die Maschine verwenden. Nach dem Warmlaufen des Motors können Sie mit dem Mähen beginnen, indem Sie den Gashebel (E) auf "II" stellen. (Siehe Abb. 13)

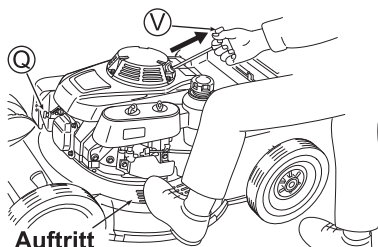

Abb. 13

HINWEIS

- Der Motor stirbt ab, wenn der Klingenshebel betätigt wird, während der Gashebel (E) auf "II" steht.

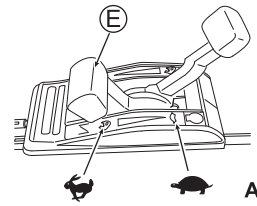

Abb. 14

8.2.2 Abstellen

- 1 Lösen Sie den Klingenshebel und den Kupplungshebel.
- 2 Stellen Sie den Gashebel (E) auf "STOP". (Siehe Abb. 14)
- 3 Stellen Sie den Kraftstoffhahn (R) auf "OFF" (AUS). (Siehe Abb. 15)

HINWEIS

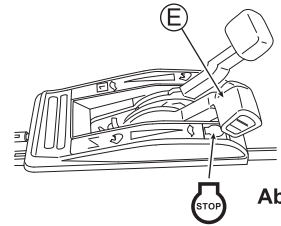
- Stellen Sie den Motor nicht ab, wenn der Gashebel (E) auf "I" gestellt ist. Dadurch wird das neuerliche Starten des Motors schwieriger. Lässt der Motor sich nicht abstellen, wenn der Gashebel (E) auf "STOP" gestellt ist, stellen Sie den Gashebel bitte auf "I".
- Der Motor stirbt ab, wenn der Klingenshebel betätigt wird, während der Gashebel (E) auf "II" steht.



Abb. 15

8.3 Betrieb (Mähen und Fahren)

Führen Sie Mäharbeiten ordnungsgemäß und sicher durch, indem Sie die Anweisungen in diesem Handbuch beachten.

Verwenden Sie das Gerät bei einer Außentemperatur zwischen 5 und 40 Grad Celsius. Treten bei sachgerechter Benutzung (d.h. bei Benutzung innerhalb dieser Temperaturkurve) trotzdem Störungen auf, kann das an einem technischen Defekt, einer Betriebsstörung oder einer anderen Panne liegen.

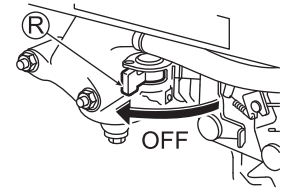
! WARNUNG

Vergewissern Sie sich vor der Arbeit, dass Sie den Inhalt der Sicherheitshinweise einschließlich jener in Abschnitt 3 vollständig verstanden haben.

! ACHTUNG

Lassen Sie beim Betätigen jedes Hebels Vorsicht walten.

1 Führen Sie vor der Inbetriebnahme die Inspektion durch. (Siehe Abschnitt 8.1)



Abb. 16

2 Stellen Sie den Gashebel (E) auf "STOP", um mit dem Mähen zu beginnen. (Siehe Abb. 16)

3 Drücken Sie den Klinglehebel (C) nach vorne und drücken Sie gleichzeitig dessen roten Knopf. (Siehe Abb. 17)

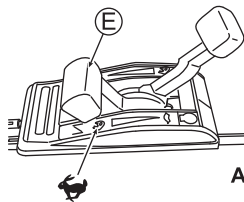

Abb. 17

Die Klinge beginnt, sich zu drehen.

4 Drücken Sie den Kupplungshebel (B) nach vorne, um mit dem Mähen zu beginnen. (Siehe Abb. 18)

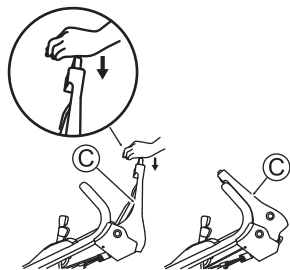

Abb. 18

5 Passen Sie die Geschwindigkeit mithilfe des Ganghebels (D) an. (Siehe Abb. 19)

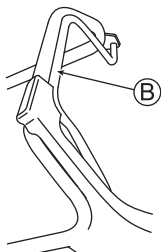

Abb. 19

! ACHTUNG

Drücken Sie jeden Hebel nach unten, bis er den Griff berührt. Das Fortsetzen der Arbeit ohne vollständig nach unten gedrückte Hebel führt zu einer Störung der Maschine.

HINWEIS

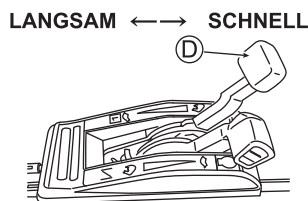
Passen Sie die Geschwindigkeit an den Zustand des Mähgeländes und Rasens oder Unkrauts an.

Aus Sicherheitsgründen dreht die Klinge sich nicht, wenn der Klinglehebel (C) ohne gedrückten Knopf betätigt wird.

6 Um die Mäharbeit zwischendurch zu unterbrechen oder zu beenden, stellen Sie den Kupplungshebel (B) und Klinglehebel (C) zurück und anschließend den Gashebel (E) auf "STOP", um den Motor abzustellen. (Siehe Abb. 20)



Abb. 20

8.4 Anpassen der Schnitthöhe

Passen Sie die Schnitthöhe mithilfe der Schnitthöheneinstellhebel an den Rädern an.

! ACHTUNG

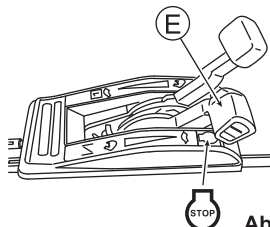
Achten Sie beim Anpassen der Schnitthöheneinstellhebel an den Vorderrädern darauf, nicht den Auspuff oder den Motor zu berühren.

1 Stellen Sie den Motor ab.

2 Drücken Sie den Schnitthöheneinstellhebel (H) in Richtung Rad und lösen Sie ihn von den Rasten (Ausnehmungen) (Z).

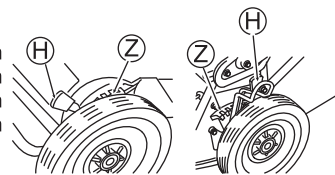

(Siehe Abb. 21 und 22)

3 Führen Sie den Schnitthöheneinstellhebel (H), nach wie vor seitwärts gedrückt, in die Raste (Z) für die gewünschte Schnitthöhe ein.

Abb. 21

4 Führen Sie alle Schnitthöheneinstellhebels (H) in die Rasten (Z) derselben Höhe ein.



Abb. 22

8.5 Justieren der Verkabelung

HINWEIS

Eine schlechte Justierung der Verkabelung führt zu einer Verringerung der Leistung oder einer Störung der Maschine.

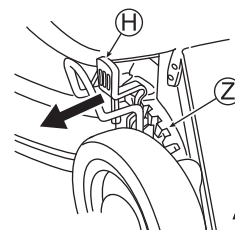
8.5.1 Gashebel (Siehe Abb. 23 und 24)

Justieren Sie den Gashebel (E) so, dass der Choke funktioniert, wenn der Gashebel auf "↖" gestellt ist.



Abb. 23

1 Vergewissern Sie sich, dass das Justierloch an der Motorsteuerkonsole dem Gashebel (E) entspricht, wenn der Hebel auf die Position "↖" für hohe Geschwindigkeit gestellt ist.

2 Ist eine Justierung erforderlich, nehmen Sie diese vor, indem Sie die Justiervorrichtung (g) drehen und die Stellmutter (h) der Gasverkabelung (b) lösen.

3 Stellen Sie die Justiervorrichtung auf die optimale Position ein und ziehen Sie die Stellmutter (h) fest.

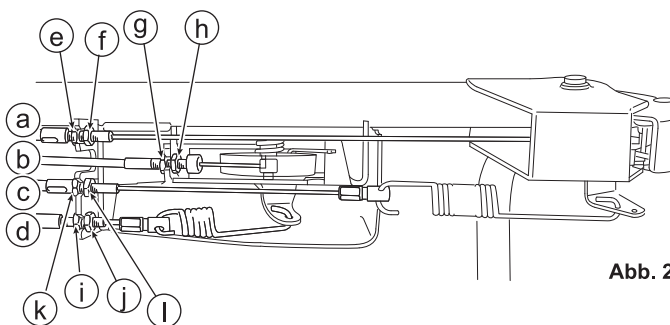
4 Starten Sie den Motor und vergewissern Sie sich, dass der Motor vollständig anhält, wenn der Gashebel (E) auf "STOP" gestellt wird.



Abb. 24

8.5.2 Klingenhebel (Siehe Abb. 23 und 25)

Nehmen Sie die Justierung so vor, dass die Klinge sich zu drehen beginnt, wenn der Abstand zwischen dem Klingenhebel (C) und dem Griff 50 - 75 mm beträgt und der gelbe Knopf, wie in Abb. 25 dargestellt, gedrückt ist.

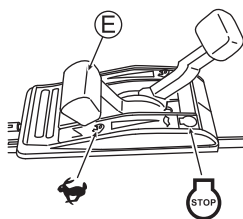

Abb. 25

1 Ist eine Justierung erforderlich, nehmen Sie diese vor, indem Sie die Justiervorrichtung (e) drehen und Stellmutter (f) der Klingenverkabelung (a) lösen.

2 Stellen Sie die Justiervorrichtung auf die optimale Position ein und ziehen Sie die Stellmutter (f) fest.

3 Vergewissern Sie sich, dass die Klinge vollständig anhält, wenn der Klingenhebel (C) gelöst wird.

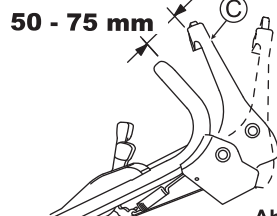
8.5.3 Kupplungshebel (Siehe Abb. 23 und 26)

Nehmen Sie die Einstellung so vor, dass die Maschine läuft (die Kupplung einrastet), wenn der Abstand zwischen dem Kupplungshebel (B) und dem Griff, wie in Abb. 26 dargestellt, 75 - 100 mm beträgt.



Abb. 26

1 Ist eine Justierung erforderlich, nehmen Sie diese vor, indem Sie die Justiervorrichtung (k) drehen und die Stellmutter (l) der Kupplungsverkabelung (c) lösen.

2 Stellen Sie die Justiervorrichtung auf die optimale Position ein und ziehen Sie die Stellmutter (l) fest.

3 Vergewissern Sie sich, dass die Maschine rückwärts gezogen werden kann, wenn der Kupplungshebel (B) gelöst ist.

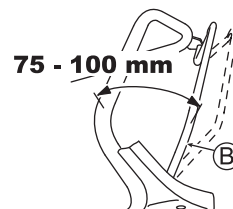
8.5.4 Ganghebel (Siehe Abb. 23 und 27)

Justieren Sie das Spiel des Ganghebels (D), wie in Abb. 27 dargestellt, auf 1 - 3 mm.

1 Ist eine Justierung erforderlich, nehmen Sie diese vor, indem Sie die Justiervorrichtung (i) drehen und die Stellmutter (j) der Ganghebelverkabelung (d) lösen.

2 Stellen Sie die Justiervorrichtung auf die optimale Position ein und ziehen Sie die Stellmutter (j) fest.

3 Starten Sie den Motor und vergewissern Sie sich, dass die Geschwindigkeit sich ändert, wenn der Ganghebel (D) betätigt wird.



Abb. 27

HINWEIS

Wenden Sie sich an Ihren Händler, wenn die Maschine auch nach der Justierung gemäß der obigen Anleitung nicht ordnungsgemäß funktioniert.

9. INSPEKTION UND WARTUNG

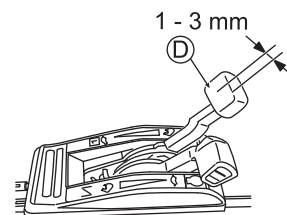
HINWEIS Für Informationen über die Wartung des Motors lesen Sie bitte die Betriebsanleitung des Motors.

9.1 Reinigung

- Halten Sie die Maschine und die Sicherheitsaufkleber frei von Verschmutzungen.
- Spritzen Sie die Maschine nicht direkt mit einem Schlauch oder dergleichen ab, da dies zu einer Störung der Maschine führen kann.
- Wischen Sie die Maschine nach der Reinigung mit einem Lappen trocken und polieren Sie anschließend die Metallflächen mit einem in Öl getränkten Lappen.
- Reinigen Sie den Grasauffangbehälter, indem Sie ihn mit einem Schlauch abspritzen. Verwenden Sie ihn erst wieder, wenn er trocken ist.

9.2 Prüfliste

Betriebsstunden		Bei jedem Einsatz	Zeit		
			25	50	100
Motoröl (8.1.1, 9.4)	Prüfen	○			
	Tauschen			○*	
Luftfilter (9.5)	Reinigung		○		
Lose Schraube (9.8)	Prüfen	○			
Kraftstoff (8.1.2)	Betanken	○			
Zündkerze (9.6)	Reinigung				○
	Justieren				○
Klinge (9.7)	Prüfen	○			
Klingenschraube (9.7.1)	Prüfen	○			
Grasauffangbehälter (8.1.3)	Prüfen	○			
	Reinigung	○			
Gasverkabelung	Justieren				○
Kupplungsverkabelung	Justieren			○	
Klingenverkabelung	Justieren			○	
	Prüfen			○	
Ganghebelverkabelung	Justieren			○	
Ventilabstand	Justieren				○**
Brennkammer	Reinigung				○**
Kraftstofftank	Reinigung				○**
Schmutzfänger	Reinigung				○**
Kraftstoffleitung	Prüfen				○

* Wechseln Sie das Öl nach den ersten 25 Betriebsstunden nach dem Kauf.
Wechseln Sie das Öl danach je nach Verschmutzungsgrad alle 50 Betriebsstunden.

** Für diese Prüfpunkte sind Wartungsanweisungen zu beachten und spezielle Werkzeuge erforderlich. Setzen Sie sich daher mit einem Händler in Ihrer Nähe in Verbindung.
Die Zahlen in () verweisen auf die entsprechenden Abschnitte in diesem Handbuch.

9.3 Schmierung der Teile

Schmieren Sie regelmäßig sämtliche Lager mit einer Ölkanne, um den reibungslosen Betrieb der Teile zu gewährleisten.

9.4 Wechseln des Motoröls

HINWEIS Leeren Sie zunächst den Benzintank, bevor Sie den Motor neigen, um das Öl abzulassen. Beachten Sie bei der Entsorgung des abgelassenen Motoröls die Vorschriften Ihres Landes.

! ACHTUNG Achten Sie darauf, sich nicht zu verbrennen, da der Motor und der Auspuff unmittelbar nach dem Abstellen des Motors sehr heiß sind.

- 1 Nehmen Sie den Öltankverschluss ab. (Siehe Abschnitt 8.1.1) (Siehe Abb. 28)

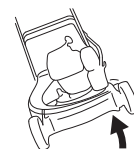

- 2 Lassen Sie das Motoröl durch den Auslass abfließen.

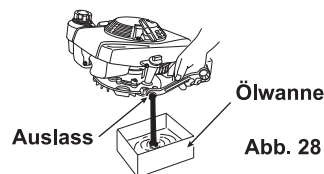

- 3 Füllen Sie nach dem Ablassen frisches Motoröl ein.

Ölwanne
Abb. 28

9.5 Luftfilter (Siehe Abb. 29)

- 1 Entfernen Sie die Befestigungsschrauben (a) und öffnen Sie die Abdeckung (b).
- 2 Reinigen Sie das Element (c), falls es stark verschmutzt ist.
- 3 Bringen Sie das Element (c) wieder an seiner ursprünglichen Position an, schließen Sie die Abdeckung (b) und sichern Sie sie mit den Befestigungsschrauben (a).



Abb. 29

9.6 Zündkerze

- 1 Entfernen Sie die Zündkerzenkappe (Q). (Siehe Abb. 30)
- 2 Entfernen Sie die Zündkerze (P) mit dem mitgelieferten Kerzenschlüssel. (Siehe Abb. 31)
- 3 Tauschen Sie die Zündkerze (P), falls Sie stark verrußt oder die Isolierung gerissen bzw. beschädigt ist.
- 4 Reinigen Sie die Elektrode von Ruß und stellen Sie den Elektrodenabstand auf 0,7 mm ein. (Siehe Abb. 32)
- 5 Installieren Sie die Zündkerze (P) und Zündkerzenkappe (Q).

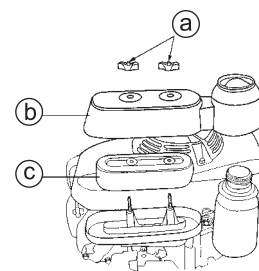

Abb. 30

Kerzenschlüssel



Abb. 31

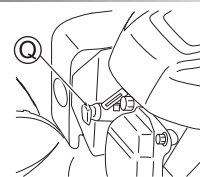

Abb. 32

9.7 Klinge

HINWEIS Kippen Sie die Maschine mit der Vergaserseite des Motors nach oben.

9.7.1 Prüfen der Klingebefestigungsschrauben

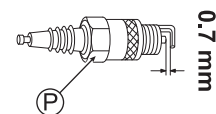
! GEFAHR Stellen Sie den Motor ab und entfernen Sie die Zündkerze, wenn Sie die Klinge überprüfen.

! ACHTUNG Tragen Sie dicke Handschuhe, wenn Sie die Klinge prüfen, anbringen oder ausbauen.



Abb. 33

1 Vergewissern Sie sich, dass die Klinge (S) keine Kerben, Verbiegungen und keinen Verschleiß aufweist. (Siehe Abb. 33)

2 Wenn die Klinge (S) oder deren Befestigungsschrauben (T) "verschlissen", "gebrochen" oder "deformiert" sind, ersetzen Sie sich durch neue, von uns angegebene Teile.

3 Vergewissern Sie sich, dass die Klingebefestigungsschrauben (T) mit dem angegebenen Drehmoment angezogen sind. (Siehe Abb. 34)

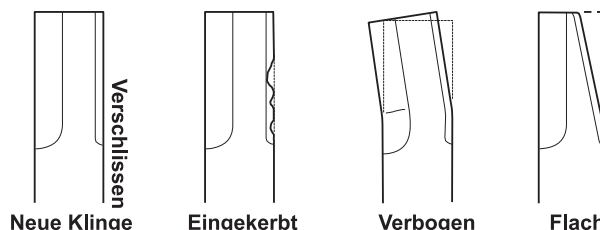
(Anzugsdrehmoment der Klingebefestigungsschrauben (T): 29-39 Nm)

9.7.2 Anbringen / Ausbauen der Klinge

Ausbauen

1 Lösen Sie die Klingebefestigungsschrauben (T) und entfernen Sie die Klinge.

Anbringen

1 Beseitigen Sie Rückstände, Gras und Verschmutzungen rings um die Klingebefestigungshalterung.

2 Ziehen Sie die Klingebefestigungsschrauben (T) von Hand ordentlich an.

3 Bauen Sie die Klinge ordnungsgemäß ein.

4 Vergewissern Sie sich, dass die Klingebefestigungsschrauben (T) mit dem angegebenen Drehmoment angezogen sind. (Siehe Abb. 34)

(Anzugsdrehmoment der Klingebefestigungsschrauben (T): 29-39 Nm)

HINWEIS

Es ist erforderlich, die Ausgewogenheit der Klinge zu überprüfen. Führen Sie einen Schraubenzieher in das mittlere Loch der Klinge ein und drehen Sie ihn so, dass die Klinge waagrecht wird. Prüfen Sie dabei die Ausgewogenheit.

9.8 Inspektion der Teile

Vergewissern Sie sich, dass sämtliche Schrauben und Muttern ordnungsgemäß angezogen sind.

10. TRANSPORT

⚠ GEFAHR Stellen Sie den Motor ab und entfernen Sie die Zündkerzenkappe. Lagern oder transportieren Sie diese Maschine nie in geneigter Stellung.

1 Schließen Sie den Kraftstoffhahn. (Siehe Abschnitt 8.2.2)

2 Demontieren Sie je nach Lage den Griff. Bringen Sie die Schrauben vorübergehend an ihren ursprünglichen Positionen an, wenn Sie den Griff demontieren.

13. PROBLEMBEHEBUNG

Wenden Sie sich an Ihren Händler, wenn Sie den Normalzustand der Maschine nicht wiederherstellen können. Zerlegen Sie die Maschine nicht unnötigerweise.

HINWEIS Bitte lesen Sie die separate Betriebsanleitung des Motors für Hinweise zur Problembeseitigung des Motors und wenden Sie sich an Ihren Händler, wenn Sie den Normalzustand der Maschine nicht wiederherstellen können.

Symptom	Mögliche Ursache	Referenzseite
Motor startet nicht.	Es ist kein Kraftstoff vorhanden.	8.1.2
	Der Motorölstand ist zu gering.	8.1.1
	Gashebel ist auf "STOP" gestellt.	8.2.1
	Zündkerzenkappe ist abgenommen..	8.2.1
	Es wird zu viel Benzin in den Zylinder gesaugt.	
Motor lässt sich nur schwer starten. Motorleistung ist verringert.	Luftfilter ist verschmutzt.	9.5
	Luftfilter ist verschmutzt.	9.5
	Vergaser ist verstopft.	
	Wasser ist in den Kraftstofftank oder Vergaser gelangt.	
	Kraftstofftankdeckel ist nicht angebracht.	
Überhitzung des Motors	Schlechte Justierung der Gasverkabelung.	
	Benzin ist verschmutzt.	
	Der Zündkerzenabstand ist nicht korrekt.	9.6
	Luftfilter ist verschmutzt.	9.5
	Kühlflüster ist verschmutzt.	
Ungewöhnliche Vibrationen	Der Motorölstand ist zu gering.	8.1.1
	Seilzugstarter ist verstopft etc.	
	Installation der Klinge und/oder des Motors ist lose.	9.8
	Unausgewogenheit der Klinge.	9.7.2

11. LANGZEITLAGERUNG

11.1 Lagerung

Befolgen Sie die nachstehenden Anweisungen, wenn der Motor der Maschine mehr als 30 Tage lang nicht gestartet wird.

⚠ GEFAHR Stellen Sie den Motor ab und entfernen Sie die Zündkerzenkappe, bevor Sie mit der Arbeit beginnen.

1 Wechseln Sie das Motoröl (siehe Abschnitt 9.4) und lassen Sie die Maschine 5 Minuten lang im Leerlauf laufen.

2 Lassen Sie jegliches Benzin aus dem Kraftstofftank und dem Vergaser ab. (Siehe Abb. 35)

3 Reinigen Sie den Luftfilter. (Siehe Abschnitt 9.5)

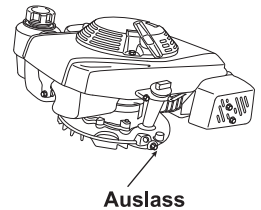

Auslass

Abb. 35

HINWEIS

- Einzelheiten entnehmen Sie bitte der Betriebsanleitung des Motors.
 - Indem Sie das Restbenzin im Vergaser ablassen, können vorhersehbare Probleme wie Schwierigkeiten beim Starten des Motors vermieden werden.
- 4 Reinigen Sie die Klinge und ihre Teile und prüfen Sie deren festen Sitz.
 - 5 Wischen Sie die Metallteile mit einem in Öl getränkten Lappen ab.
 - 6 Entfernen Sie die Zündkerze und spritzen Sie Motoröl (5 – 10 cm³) in den Zylinder.
 - 7 Installieren Sie die Zündkerze, nachdem Sie sie gereinigt haben. (Siehe Abschnitt 9.6)
 - 8 Ziehen Sie ein paar Mal den Seilzugstarter und ziehen Sie ihn anschließend langsam in eine Position, von der aus Sie ihn kräftig ziehen können.
 - 9 Reinigen Sie den Grasauffangbehälter.
 - 10 Stellen Sie die Maschine nach der Verwendung abgedeckt an einem trockenen, staubfreien und ebenen Ort zur Lagerung ab.

HINWEIS

Reparieren oder tauschen Sie gegebenenfalls defekte Teile. Verwenden Sie nur angegebene Ersatzteile.

12. ENTSORGUNG

- Entsorgen Sie altes Motoröl, Benzin oder den Rasenmäher selbst gemäß den einschlägigen Vorschriften Ihres Landes, den einschlägigen Vorschriften Ihrer Region oder wenden Sie sich diesbezüglich an Ihren Händler.
- Befolgen Sie diese Entsorgungsvorschriften unbedingt, da andernfalls eine Boden- und/oder Wasserverschmutzung auftreten kann.
- Entsorgen Sie Lappen, die Sie zum Aufwischen von Benzin oder Öl verwendet haben, getrennt vom Hausmüll.

BESTIMMUNGSGEMÄßE VERWENDUNG

- Das Gartengerät ist für die private sowie die berufliche und gewerbliche Nutzung bestimmt.

GARANTIE

Etwaige Material- oder Herstellungsfehler am Gerät beseitigen wir während der gesetzlichen Verjährungsfrist für Mängelansprüche entsprechend unserer Wahl durch Reparatur oder Ersatzlieferung. Die Verjährungsfrist bestimmt sich jeweils nach dem Recht des Landes, in dem das Gerät gekauft wurde. Die Garantiezeit beginnt mit dem Kauf durch den ersten Endabnehmer. Für Geräte, deren bestimmungsgemäße Verwendung auch eine gewerbliche und/oder berufliche Nutzung mit umfasst, ist die Garantiedauer auf 12 Monate begrenzt, wenn das Gerät über eine private Nutzung hinaus verwendet wurde.

Unsere Garantiezusage gilt nur bei:

- beachten dieser Bedienungsanleitung
- sachgemäßer Behandlung
- verwenden von Original-Ersatzteilen

Die Garantie erlischt bei:

- eigenmächtigen Reparaturversuchen
- eigenmächtigen technischen Veränderungen
- nicht bestimmungsgemäßer Verwendung

Von der Garantie ausgeschlossen sind:

- Lackschäden, die auf normale Abnutzung zurückzuführen sind
- Verschleißteile, die auf der Ersatzteilkarte mit Rahmen [xxx xxx (x)] gekennzeichnet sind
- Verbrennungsmotoren (hier gelten die Garantiebestimmungen der jeweiligen Motorenhersteller)

Die Garantiezeit beginnt mit dem Kauf durch den ersten Endabnehmer. Maßgebend ist das Datum auf dem Kaufbeleg. Wenden Sie sich bitte mit dieser Erklärung und dem Original-Kaufbeleg an Ihren Händler oder die nächste autorisierte Kundendienststelle. Die gesetzlichen Mängelansprüche des Käufers gegenüber dem Verkäufer bleiben durch diese Erklärung unberührt. Eventuelle weitergehende Garantiezusagen finden Sie auf unserer Homepage unter www.al-ko.com/garden/guarantee.

1. INTRODUCTION

(Be sure to read this manual before using the machine!)

- Thank you very much for purchasing our Lawn Mower.
- Before operating the machine, be sure to carefully read all the manuals including this manual to understand their contents.
- If the machine is operated without fully understanding their contents, an unexpected personal accident may occur or the machine or other property may be damaged since you are not aware of the hazards involved in the machine and the safety measures to avoid them.
- Acknowledge that we cannot guarantee any damage occurred due to your failure to follow the contents in this manual.
- Never allow any child to operate or service this machine.



Recommended Engine Oils

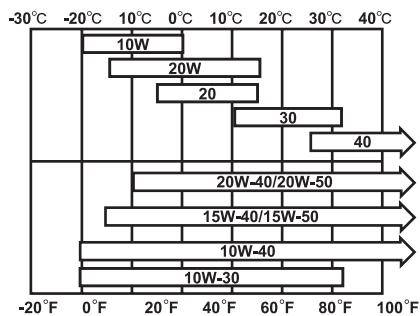

For Lawn Mower with HONDA engine:

Use engine oil of API Class SG or SF.

SAE 10W-30 is generally recommended for the entire temperature range. Select engine oil suitable for the temperature in which the machine is used, referring to **Table 1**.

NOTE

No engine oil is filled before the shipment from our factory. Be sure to fill the engine oil before starting the machine for the first time.

2. ABOUT THIS MANUAL

- Consult our distributor when you have lost or damaged this manual.
- The illustrations and contents in this manual may differ from the actual machine due to the revision of the specifications, etc.
- Attach this manual to the machine when you lend or resell the machine to other person.

3. SAFETY (Be Sure To Read!)

Strictly observe the contents in this section and the warnings in each section, and never take any general dangerous behavior.

3.1 Signal Words for Safety

In this manual, the following signal words are used for the safety precautions considered to be especially important.

- ! DANGER** Indicates a hazardous situation that, if not followed, will result in death or serious injury.
- ! WARNING** Indicates a hazardous situation that, if not followed, may result in death or serious injury.
- ! CAUTION** Indicates a hazardous situation that, if not followed, may result in minor injury and / or damage to the machine.

3.2 Safety Labels

- Safety labels are affixed on the lawn mower as shown in **Fig. 1**.
- Always keep the safety labels clean and legible.
- Affix a new safety label if the old one becomes illegible.

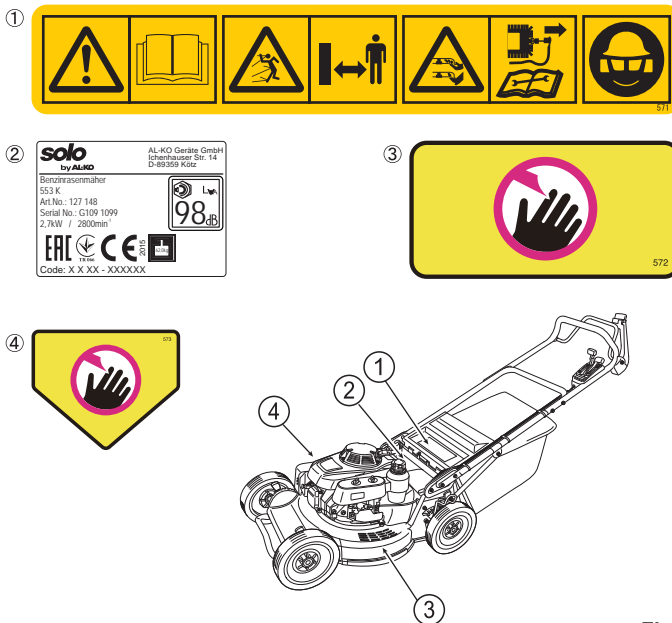

Fig. 1

3.3 Precautions on Blade

This machine is equipped with the blade that rotates at high speed.

(See **Section 9.7**) It is very dangerous if you work without observing the following precautions since the blade is a sharp-edged, dangerous cutter.

! DANGER

- Do not insert your hand or foot from the gap under the cover while the engine is working.
- Stop the engine and remove the plug cap in the following situations: During inspection and maintenance, and part replacement, and at a machine trouble or other trouble (such as the case being coughed by a branch, etc.)

3.4 Handling of Gasoline

Observe the following precautions to prevent an accident when handling gasoline.

! DANGER (See the separate engine manual.)

Fuel to be used

- Use unleaded gasoline only.
- Do not use any gasoline such as the one with alcohol, lead gasoline, and dirty gasoline.
- Besides, do not mix oil to it.
- If fuel other than gasoline is used, it may cause a fire or damage the machine.

Refueling

- Gasoline is highly combustible and explosive, and, therefore, do not get any cigarette and other combustible items close to it. Also, never refuel near a place where fire is used.
- Do not open the fuel tank cap nor refuel while the engine is working or it is still hot.
- Surely tighten the fuel tank cap. If gasoline is spilt, immediately wipe it off with a rag. Also, do not bring any ignition source closer until it vaporizes.
- Take caution not to mix foreign matters.
- Check for fuel leakage.
- Be sure to ventilate when refueling gasoline indoors. Refuel at a properly ventilated place.

Storage

- Put in a (metallic) container only for gasoline, and keep it in a cool dark place.
- Keep it distinguished from kerosene, etc.
- Store only the amount of gasoline regulated by the relative law of a country where this machine is to be used.

3.5 General Safety Rules

3.5.1 Before Use

⚠ DANGER

Do not start the engine indoors or at a place not ventilated well. Concentrated harmful carbon monoxide will cause gas poisoning.



- Confirm that parts are firmly assembled. Especially, check the blade carefully. (See Section 9.7)
- Adjust the height of the handle to avoid uncomfortable posture.
- Use this machine at ambient temperatures between 5°C and 40°C. Failure to use this machine within this temperature range may result in malfunction, breakdown, or accident.
- Be careful about small stones and clubs in the mowing area. If any, remove it.
- Wear a long sleeve cloth and long trousers not loose.
- Do not use the machine with bare foot or with sandals on.
- Do not use the machine after you drink alcohol or take a medicine or when you feel unhealthy because of a cold, etc.
- Do not work for a long time under hot weather.

3.5.2 During Use

⚠ DANGER

Do not insert your foot or hand from the gap under the housing. (See Section 4.2)

⚠ WARNING

- Do not allow any child to step into the mowing area.
- Always stop the engine and remove the ignition plug when attaching or detaching the grass bag or adjusting the mowing height.
- If you have noticed abnormal vibration, sound, or smell during use or hit some hard object such as a stone, immediately stop the engine and remove and check the ignition plug.
- Do not allow any other persons to get close to the machine. Always stop the blade if other person approaches.
- Do not plug the outlet of the muffler.
- Take special caution when mowing a grass at un-flat places. The lawn mower may incline, making the blade visible and kicking about grass and stones.
- When using on a slope, mow across it. Never mow upward along the slope.
- Take special caution when changing the mowing direction on a slope.
- Do not use the machine on a steep slope.
- Use the machine in the bright daytime or under sufficiently bright lighting.
- Do not use the machine for wet grass. Otherwise, you may slip and fall.
- Firmly grab the handle with both hands and watch out your steps. Never run while using the machine.
- Release (disengage) the drive clutch lever and the blade lever when starting the engine.
- Do not have access to the rotating parts with your hand or foot.
- Do not lift the machine while the engine is working.
- Do not use the machine with the guard removed or open.
- Always stop the engine when leaving the machine unattended.
- Always stop the blade when not using the machine while you move to other mowing area.

3.5.3 After Use

After use, remove the grass or refuse from the machine and check for lost parts or abnormalities.

3.5.4 Inspection and Maintenance

⚠ DANGER

Do not start the engine indoors or at a place not ventilated well. Concentrated harmful carbon monoxide will cause gas poisoning.

⚠ WARNING

- When performing inspection, maintenance, repair, or cleaning, stop the engine and remove the plug cap.
- Wear eye protectors when grinding the blade.
- Wear leather gloves when checking the blade.
- Take caution not to get burnt when removing the plug cap.
- Service the engine after it has cooled down.
- Take caution not to spill gasoline or oil when leaning this machine. If spilt, immediately wipe off with a rag.
- Do not use this machine if there are some tears or damages. Do not repair parts. Instead, exchange them. Use only the parts specified by us. Also, use only the blade specified by us. Parts of an unequal quality, if used, may damage the machine and impair safety.

3.5.5 Transportation by Car

⚠ DANGER Stop the engine.

⚠ WARNING

- Fix this machine with ropes so that its handle does not project from the loading platform.
- When using a running board for loading or unloading of the machine, use the one with sufficient strength, width, and length, and skids and hooks.
- Do not lift this machine by yourself. Lift it by two workers.
- Wear slip-less gloves.
- Avoid jack-rabbit starts, rapid acceleration, and quick stops when driving a car.

3.5.6 Engine

- See the separate engine instruction manual for the information on the engine.

3.5.7 Others

⚠ DANGER

- Keep the machine out of reach of children.
- Do not modify this lawn mower.
- Do not use the machine for any purpose other than mowing a lawn.
- Do not accumulate any flammable refuse such as grass on the engine (to prevent a fire) since it becomes hot.
- Adjust the mowing height after stopping the engine.
- Put this machine on a flat place when leaving it unattended or servicing it.

4. NAME AND FUNCTION OF EACH PART

4.1 Purpose of Use

This lawn mower is designed and manufactured to mow a lawn.

4.2 Name and Function of Each Part

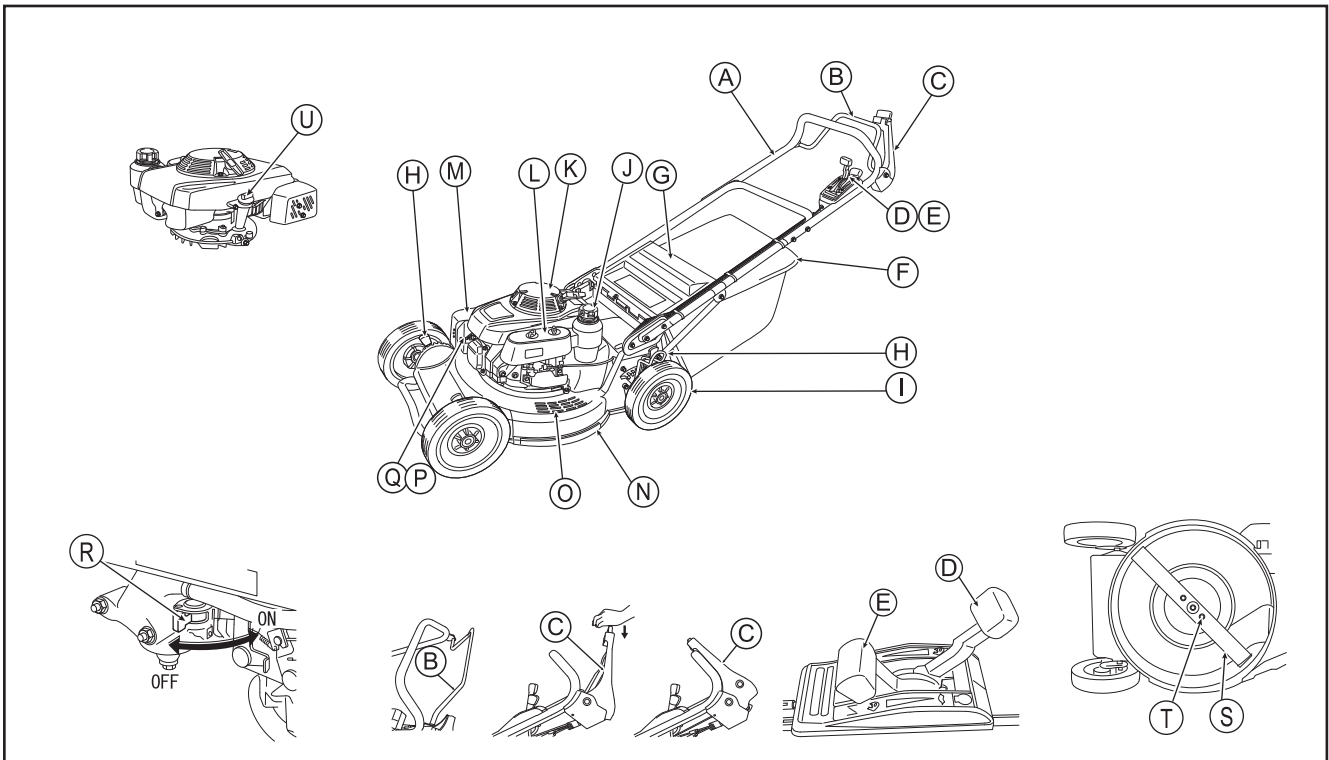

NOTE Illustrations may differ from the actual machine you have purchased.



No.	Name	Description
A	Handle	Grab this handle when using the lawn mower.
B	Drive clutch lever	Controls mowing and stoppage. Pushed forward: Starts mowing. Released: Stops mowing.
C	Blade lever	Rotates and stops the blade. Pushed forward with button pressed: Rotates the blade. (When pushed forward with the button not pressed, the blade does not rotate.) Released: Stops the blade rotation.
D	Gearshift lever	Adjusts the mowing speed.
E	Throttle lever	Adjusts the engine speed. (Position) (Meaning) (Usage) " " Choking Engine start " ⚙ " High speed Mowing " ⚙ " Low speed Idling " STOP " Stop Engine stop
F	Glass bag	Receives the mown grass.
G	Guard	
H	Adjustment lever	Adjusts the mowing height. (Mounted at each wheel.)
I	Wheel	
J	Fuel tank port	Refuels gasoline.
K	Recoil starter	Pull the knob to start the engine.
L	Air cleaner	
M	Muffler	
N	Housing	
O	Step	Put your foot when starting up the engine.
P	Ignition plug	
Q	Plug cap	
R	Fuel cock	Supplies fuel to the engine. "ON": Fuel supply "OFF": Fuel stop
S	Blade	
T	Blade mounting bolt	Bolts to mount the blade to the machine.
U	Oil tank cap	Cap for oil filler port with oil gauge.

5. SPECIFICATIONS

Model	553 K
Engine	HONDA GXV160UH2
Engine type	Air-cooled, 4-cycle OHV, Single-cylinder, gasoline engine
Fuel	Unleaded gasoline for automobiles
Displacement (Bore x Stroke)	163 cm ³ (68 mm x 45 mm)
Output	2.7 kW / 2,800 rpm
Max. Torque	9.6 Nm / 2,500 rpm
Operating speed	2,800 rpm
Fuel tank capacity	1.8 L
Engine oil capacity	0.65 L
Ignition system	Transistorized magnet ignition
Ignition plug	NGK : BPR 5 ES / DENSO : W 16 EPR-U
Starting method	Recoil method
Outside dimensions (L x W x H)	1,830 x 580 x 1,270 (mm)
Dry weight	62 kg
Glass bag capacity	75 L
Mowing width	530 mm
Mowing height	22,32,42,52,62,72,82 mm
Mowing speed	2-step gearshift Low speed: 1.0 m/sec High speed: 1.4 m/sec
Wheel diameter	9.6" Aluminum wheel

The specifications above may change for improvement without prior notice.

Technical data

	LWA= 97 dB (A) (LWA= 98 dB (A))
	LpA= 88 dB (A) K = 2 dB(A)
	avhw = 3,5 m/s ² ISO5349-2 K = 2 m/s ²

6. ACCESORIES

6.1 Items in the package

The machine

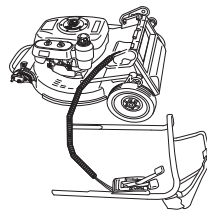

Recoil starter



Lower handle

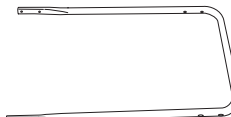

Frame C.P.

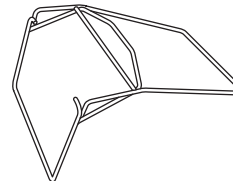

Grass bag C.P.

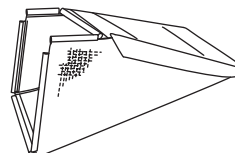

Bolt and nut

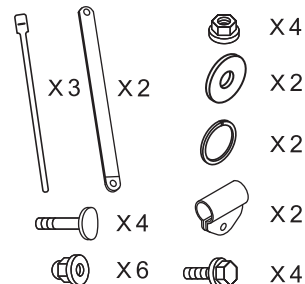

Instruction manual Instruction manual (Engine)

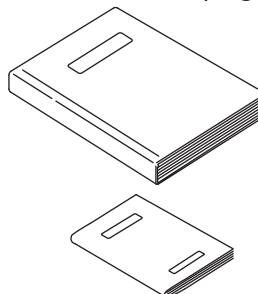

Wheel

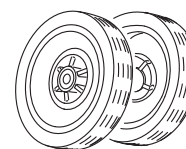

6.2 Accessories

Approved accessory (separately available): mulching kit, art. no. 5900428

7. ASSEMBLY

7.1 Assembly of Wheel

- 1 Put the adjuster shaft through the ring.
- 2 Set a wheel and tighten with a washer and a bolt.

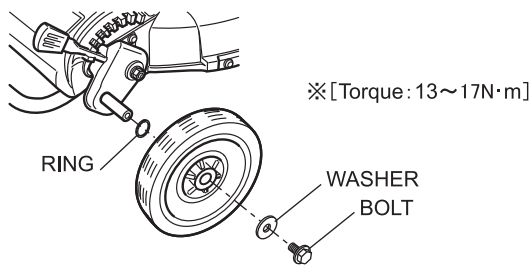

7.2 Assembly and Height Adjustment of Handle

- 1 Install the lower handle to the machine (with 4 nylon nuts).
(See Figs. 2)
- 2 Assemble the upper handle to the lower handle, and then tighten with bolts and cap nuts.

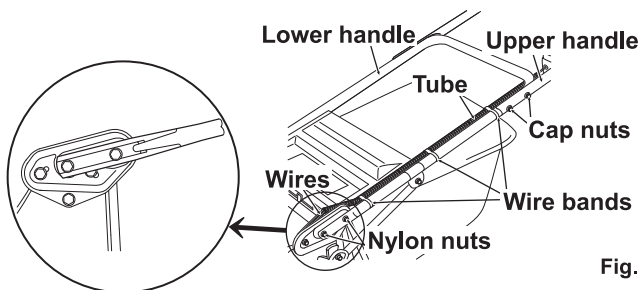

Fig. 2

- 3 Remove the housing bolts and loosely fix the bar temporarily.
(See Figs. 3)

- 4 Install the fixing band to the lower handle.

- 5 Catch the bar with the hanger band and tighten it with bolts and cap nuts.

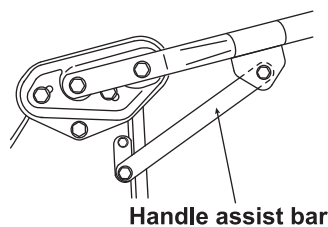

Fig. 3

- 6 Tighten the bolts of the housing.

The handle can be adjusted steplessly within its adjustment range. (See Figs. 4)

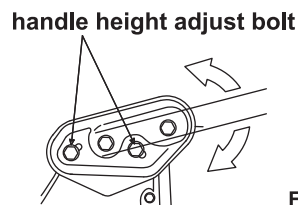

Fig. 4

NOTE

- Fix wires, etc. to the handle with wire bands so that they do not interfere opening / closing of the guard or operation of the machine.
- When adjusting the height of the handle, loosen the bolt of the handle assist bar before loosening the handle height adjust bolt.

7.3 Attaching and Detaching of Grass Bag

CAUTION

Be sure to stop the engine. Open or Close Guard (G) slowly. Also, do not insert your fingers in between.

(See Fig. 5, 6 and 7)

7.3.1 Assembly

- 1 Lift Guard (G), and set Hook (W) on the housing.
- 2 Confirm that Grass bag (F) is attached at the specified position.

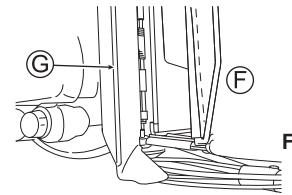

Fig. 5

7.3.2 Removal

- 1 Lift Guard (G), and remove Hook (W) from the housing.
- 2 Close Guard (G) slowly.

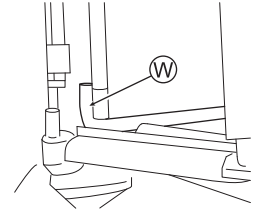

Fig. 6

NOTE

- Clogging of the grass bag lowers the collecting performance.
- A wet grass bag advances clogging.

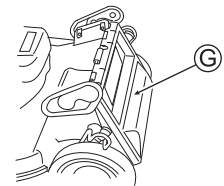

Fig. 7

8. OPERATION

8.1 Preparation and Inspection Before Operation

Place the lawn mower at a level place.

⚠ DANGER Before inspection, be sure to stop the engine and remove the plug cap.

8.1.1 Checking the engine oil amount

- 1 Remove Oil tank cap (U), pull out the oil gauge, and then insert it not screwing it. (See Fig. 8)
- 2 Remove Oil tank cap (U), and confirm that the oil level is between the upper and lower limits of the oil gauge.
- 3 Replenish oil if oil level is near the lower limit.
- 4 Firmly close Oil tank cap (U) after confirmation.

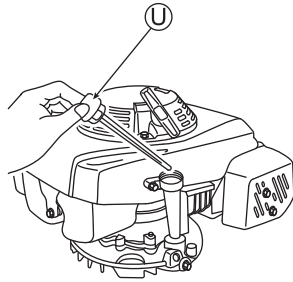

Fig. 8

8.1.2 Refueling (See Section 3.4 for precautions during refueling.)

- 1 Open Fuel tank cap (J) and refuel gasoline. Immediately wipe off with a rag if gasoline is spilt. (See Fig. 9)
- 2 Firmly close Fuel tank cap (J) after refueling.

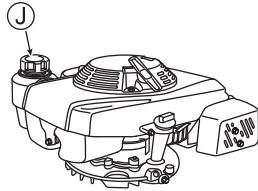

Fig. 9

8.1.3 Checking the grass bag

Confirm that there are no holes and damages with the grass bag. If any, exchange it with new one specified by us.

8.1.4 Checking each part

- 1 Confirm that all the bolts, nuts, and screws are securely tightened.
- 2 Confirm that the covers and guards are firmly installed. Remove the drive shaft cover with a tool.
- 3 See Section 9.7 for the inspection of the blade.

8.2 Start and Stop of Engine

8.2.1 Start

- 1 Install Plug cap (Q). (See Fig. 12)
- 2 Set Fuel cock (R) to "ON". (See Fig. 10)
- 3 Set Throttle lever (E) to Choking "N". (See Fig. 11) (The engine can start by setting the lever at "S" when it is warm.)
- 4 To start the engine, step one foot on the step of the housing, lightly pull Starter knob (V) and temporarily stop at a position where you feel heavy to pull the knob (See Fig. 12), and then powerfully pull it from that position. After that, return Starter knob (V) slowly.

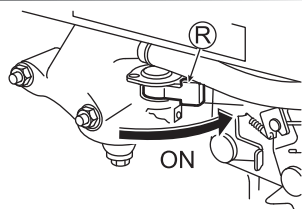

Fig. 10

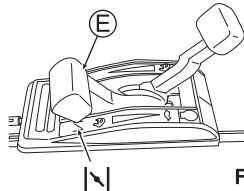

Fig. 11

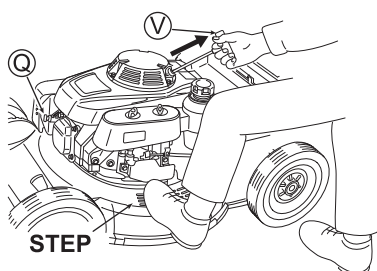

Fig. 12

⚠ CAUTION

- Confirm that there is no person behind you when pulling Starter knob (V).
- Securely grab Starter knob (V) when you pull it.
- Return Starter knob (V) slowly.

- 5 Warm up the machine before use. After the engine has warmed up, start mowing by setting Throttle lever (E) to "S". (See Fig. 13)

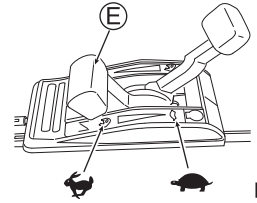

Fig. 13

NOTE

- The engine stalls if the blade lever is gripped with Throttle lever (E) set at "S".

8.2.2 Stop

- 1 Release the blade lever and the drive clutch lever.
- 2 Set Throttle lever (E) to "STOP". (See Fig. 14)
- 3 Set Fuel cock (R) to "OFF". (See Fig. 15)

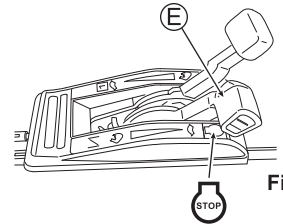

Fig. 14

NOTE

- Do not stop the engine with Throttle lever (E) set at "N". Restarting the engine will become harder. If the engine does not stop even if Throttle lever (E) is set at "STOP", set it to "N".

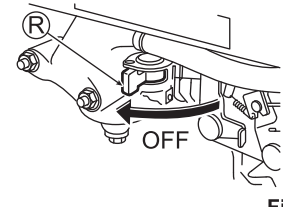

Fig. 15

- The engine stalls if the blade lever is gripped with Throttle lever (E) set at "S".

8.3 Operation (Mowing and Running)

Perform mowing work correctly and safely by observing the instructions in this manual.

Use this machine at ambient temperatures between 5°C and 40°C. Failure to use this machine within this temperature range may result in malfunction, breakdown, or accident.

! WARNING

Before working, fully understand the contents of the safety instructions including those in Section 3.

! CAUTION Operate each lever securely.

1 Perform the inspection before operation.

(See Section 8.1)

2 Set Throttle lever (E) to "STOP" to start mowing.

(See Fig. 16)

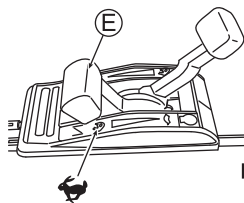

Fig. 16

3 Push Blade lever (C) forward while pressing its red button.

(See Fig. 17)

Then, the blade starts rotating.

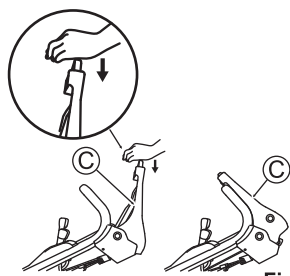

Fig. 17

4 Push Drive clutch lever (B) forward to start mowing.

(See Fig. 18)

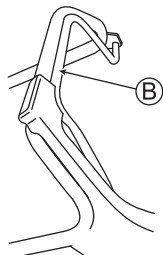

Fig. 18

5 Adjust the mowing speed with Gearshift lever (D).

(See Fig. 19)

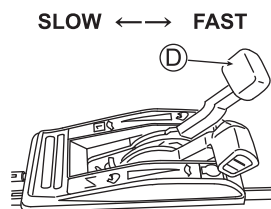

Fig. 19

! CAUTION

Push down each lever until it touches the handle. Continuing to work with each lever not pushed down completely will result in a machine failure.

NOTE

Adjust the mowing speed according to the conditions of the mowing area and the grass.

The blade does not rotate for safety when Blade lever (C) is operated with its button not pressed.

6 To interrupt mowing work halfway or finish it, return Drive clutch lever (B) and Blade lever (C), and then set Throttle lever (E) to "STOP" to stop the engine.

(See Fig. 20)

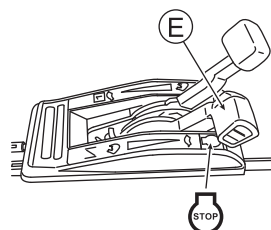

Fig. 20

8.4 Adjustment of Mowing Height

Adjust the mowing height with the mowing height adjustment levers on the wheels.

! CAUTION

Take caution not touch the muffler and the engine when adjusting the mowing height adjustment levers on the front wheels.

1 Stop the engine.

2 Lean the mowing height adjustment lever (H) toward the wheel side, separating from the notches (dents) (Z).

(See Figs. 21 and 22)

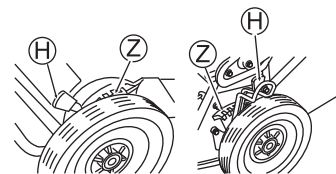

Fig. 21

3 Insert the mowing height adjustment lever (H) into the notch (Z) for the target height with the lever kept leaned.

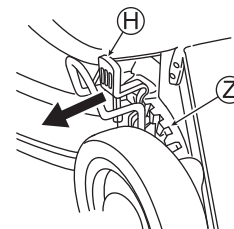

Fig. 22

4 Insert all Mowing height adjustment levers (H) into the notches (Z) of the same height.

8.5 Adjustment of Wires

NOTE

Poor adjustment of each wire will result in the decline of performance or a machine failure.

8.5.1 Throttle Lever (See Figs. 23 and 24)

Adjust Throttle lever (E) so that choking works when it is positioned at "N".

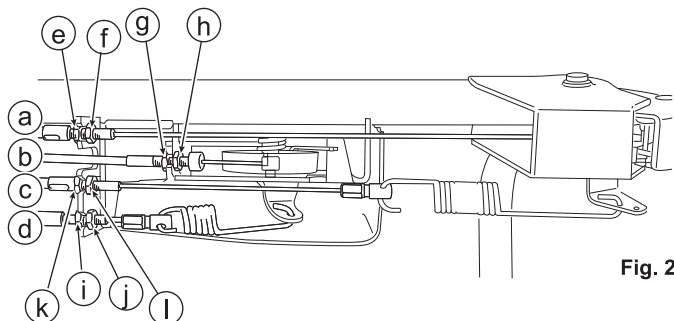

Fig. 23

1 Confirm that the adjustment hole on the engine control panel matches Throttle lever (E) when the lever is set at high speed position "N".

2 If adjustment is necessary, adjust by turning Adjuster (g), loosening Lock nut (h) of Throttle wire (b).

3 Set the adjuster to the optimal position and tighten Lock nut (h).

4 Start the engine and confirm that the engine stops completely when Throttle lever (E) is set at "STOP".

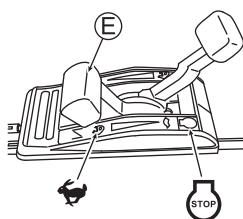

Fig. 24

8.5.2 Blade Lever (See Figs. 23 and 25)

Adjust so that the blade starts rotating when the distance between Blade lever (C) and the handle is 50 - 75 mm with the yellow button pressed as shown in Fig. 25.

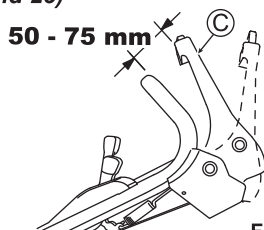

Fig. 25

1 If adjustment is necessary, adjust by turning Adjuster (e), loosening Lock nut (f) of Blade wire (a).

2 Set the adjuster to the optimal position and tighten Lock nut (f).

3 Confirm that the blade stops completely when Blade lever (C) is released.

8.5.3 Drive Clutch Lever (See Figs. 23 and 26)

Adjust so that the machine runs (the drive clutch gets engaged) when the distance between Drive clutch lever (B) and the handle is 75 - 100 mm as shown in Fig. 26.

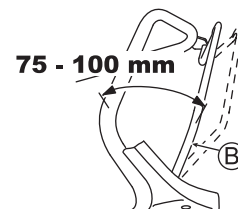

Fig. 26

1 If adjustment is necessary, adjust by turning Adjuster (k), loosening Lock nut (l) of Drive clutch wire (c).

2 Set the adjuster to the optimal position and tighten Lock nut (l).

3 Confirm that the machine can be pull backward when Drive clutch lever (B) is released.

8.5.4 Gearshift Lever (See Figs. 23 and 27)

Adjust the play of Gearshift lever (D) to 1 - 3 mm as shown in Fig. 27.

1 If adjustment is necessary, adjust by turning Adjuster (i), loosening Lock nut (j) of Gearshift wire (d).

2 Set to the optimal position and tighten Lock nut (j).

3 Start the engine and confirm that running speed changes when Gearshift lever (D) is operated.

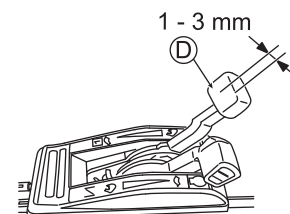

Fig. 27

NOTE

Ask our distributor for adjustment if the machine does not operate properly even after adjusted by the above-mentioned methods.

9. INSPECTION AND MAINTENANCE

NOTE

See the engine instruction manual for the details of the maintenance of the engine.

9.1 Cleaning

- Wipe dirt off when this machine and the safety labels get dirty.
- Do not directly spray water with a hose, etc. since it may cause a machine failure.
- Wipe with a dry rag after cleaning, and then wipe the metal surface with a rag soaked with oil.
- Clean the glass bag while spraying water with a hose. Use it after drying.

9.2 Checklist

Operating hours		Every time	Time		
			25	50	100
Engine oil (8.1.1, 9.4)	Check	○			
	Exchange			○*	
Air cleaner (9.5)	Cleaning		○		
Loose bolt (9.8)	Check	○			
Fuel (8.1.2)	Refueling	○			
Ignition plug (9.6)	Cleaning				○
	Adjust				○
Blade (9.7)	Check	○			
Blade bolt (9.7.1)	Check	○			
Glass bag (8.1.3)	Check	○			
	Cleaning	○			
Throttle wire	Adjust				○
Drive clutch wire	Adjust			○	
Blade wire	Adjust			○	
	Check			○	
Gearshift wire	Adjust			○	
Valve clearance	Adjust				○**
Combustion chamber	Cleaning				○**
Fuel tank	Cleaning				○**
Strainer	Cleaning				○**
Fuel tube	Check				○

* Exchange oil after using the machine for 25 hours only for the first time after purchase. After that, exchange oil at 50-operating hour intervals according to the degree of dirtiness.

** Maintenance techniques and special tools are necessary for this check item. Therefore, consult our distributor near you. The numbers in () show the sections in this manual to be referred.

9.3 Lubrication to Each Part

Regularly lubricate each bearing with an oilcan to keep the smooth operation of each part.

9.4 Exchanging Engine Oil

NOTE

Extract gasoline first before tilting the engine to drain its oil. Treat and dispose the drained engine oil properly according to the law in each country.

CAUTION Take sufficient caution not to get burnt since the engine and the muffler are very hot right after the engine stops.

- Remove the oil tank cap. (See Section 8.1.1) (See Fig. 28)
- Drain the engine oil from the drain port.
- Fill with fresh engine oil after drainage is complete.

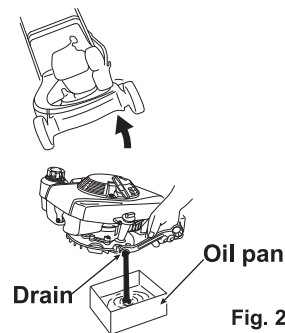

Fig. 28

9.5 Air cleaner (See Fig. 29)

- Remove Mounting bolts (a) and open Cover (b).
- Clean Element (c) if it is very dirty.
- Return Element (c) to its original position, and close Cover (b) with Mounting bolts (a).

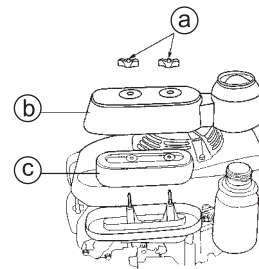

Fig. 29

9.6 Ignition Plug

- Remove Plug cap (Q). (See Fig. 30)
- Remove Ignition plug (P) with the attached plug wrench. (See Fig. 31)
- Exchange Ignition plug (P) if a great amount of carbon is adhered to it or its insulator is cracked or damaged.
- Remove the carbon adhered to the electrode, and adjust the electrode clearance to 0.7 mm. (See Fig. 32)
- Install Ignition plug (P) and Plug cap (Q).

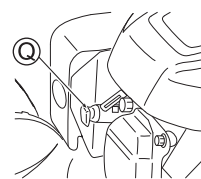

Fig. 30

Plug Wrench

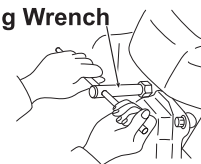

Fig. 31

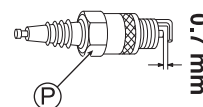

Fig. 32

9.7 Blade

NOTE

Incline this machine with the carburetor side of the engine positioned upside.

9.7.1 Checking the blade mounting bolts

DANGER Stop the engine and remove the ignition plug when you check the blade.

CAUTION Wear thick gloves when you check or attach or detach the blade.

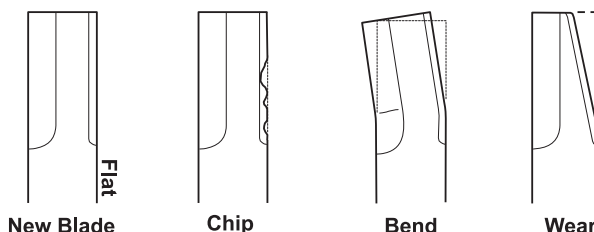

Fig. 33

- 1 Confirm that there is no chip, bend, or wear with Blade (S). (See Fig. 33)
- 2 If Blade (S) or its mounting bolts (T) are "worn", "broken" or "deformed", exchange with new one(s) specified by us.
- 3 Confirm that Blade mounting bolts (T) are tightened by the specified torque. (See Fig. 34)

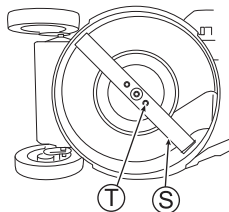

Fig. 34

(Tightening torque of blade mounting bolts (T): 29-39 Nm)

9.7.2 Attaching / Detaching the blade

Detaching

- 1 Loosen Blade mounting bolts (T), and remove the blade.

Attaching

- 1 Remove the refuse and grass adhered around the blade mounting bracket and also remove dirt.
- 2 Fully tighten Blade mounting bolts (T) with hand.
- 3 Securely assemble the blade.
- 4 Confirm that Blade mounting bolts (T) are tightened by the specified torque. (See Fig. 34)

(Tightening torque of blade mounting bolts (T) : 29-39 Nm)

NOTE

It is necessary to check the balance of the ground blade. Insert a screwdriver to the center hole of the blade, and grind it so that the lower part of the blade becomes horizontal, while checking its balance.

9.8 Inspection of Each Part

Confirm that all the bolts, nuts, and screws are securely tightened.

10. TRANSPORTATION

! DANGER

Stop the engine and remove the plug cap. Do not leave nor transport this machine tilted.

- 1 Close the fuel cock. (See Section 8.2.2)
- 2 Detach the handle depending on the situation. Temporarily tighten the screws at the original positions if the handle is detached.

13. TROUBLESHOOTING

Consult our distributor if normal condition of the machine cannot be restored. Do not disassemble the machine unnecessarily.

NOTE

See the separate engine instruction manual for the troubleshooting of the engine, and ask our distributor for adjustment if normal condition of the machine is not restored.

Phenomenon	Possible Cause	Ref. page
Engine does not start.	There is no fuel.	8.1.2
	Amount of engine oil is insufficient.	8.1.1
	Throttle lever is set at "STOP".	8.2.1
	Plug cap is removed.	8.2.1
	Excess gasoline is inhaled into cylinder.	
Engine is hard to start. Engine power is weak.	Air cleaner is dirty.	9.5
	Air cleaner is dirty.	9.5
	Carburetor is clogged.	
	Water has entered fuel tank or carburetor.	
	Fuel tank cap is removed.	
Overheat of engine	Poor adjustment of throttle wire.	
	Gasoline is dirty.	
	Clearance of ignition plug is not appropriate.	9.6
	Air cleaner is dirty.	9.5
	Cooling fan is dirty.	
Abnormal vibration	Amount of engine oil is insufficient.	8.1.1
	Recoil starter is clogged, etc.	
	Installation of blade and / or engine is loose.	9.8
	Unbalance of blade.	9.7.2

11. LONG-TERM STORAGE

11.1 Storage

Perform the following operations when the machine is left for 30 days or more without starting the engine.



DANGER

Before working, stop the engine and remove the plug cap.

- 1 Exchange the engine oil (See Section 9.4) and idle the machine for 5 minutes.
- 2 Extract the fuel from the fuel tank and the carburetor. (See Fig. 35)
- 3 Clean the air cleaner. (See Section 9.5)

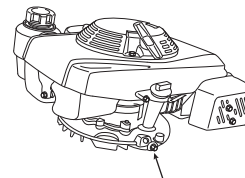

Drain

Fig. 35

NOTE

- See the engine instruction manual for details.
 - By discharging the residual fuel inside the carburetor, foreseeable troubles such as engine startup trouble caused by residual fuel can be eliminated.
- 4 Clean the blade and each part, and check tightening.
 - 5 Wipe the metal parts with a rag soaked with oil.
 - 6 Remove the ignition plug, and inject engine oil (5 - 10 cc) into the cylinder.
 - 7 Install the ignition plug after cleaning it. (See Section 9.6)
 - 8 Pull the recoil starter for a couple of times, and then pull it slowly up to a position where you feel heavy to pull it.
 - 9 Clean the glass bag.
 - 10 After using the machine, move it to a dry, un-dusty, flat place and cover it for storage.

NOTE

Repair or exchange abnormal parts, if any. Use only the specified parts.

12. DISPOSAL

- Dispose the waste engine oil, gasoline, or the disused lawn mower itself according to the relevant law of your country or the relevant regulations of your region, or consult our distributor.
- Never dispose them illegally since it may cause ground and / or water pollution.
- Dispose the rags used for wiping gasoline or oil, separated from general garbage.

DESIGNATED USE

- The garden implement is designed for private, professional and commercial use.

WARRANTY

We will address claims for any defects in materials and workmanship during the statutory period of limitation by means of repairs or replacements of our choice. The period of limitation is governed by the laws of the country in which the machine was purchased. The guarantee period commences with purchase by the first end user. With regard to those implements for which the designated use also includes commercial and/or professional use, the guarantee period is limited to 12 months if the implement is used beyond the scope of private use.

Our warranty applies only if:

- The machine has been properly handled
- The operating instructions have been adhered to
- Original replacement parts have been used

The warranty is no longer in effect if:

- Efforts have been made to repair the machine
- Technical modifications have been made to the machine
- The machine has not been used for its intended purpose

The warranty does not cover:

- Damage to paint work through normal use
- Parts subject to wear as indicated in the replacement parts list with a box [xxx xxx (x)]
- Internal combustion engines – separate warranty conditions of the respective engine manufacturer apply

The warranty period begins with the purchase by the first buyer. The warranty period begins on the date that appears on the original purchase receipt. In the event of a warranty claim, please your contact supplier or the nearest authorised customer service centre with this warranty declaration and the purchase receipt in hand. This warranty does not affect the legal warranty claims by the purchaser against the seller. Please refer to our website at www.al-ko.com/garden/guarantee to find out about any additional guarantee commitments.

1. INTRODUCTION

(Veillez à bien lire le présent manuel avant d'utiliser la machine !)

- Merci d'avoir choisi notre tondeuse à gazon.
- Avant d'utiliser la machine, veillez à bien lire l'ensemble des manuels, y compris le présent manuel, et assurez-vous que vous avez bien compris leur contenu.
- Si vous utilisez la machine avant d'avoir bien compris le contenu des manuels, vous vous exposez à un accident corporel, ou bien la machine ou d'autres biens risquent d'être endommagés, car vous n'aurez pas pleinement connaissance des dangers induits par l'utilisation de la machine et des mesures de sécurité à prendre pour éviter ces dangers.
- Veuillez noter que nous ne pouvons accepter aucune responsabilité quant aux dommages qui pourraient être causés du fait d'un non respect des instructions données dans le présent manuel.
- Ne laissez jamais un enfant utiliser ou réparer cette machine.



Huiles moteurs recommandées



Tableau 1

Pour tondeuse avec moteur HONDA :

Utiliser de l'huile moteur de classe API SG ou SF. Une huile SAE 10W-30 est généralement recommandée pour l'ensemble de la plage de températures. Sélectionnez l'huile moteur qui convient à la température à laquelle la machine est utilisée, voir le **Tableau 1**. Voir le manuel d'instructions du moteur pour les détails.

REMARQUE

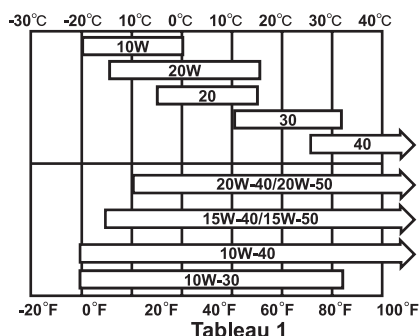
La machine ne reçoit aucun remplissage d'huile moteur avant son départ d'usine. Veillez à bien remplir l'huile moteur avant de démarrer la machine pour la première fois.

2. À PROPOS DU PRÉSENT MANUEL

- Si vous avez perdu ou endommagé le présent manuel, veuillez prendre contact avec votre distributeur.
- Les illustrations et le contenu du présent manuel sont susceptibles d'être différents de la machine réelle en cas de modification des spécifications, etc.
- Joignez le présent manuel à la machine lorsque vous prêtez ou louez cette machine à quelqu'un d'autre.

3. SÉCURITÉ (À lire impérativement !)

Respectez strictement le contenu de la présente section ainsi que les mises en garde mentionnées dans toutes les sections ; de façon générale, évitez tout comportement dangereux.

3.1 Mots de signalisation pour la sécurité

Dans le présent manuel, les mots de signalisation suivants seront utilisés pour signaler les précautions de sécurité particulièrement importantes.

- ! DANGER** Indique une situation dangereuse qui, si les instructions ne sont pas respectées, risque d'entraîner un accident grave ou un décès.
- ! AVERTISSEMENT** Indique une situation dangereuse qui, si les instructions ne sont pas respectées, risque d'entraîner un accident grave ou un décès.
- ! ATTENTION** Indique une situation dangereuse qui, si les instructions ne sont pas respectées, risque d'entraîner un accident peu grave et/ou d'endommager la machine.

3.2 Étiquettes de sécurité

- Les étiquettes de sécurité sont fixées sur la tondeuse à gazon ainsi qu'illustré dans la **figure 1**.
- Laissez toujours les étiquettes de sécurité propres et lisibles.
- Si une étiquette de sécurité devient illisible, remplacez-la par une étiquette neuve.

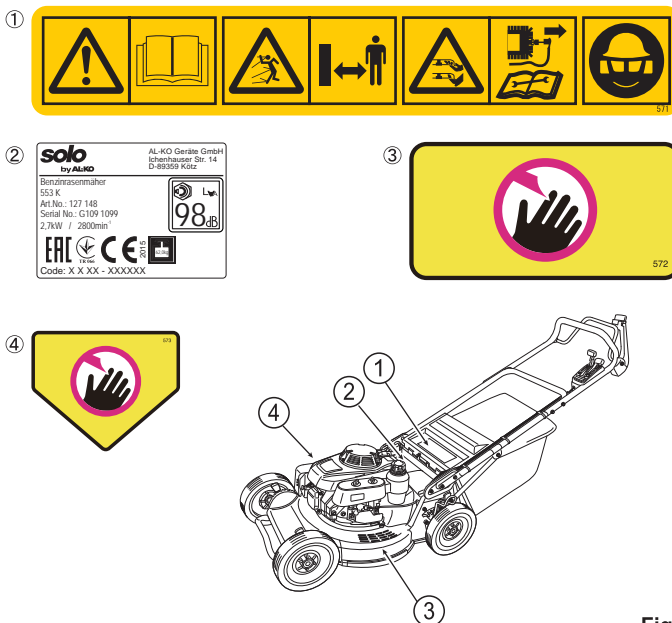

Fig. 1

3.3 Précautions concernant la lame

Cette machine est équipée d'une lame qui tourne à grande vitesse.

(Voir la Section 9.7)

Il est très dangereux de travailler sans respecter les précautions qui suivent, car la lame est un dispositif de coupe aiguisé et dangereux.

! DANGER

- **N'introduisez pas la main ou le pied dans l'interstice sous le capot pendant que le moteur est en train de tourner.**
- **Arrêtez le moteur et enlevez le capuchon de la bougie dans les cas suivants : Pendant les opérations d'inspection et de maintenance, pendant le remplacement des pièces, en cas de problème avec la machine ou d'autre problème (par exemple lorsque la machine est prise dans une branche, etc.)**



3.4 Manipulation du carburant

Respectez les précautions qui suivent afin d'éviter tout accident lorsque vous manipulez le carburant.

! DANGER (Voir le manuel distinct consacré au moteur.)

Carburant à utiliser

- **Utilisez exclusivement de l'essence sans plomb. N'utilisez pas de carburant comme de l'alcool, de l'essence plombée ou du carburant souillé. En outre, ne pas mélanger d'huile au carburant. Si vous utilisez un carburant autre que de l'essence, cela risque de causer un incendie ou d'endommager la machine.**

Ravitaillement en essence

- **L'essence est un produit très combustible et explosif ; dès lors, n'approchez pas de cigarette ou autre élément combustible de l'essence. De même, ne jamais ravitailler en essence dans un endroit où il y a du feu.**
- **N'ouvrez pas le bouchon du réservoir à essence, ne procédez pas au ravitaillement pendant que le moteur est encore en train de tourner ou s'il est encore chaud.**
- **Serrez bien le bouchon du réservoir à essence. Si de l'essence a coulé, essuyez-la immédiatement avec un chiffon.**
- **De même, n'approchez aucune source de flamme à proximité avant que l'essence ne se soit évaporée.**
- **Faites attention de ne pas y mélanger des substances étrangères.**
- **Vérifiez qu'il n'y a pas de fuite d'essence.**
- **Veillez à bien ventiler lorsque vous procédez au ravitaillement à l'intérieur. Procédez au ravitaillement dans un endroit bien ventilé.**

Stockage

- **Placez l'essence exclusivement dans un récipient (métallique) prévu pour l'essence, et conservez-la dans un endroit sombre et frais.**
- **Distinguez l'essence du gasoil et autres carburants.**
- **Ne stockez pas plus que la quantité d'essence autorisée par les lois applicables dans le pays dans lequel la machine doit être utilisée.**

3.5 Règles générales de sécurité

3.5.1 Avant utilisation

DANGER

Ne démarrez pas le moteur à l'intérieur ou dans un endroit mal ventilé. Toute concentration de monoxyde de carbone risque de provoquer un empoisonnement au gaz.



- Vérifiez que tous les éléments sont fermement assemblés. En particulier, contrôlez attentivement la lame. (Voir la section 9.7)
- Ajustez la hauteur de la poignée de façon à ne pas vous trouver dans une position inconfortable.
- Utilisez cette machine à des températures ambiantes comprise entre 5°C et 40°C. Si cette machine est utilisée en-dehors de cette plage de température, cela peut entraîner un dysfonctionnement, une panne ou un accident.
- Faites attention aux petites pierres et aux morceaux de bois dans la zone de tonte. S'il y en a, enlevez-les.
- Portez un vêtement à manches longues et des pantalons longs qui ne sont pas lâches.
- N'utilisez pas la machine lorsque vous êtes pieds nus ou lorsque vous portez des sandales.
- N'utilisez pas la machine après avoir consommé de l'alcool ou pris un médicament, ou si vous ne vous sentez pas bien à cause du froid, etc.
- Ne travaillez pas pendant une durée prolongée lorsque le temps est chaud.

3.5.2 Pendant l'utilisation

DANGER

N'introduisez pas la main ou le pied dans l'intervalle sous le logement. (Voir la Section 4.2)

AVERTISSEMENT

- Ne laissez pas les enfants marcher dans la zone de tonte.
- Arrêtez toujours le moteur et retirez la bougie d'allumage lorsque vous attachez ou détachez le sac à herbe ou lorsque vous réglez la hauteur de tonte.
- Si vous avez remarqué des vibrations, un bruit ou une odeur anormal(es) en cours d'utilisation ou si vous avez heurté un objet dur tel qu'une pierre, arrêtez immédiatement le moteur, retirez la bougie d'allumage et vérifiez la machine.
- Ne laissez personne d'autre s'approcher de la machine. Arrêtez toujours la lame si quelqu'un s'approche.
- Ne branchez rien sur la sortie du tuyau d'échappement.
- Prenez des précautions particulières lorsque vous tondez une pelouse ou de l'herbe sur une surface non plane. Il se peut que la tondeuse à gazon s'incline, expose la lame et heurte l'herbe et les pierres.
- Lorsque vous utilisez la tondeuse sur une pente, ne tondez jamais en travers. Ne tondez jamais en remontant la pente.
- Faites particulièrement attention lorsque vous changez la tondeuse de direction alors que vous êtes sur une pente.
- N'utilisez pas la machine sur une pente prononcée.
- Utilisez la machine en plein jour ou sous un éclairage brillant suffisant.
- N'utilisez pas la machine sur un gazon ou sur de l'herbe mouillé(e). Vous risqueriez de glisser et de tomber.
- Saisissez fermement la poignée des deux mains et faites attention lorsque vous marchez. Ne jamais courir lorsque vous utilisez la machine.
- Relâchez (désengagez) le levier d'embrayage et le levier de la lame lorsque vous démarrez le moteur.
- Ne touchez jamais les éléments en rotation de la main ou du pied.
- Ne jamais soulever la machine alors que le moteur est en train de tourner.
- Ne jamais utiliser la machine lorsque les protections sont démontées ou ouvertes.
- Arrêtez toujours le moteur lorsque vous laissez la machine sans surveillance.
- Arrêtez toujours la lame lorsque vous n'utilisez pas la machine et lorsque vous vous déplacez sur une autre zone de tonte.

3.5.3 Après utilisation

Après utilisation, enlevez l'herbe ou les déchets de la machine et vérifiez qu'il n'y a pas de pièce desserrée ni d'autre anomalie.

3.5.4 Inspection et maintenance

DANGER

Ne démarrez pas le moteur à l'intérieur ou dans un endroit mal ventilé. La concentration du monoxyde de carbone risque de causer un empoisonnement au gaz.

AVERTISSEMENT

- Lorsque vous procédez à une opération d'inspection, de maintenance, de réparation ou de nettoyage, arrêtez le moteur et enlevez le capuchon de la bougie.
- Portez des protections oculaires lorsque vous aiguisiez la lame.
- Portez des gants en cuir lorsque vous contrôlez la lame.
- Faites attention à ne pas vous brûler lorsque vous démontez le capuchon de la bougie.
- Ne travaillez sur le moteur qu'après qu'il a refroidi.
- Faites attention de ne pas renverser de l'essence ou de l'huile lorsque vous couchez cette machine. En cas d'écoulement, essuyez immédiatement avec un chiffon.
- N'utilisez pas cette machine si elle comporte des éléments usés ou endommagés. Ne tentez pas de réparer les pièces. Changez-les. Utilisez exclusivement les pièces que nous spécifions. De même, utilisez exclusivement la lame que nous spécifions. Si vous utilisez des pièces de qualité non uniforme, vous risquez d'endommager la machine ou de causer des problèmes de sécurité.

3.5.5 Transport par chariot

DANGER Arrêtez le moteur.

AVERTISSEMENT

- Fixez la machine avec des cordes de telle façon que la poignée ne dépasse pas de la plate-forme de chargement.
- Lorsque vous utilisez une plaque avec roulettes pour charger ou décharger la machine, utilisez une plaque suffisamment résistante, large et longue, et comportant des cales et des crochets.
- N'essayez pas de soulever la machine seul. Il faut deux personnes pour la soulever.
- Portez des gants qui ne glissent pas.
- Évitez les démarrages brusques, les accélérations rapides et les arrêts soudains lorsque vous déplacez le chariot.

3.5.6 Moteur

- Voir le manuel d'instructions distinct consacré au moteur pour les informations concernant le moteur.

3.5.7 Autres

DANGER

- Gardez la machine hors de portée des enfants.
- Ne modifiez pas cette tondeuse à gazon.
- N'utilisez pas la machine pour tout autre usage autre que la tonte d'un gazon.
- N'accumulez pas les déchets inflammables tels que l'herbe sur le moteur (afin de prévenir tout risque d'incendie) car celui-ci chauffe.
- N'ajustez la hauteur de tonte qu'après avoir arrêté le moteur.
- Placez cette machine sur une surface plane lorsque vous la laissez sans surveillance ou lors des opérations de maintenance.

4. NOMS ET FONCTIONS DES DIFFÉRENTS ÉLÉMENTS

4.1 Utilisation

Cette tondeuse a été conçue et fabriquée pour tondre du gazon ou de l'herbe.

4.2 Noms et fonctions des différents éléments

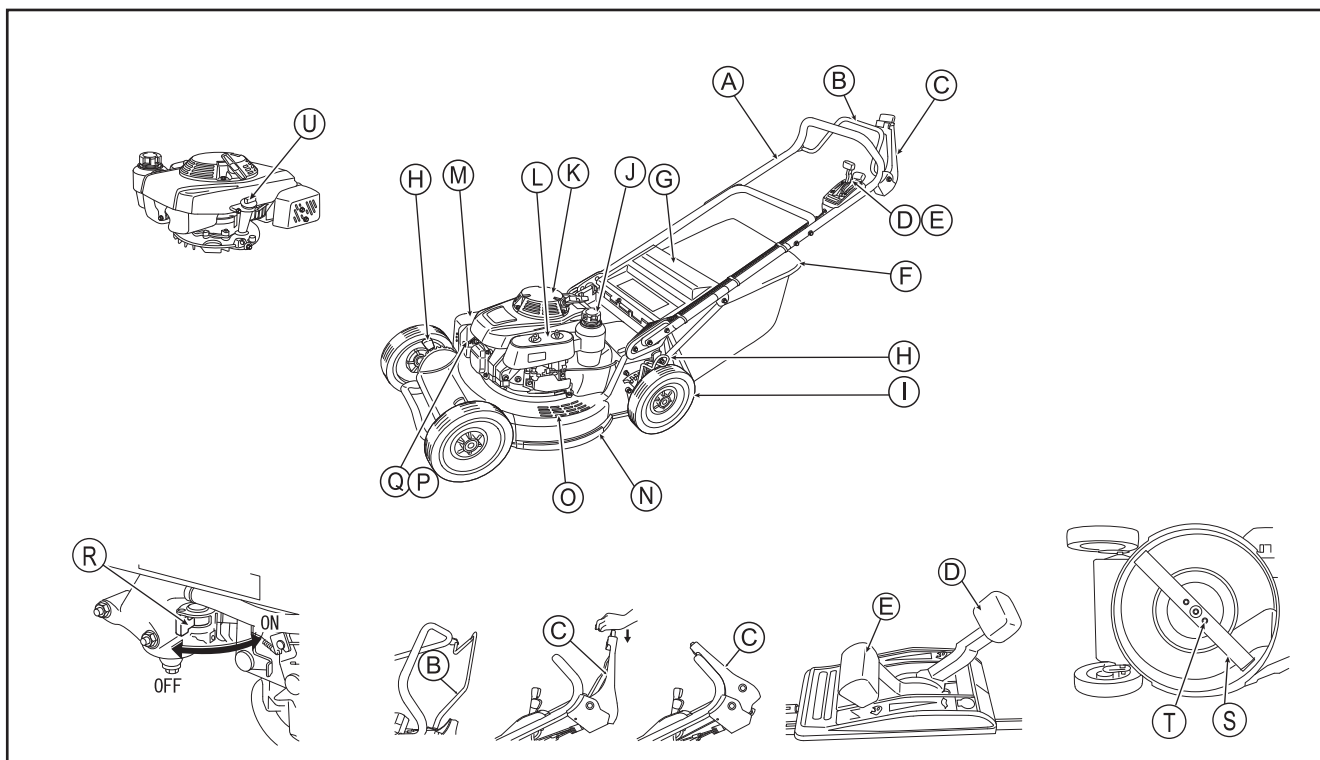

REMARQUE Il est possible que les illustrations diffèrent de la machine réelle que vous avez achetée.



No.	Désignation	Description															
A	Poignée	Saisissez cette poignée lorsque vous commencez à utiliser la tondeuse.															
B	Levier d'embrayage	Permet de contrôler la tonte et l'arrêt de la machine. Poussé vers l'avant : Commence à tondre. Relâché : Arrête de tondre.															
C	Levier de la lame	Permet de lancer ou d'arrêter la rotation de la lame. Poussé vers l'avant avec le bouton enfoncé : Permet de faire tourner la lame. (Lorsque le levier est poussé vers l'avant, si le bouton n'est pas enfoncé, la lame ne tourne pas.) Relâché : La lame cesse de tourner.															
D	Levier de changement de vitesse	Ajuste la vitesse de tonte.															
E	Manette des gaz	Permet de régler la vitesse du moteur. <table style="width: 100%; border: none;"> <tr> <td style="text-align: center;">(Position)</td> <td style="text-align: center;">(Signification)</td> <td style="text-align: center;">(Utilisation)</td> </tr> <tr> <td style="text-align: center;">" "</td> <td style="text-align: center;">Obturation</td> <td style="text-align: center;">Démarrage du moteur</td> </tr> <tr> <td style="text-align: center;">" ⚙ "</td> <td style="text-align: center;">Haute vitesse</td> <td style="text-align: center;">Tonte</td> </tr> <tr> <td style="text-align: center;">" ⚙ "</td> <td style="text-align: center;">Basse vitesse</td> <td style="text-align: center;">Ralenti</td> </tr> <tr> <td style="text-align: center;">" STOP "</td> <td style="text-align: center;">Stop</td> <td style="text-align: center;">Arrêt du moteur</td> </tr> </table>	(Position)	(Signification)	(Utilisation)	" "	Obturation	Démarrage du moteur	" ⚙ "	Haute vitesse	Tonte	" ⚙ "	Basse vitesse	Ralenti	" STOP "	Stop	Arrêt du moteur
(Position)	(Signification)	(Utilisation)															
" "	Obturation	Démarrage du moteur															
" ⚙ "	Haute vitesse	Tonte															
" ⚙ "	Basse vitesse	Ralenti															
" STOP "	Stop	Arrêt du moteur															
F	Sac à herbe	Permet de recueillir l'herbe coupée.															
G	Protection																
H	Levier de réglage	Permet de régler la hauteur de tonte (Monté sur chaque roue.)															
I	Roue																
J	Ouverture du réservoir à carburant	Permet le ravitaillement en essence.															
K	Démarrateur à ressort	Tirez sur le bouton pour démarrer le moteur.															
L	Épurateur d'air																
M	Échappement																
N	Logement																
O	Pédale	Placez votre pied ici lorsque vous démarrez le moteur.															
P	Bougie d'allumage																
Q	Capuchon de bougie																
R	Robinet de carburant	Fournit le carburant au moteur. "ON" (MARCHE) : Alimentation en carburant "OFF"(ARRÊT) : Pas d'alimentation															
S	Lame																
T	Boulon de fixation de la lame	Permet de fixer la lame sur la machine.															
U	Bouchon du réservoir à huile	Permet de boucher l'ouverture du réservoir à huile, comporte un indicateur de niveau d'huile.															

5. SPÉCIFICATIONS

Modèle	553 K
Moteur	HONDA GXV160UH2
Type de moteur	refroidissement par air, quatre temps OHV, Monocylindre, moteur à essence
Carburant	Essence sans plomb pour automobiles
Déplacement (Alésage x Course)	163 cm ³ (68 mm x 45 mm)
Puissance	2.7 kW / 2,800 t/min
Torsion maximum	9.6 Nm / 2,500 t/min
Vitesse régulée d'utilisation	2,800 t/min
Capacité du réservoir à carburant	1.8 L
Capacité du réservoir à huile moteur	0.65 L
Système d'allumage	Allumage magnétique transistorisé
Bougie d'allumage	NGK : BPR 5 ES / DENSO : W 16 EPR-U
Méthode de démarrage	Méthode à ressort
Dimensions extérieures (Long x Larg x Haut)	1,830 x 580 x 1,270 (mm)
Poids à sec	62 kg
Capacité du sac à gazon	75 L
Largeur de tonte	530 mm
Hauteur de tonte	22,32,42,52,62,72,82 mm
Vitesse de tonte	2 vitesses Basse vitesse : 1.0 m/sec Haute vitesse : 1.4 m/sec
Diamètre des roues	9.6" Roue d'aluminium

Les spécifications ci-dessus sont susceptibles de modifications en vue d'amélioration, et cela sans préavis.

Données techniques

	LWA= 97 dB (A) (LWA= 98 dB (A))
	LpA= 88 dB (A) K = 2 dB(A)
	avhw = 3,5 m/s ² ISO5349-2 K = 2 m/s ²

6. ACCESSOIRES

6.1 Éléments contenus dans le paquet

La machine

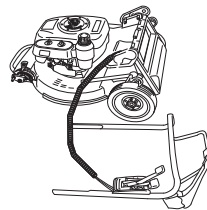

Démarrateur à ressort



Poignée inférieure



Ensemble bâti C.P.

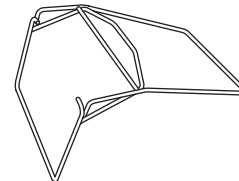

Ensemble sac à herbe C.P.

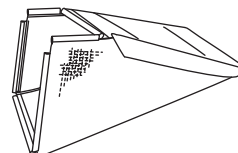

Boulon et écrou

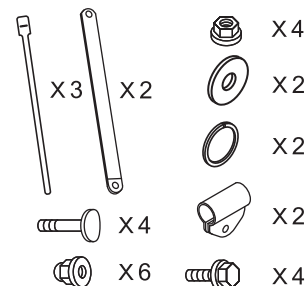

Manuel d'instructions Manuel d'instructions (Moteur)

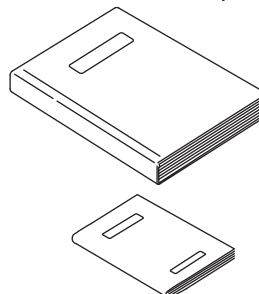

Roue

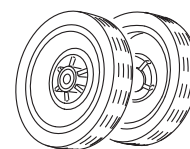

6.2 Accessoires

Accessoire homologué (disponible en option): kit mulching, référence 5900428

7. ASSEMBLAGE

7.1 Assemblage des roues

- 1 Faites passer l'axe de l'ajusteur dans l'anneau.
- 2 Installez une roue et fixez-la avec une rondelle et un boulon.

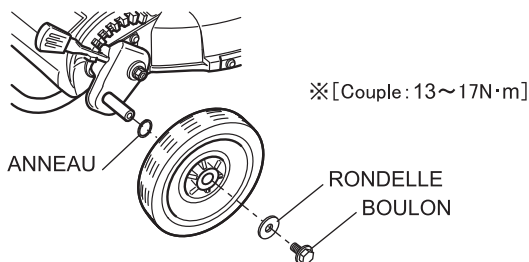

7.2 Assemblage et réglage de la hauteur de la poignée

- 1 Installez la poignée inférieure sur la machine (avec quatre écrous nylons). (Voir Figs. 2)
- 2 Assemblez la poignée inférieure sur la poignée supérieure, puis serrez avec les boulons et les écrous borgnes.

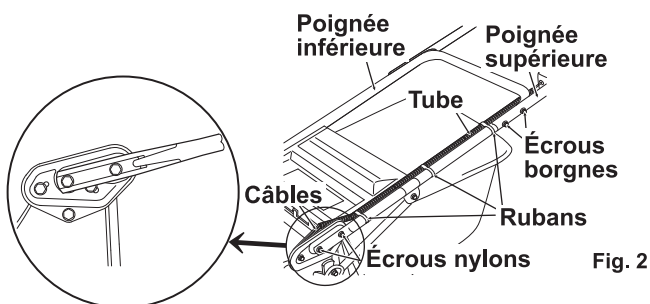

Fig. 2

- 3 Enlevez les boulons du logement et fixez temporairement la barre sans la serrer. (Voir Figs. 3)
- 4 Installez la bande de suspension sur la poignée inférieure.
- 5 Accrochez la barre sur la bande de suspension et fixez-la avec les boulons et les écrous borgnes.
- 6 Serrez les boulons du logement.

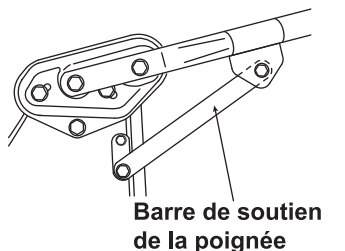

Fig. 3

Boulon de réglage de hauteur de la poignée

La poignée peut être ajustée par intervalles dans les limites de sa plage de réglage. (Voir Figs. 4)

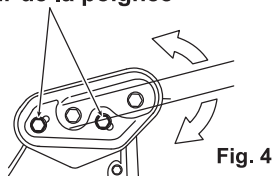

Fig. 4

REMARQUE

- Fixez les câbles, etc., aux poignées avec les rubans pour câbles afin d'éviter qu'ils ne gênent l'ouverture et la fermeture de la protection ou le fonctionnement de la machine.
- Lorsque vous ajustez la hauteur de la poignée, desserrez le boulon de la barre de soutien de la poignée avant de desserrer le boulon de réglage de hauteur de la poignée.

7.3 Fixer et détacher le sac à herbe

⚠ ATTENTION

Veillez bien à arrêter le moteur. Ouvrez ou fermez doucement la protection (G). De même, n'insérez pas vos doigts dans les interstices.

(Voir Fig. 5, 6 et 7)

7.3.1 Assemblage

- 1 Soulevez la Protection (G), et placez le Crochet (W) dans le logement.
- 2 Vérifiez que le Sac à herbe (F) est bien fixé dans la position spécifiée.

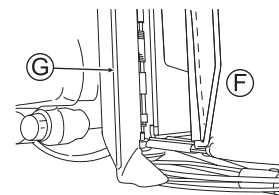

Fig. 5

7.3.2 Démontage

- 1 Soulevez la Protection (G), et sortez le Crochet (W) du logement.
- 2 Refermez doucement la Protection (G).

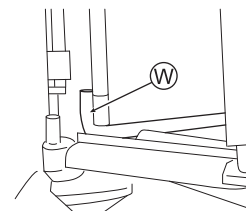

Fig. 6

REMARQUE

- Tout engorgement du sac à herbe réduira les performances de récupération.
- Un sac à herbe mouillé s'engorge plus facilement.

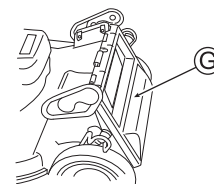

Fig. 7

8. MISE EN OEUVRE

8.1 Préparation et inspection avant mise en oeuvre

Placez la tondeuse à gazon sur une surface plane.

! DANGER Avant inspection, vérifiez que le moteur est bien arrêté, et enlevez le capuchon de la bougie.

8.1.1 Contrôle du niveau d'huile moteur

1 Enlevez le bouchon du réservoir à huile (U), sortez l'indicateur de niveau d'huile, et insérez-le sans le visser. (Voir Fig. 8)

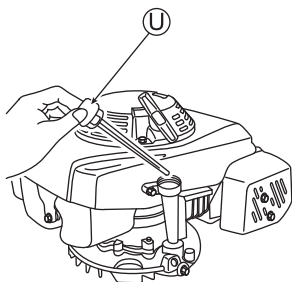

Fig. 8

2 Enlevez le bouchon du réservoir à huile (U), et vérifiez que le niveau d'huile se trouve bien entre les limites supérieure et inférieure de l'indicateur de niveau d'huile.

3 Ajoutez un complément d'huile si le niveau d'huile est inférieur à la limite inférieure.

4 Refermez bien le bouchon du réservoir à huile (U) après vérification.

8.1.2 Ravitaillement en carburant (Voir la Section 3.4 pour les précautions à prendre lors du ravitaillement.)

1 Ouvrez le bouchon du réservoir à carburant (J) et ajoutez le carburant. Essayez immédiatement avec un chiffon si de l'essence a coulé. (Voir Fig. 9)

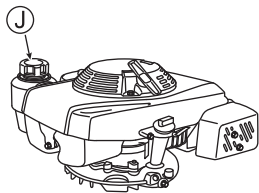

Fig. 9

2 Refermez bien le bouchon du réservoir à carburant (J) après ravitaillement.

8.1.3 Contrôle du sac à herbe

Vérifiez que le sac à herbe ne comporte pas de trous et n'est pas endommagé. Sinon, remplacez-le par un sac neuf du type que nous spécifions.

8.1.4 Contrôle de tous les éléments

1 Vérifiez que tous les boulons, tous les écrous et toutes les vis sont bien serrés.

2 Vérifiez que les capots et les protections sont solidement installés. Démontez le capot de l'arbre d'entraînement à l'aide d'un outil.

3 Voir la Section 9.7 pour les informations concernant l'inspection de la lame.

8.2 Démarrer et arrêter le moteur

8.2.1 Démarrage

1 Installez le capuchon de la bougie (Q). (Voir Fig. 12)

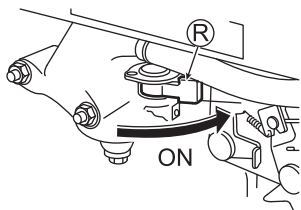

Fig. 10

2 Placez le robinet de carburant (R) sur la position "ON" (MARCHE). (Voir Fig. 10)

3 Placez la Manette des gaz (E) sur la position Obturation "||". (Voir Fig. 11) (Vous pouvez démarrer le moteur en plaçant la manette sur "☛" lorsque le moteur est chaud.)

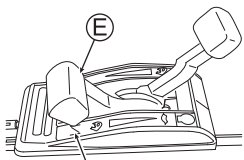

Fig. 11

4 Pour démarrer le moteur, placez un pied sur la pédale du logement, tirez doucement sur le bouton du Démarreur (V) et arrêtez temporairement de tirer lorsque vous sentez une certaine résistance du bouton (Voir Fig. 12), puis tirez fortement sur le bouton à partir de cette position. Après cela, faites doucement revenir le bouton du Démarreur (V) dans sa position initiale.

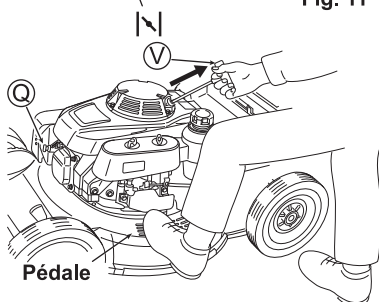

Fig. 12 6

! ATTENTION

- Vérifiez qu'il n'y a personne derrière vous lorsque vous tirez sur le bouton du Démarreur (V).
- Attrapez fermement le bouton du Démarreur (V) lorsque vous le tirez.
- Remettez doucement le bouton du Démarreur (V) dans sa position initiale.

5 Faites chauffer la machine avant de l'utiliser. Une fois que le moteur est chaud, commencez à tondre en plaçant la Manette des gaz (E) sur la position "☛". (Voir Fig. 13)

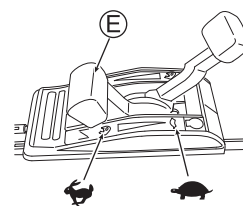

Fig. 13

REMARQUE

- Le moteur cale si vous activez le levier de la lame alors que la Manette des gaz (E) est placée sur "☛".

8.2.2 Stop

1 Libérez le levier de la lame et le levier d'embrayage.

2 Placez la Manette des gaz (E) sur "STOP". (Voir Fig. 14)

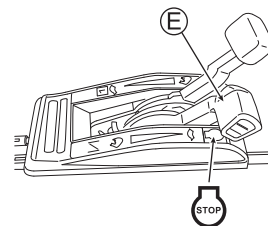

Fig. 14

3 Placez le Robinet de carburant (R) sur "OFF" (ARRÊT). (Voir Fig. 15)

REMARQUE

- N'arrêtez pas le moteur lorsque la Manette des gaz (E) est en position "||". Sinon, il sera plus difficile de redémarrer le moteur. Si le moteur ne s'arrête pas lorsque la Manette des gaz (E) est en position "STOP", placez-la en position "||".

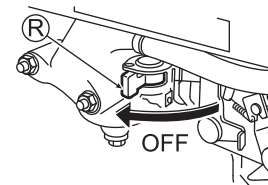

Fig. 15

- Le moteur cale si vous activez le levier de la lame alors que la Manette des gaz (E) est en position "☛".

8.3 Mise en oeuvre (Tonte et utilisation)

Respectez les instructions du présent manuel pour pouvoir tondre de façon correcte et en toute sécurité.

Utilisez cette machine à des températures ambiantes comprise entre 5°C et 40°C. Si cette machine est utilisée en-dehors de cette plage de température, cela peut entraîner un dysfonctionnement, une panne ou un accident.

⚠ AVERTISSEMENT

Avant de commencer à travailler, assurez-vous de bien avoir compris l'ensemble des consignes de sécurité, y compris celles données dans la Section 3.

⚠ ATTENTION Mettez chaque levier en oeuvre de façon ferme.

1 Procédez aux contrôles avant toute mise en oeuvre.

(Voir Section 8.1)

2 Placez la Manette de gaz (E) en position " " pour commencer à tondre.

(Voir Fig. 16)

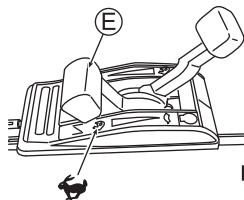

Fig. 16

3 Poussez le Levier de la lame (C) vers l'avant tout en appuyant sur son bouton rouge.

(Voir Fig. 17)

La lame commence alors à tourner.

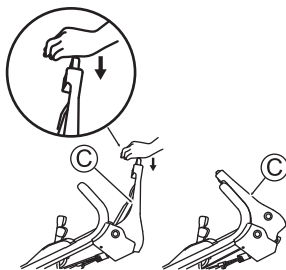

Fig. 17

4 Poussez le Levier d'embrayage (B) vers l'avant pour commencer à tondre.

(Voir Fig. 18)

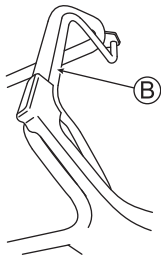

Fig. 18

5 Ajustez la vitesse de tonte avec le Levier de changement de vitesse (D).

(Voir Fig.19)

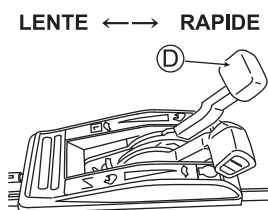

Fig. 19

⚠ ATTENTION

Appuyez sur chaque levier jusqu'à ce qu'il touche la poignée. Si vous continue à travailler sans enfoncer complètement chaque levier, vous provoquerez un dysfonctionnement de la machine.

REMARQUE

Ajustez la vitesse de tonte en fonction des conditions de la zone de tonte et du gaz ou de l'herbe.

Par mesure de sécurité, la lame ne tourne pas lorsque vous poussez le Levier de la lame (C) sans enfoncer son bouton.

6 Pour interrompre la tonte à mi-chemin ou pour finir la tonte, remettez le Levier d'embrayage (B) et le Levier de la lame (C) en position initiale, puis placez la Manette des gaz (E) en position "STOP" pour arrêter le moteur.

(Voir Fig.20)

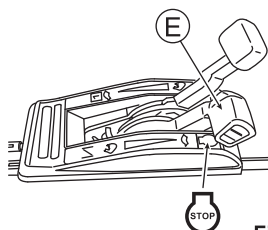

Fig. 20

8.4 Réglage de la hauteur de tonte

Réglez la hauteur de tonte avec les leviers de réglage de la hauteur de tonte sur les roues.

⚠ ATTENTION

Faites bien attention de ne pas toucher le tuyau d'échappement et le moteur lorsque vous ajustez les leviers de réglage de la hauteur de tonte sur les roues avant.

1 Arrêtez le moteur.

2 Couchez le levier de réglage de la hauteur de tonte (H) vers le côté de la roue, afin de le séparer des dentures (Z).

(Voir Figs. 21 et 22)

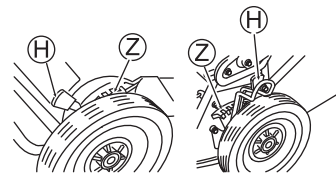

Fig. 21

3 Insérez le levier de réglage de la hauteur de tonte (H) dans l'encoche (Z) pour avoir la hauteur de tonte désirée tout en laissant le levier couché.

4 Insérez tous les leviers de réglage de la hauteur de tonte (H) dans les encoches (Z) correspondant à la même hauteur.

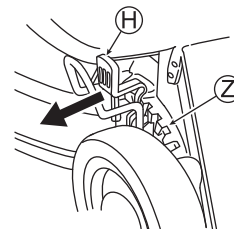

Fig. 22

8.5 Réglage des câbles

REMARQUE

Tout mauvais réglage des câbles risque de provoquer une détérioration des performances ou une défaillance de la machine.

8.5.1 Manette des gaz (Voir Figs. 23 et 24)

Ajustez la Manette des gaz (E) de telle sorte que l'obturation fonctionne lorsque la manette est en position "N".

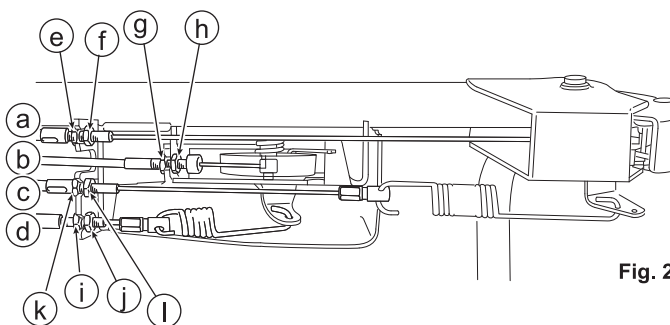

Fig. 23

- 1 Confirmez que l'orifice de réglage du panneau de commande moteur est aligné avec la Manette de gaz (E) lorsque le levier est placé en position grande vitesse "N".
- 2 Si un réglage est nécessaire, procédez au réglage en faisant tourner l'Ajusteur (g), en desserrant le Contre-écrou (h) du Câble de la commande des gaz (b).
- 3 Réglez l'ajusteur sur la position optimale et serrez le Contre-écrou (h).
- 4 Démarrez le moteur et vérifiez que le moteur s'arrête bien complètement lorsque la Manette des gaz (E) est placée en position "STOP".

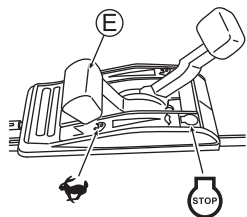

Fig. 24

8.5.2 Levier de la lame (Voir Figs. 23 et 25)

Régalez de telle façon que la lame commence à tourner lorsque la distance entre le Levier de la lame (C) et la poignée est de 50 - 75 mm, avec le bouton jaune enfoncé ainsi qu'illustré dans la Fig. 25.

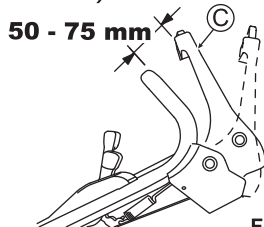

Fig. 25

- 1 Si un réglage est nécessaire, procédez au réglage en faisant tourner l'Ajusteur (e), en desserrant le Contre-écrou (f) du Câble de la lame (a).
- 2 Réglez l'ajusteur sur la position optimale et serrez le Contre-écrou (f).
- 3 Vérifiez que la lame d'arrête complètement lorsque vous relâchez le Levier de la lame (C).

8.5.3 Levier d'embrayage (Voir Figs. 23 and 26)

Régalez de telle façon que la machine fonctionne (l'embrayage s'engage) lorsque la distance entre le Levier d'embrayage (B) et la poignée est de 75 - 100 mm ainsi qu'illustré dans la Fig. 26.

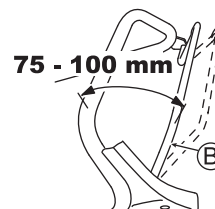

Fig. 26

- 1 Si un réglage est nécessaire, procédez au réglage en faisant tourner l'Ajusteur (k), en desserrant le Contre-écrou (l) du Câble de l'embrayage (c).
- 2 Réglez l'ajusteur sur la position optimale et serrez le Contre-écrou (l).
- 3 Vérifiez que la machine peut être tirée vers l'arrière lorsque le Levier d'embrayage (B) est relâché.

8.5.4 Levier de changement de vitesse (Voir Figs. 23 et 27)

Régalez le jeu du Levier de changement de vitesse (D) à 1 - 3 mm ainsi qu'illustré dans la Fig. 27.

- 1 Si un réglage est nécessaire, procédez au réglage en faisant tourner l'Ajusteur (i), en desserrant le Contre-écrou (j) du Câble de changement de vitesse (d).
- 2 Réglez l'ajusteur sur la position optimale et serrez le Contre-écrou (j).
- 3 Démarrez le moteur et vérifiez que la vitesse de rotation change lorsque vous activez le Levier de changement de vitesse (D).

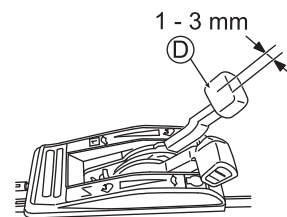

Fig. 27

REMARQUE

Demandez à votre distributeur de procéder au réglage de la machine si celle-ci ne fonctionne pas correctement alors que vous avez procédé aux réglages en appliquant les méthodes ci-dessus.

9. INSPECTION ET MAINTENANCE

REMARQUE Voir le manuel d'instructions du moteur pour les informations détaillées concernant la maintenance du moteur.

9.1 Nettoyage

- Essuyez toute saleté présente sur cette machine et sur les étiquettes de sécurité.
- N'aspergez pas directement de l'eau avec un tuyau ou autre, car cela risque de provoquer une défaillance de la machine.
- Essuyez la machine avec un chiffon sec après nettoyage, puis essuyez la surface en métal avec un chiffon imbibé d'huile.
- Nettoyez le sac à herbe en y aspergeant de l'eau avec un tuyau. Ne le réutiliser qu'après qu'il a séché.

9.2 Check-list

Heures de fonctionnement		A chaque fois	Temps		
			25	50	100
Huile moteur (8.1.1, 9.4)	Contrôle	○			
	Remplacement			○*	
Purificateur d'air (9.5)	Nettoyage		○		
Boulon desserré (9.8)	Contrôle	○			
Carburant (8.1.2)	Ravitaillement	○			
Bougie d'allumage (9.6)	Nettoyage			○	
	Réglage			○	
Lame (9.7)	Contrôle	○			
Boulon de la lame (9.7.1)	Contrôle	○			
Sac à herbe (8.1.3)	Contrôle	○			
	Nettoyage	○			
Câble de la commande des gaz	Réglage			○	
Câble d'embrayage	Réglage		○		
Câble de la lame	Réglage		○		
	Contrôle		○		
Câble du changement de vitesse	Réglage		○		
Ouverture des soupapes	Réglage			○**	
Chambre de combustion	Nettoyage			○**	
Réservoir à carburant	Nettoyage			○**	
Filtre	Nettoyage			○**	
Tube à carburant	Contrôle			○	

* Changez l'huile après les 25 premières heures d'utilisation suivant l'achat.

Après cela, changez l'huile toutes les 50 heures de fonctionnement en fonction du degré de saleté.

** Pour le contrôle de cet élément, il est nécessaire d'appliquer des techniques de maintenance particulières et d'utiliser des outils spéciaux. Pour cela, veuillez demander conseil au distributeur le plus près de chez vous.

Les numéros entre parenthèses () indiquent les sections du présent manuel auxquelles vous pouvez vous reporter.

9.3 Lubrification des différents éléments

Lubrifiez régulièrement tous les roulements à l'aide d'un pistolet à graisse afin de garantir le bon fonctionnement de chaque élément.

9.4 Remplacement de l'huile moteur

REMARQUE Extrayez l'essence avant d'incliner le moteur pour vidanger son huile. Traitez et mettez l'huile moteur au rebut dans le respect des dispositions réglementaires applicables dans chaque pays.

ATTENTION Faites très attention de ne pas vous brûler car le moteur et le tuyau d'échappement sont très chauds lorsque le moteur vient de s'arrêter.

- 1 Enlevez le bouchon du réservoir à huile.

(Voir Section 8.1.1)
(Voir Fig. 33)

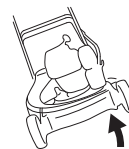

- 2 Vidangez l'huile moteur en la faisant couler par l'orifice de vidange.

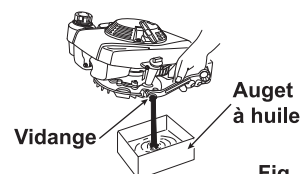

- 3 Une fois la vidange terminée, remplissez le réservoir avec de l'huile moteur neuve.

Fig. 33

9.5 Purificateur d'air (Voir Fig. 34)

- 1 Enlevez les Boulons de montage (a) et ouvrez le Capot (b).

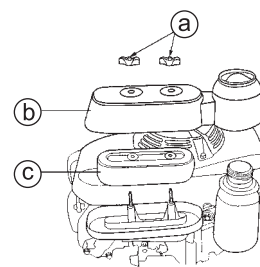

- 2 Nettoyez l'Élément (c) s'il est très sale.

- 3 Remettez l'Élément (c) dans sa position d'origine, puis refermez le Capot (b) et remettez en place les Boulons de montage (a).

Fig. 34

9.6 Bougie d'allumage

- 1 Enlevez le Capuchon de bougie (Q). (Voir Fig. 35)

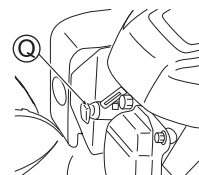

Fig. 35

- 2 Sortez la Bougie d'allumage (P) à l'aide de la clé à bougie fournie. (Voir Fig. 36)



Fig. 36

- 3 Changez la Bougie d'allumage (P) si une quantité importante de carbone s'est accumulée dessus ou si sa partie isolante est craquelée ou endommagée.

- 4 Nettoyez le carbone qui s'est accumulé sur l'électrode, et ajustez l'écartement des électrodes à 0,7 mm. (Voir Fig. 37)

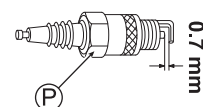

Fig. 37

- 5 Installez la Bougie d'allumage (P) et le Capuchon de bougie (Q).

9.7 Lame

REMARQUE Inclinez la machine en orientant le côté carburateur du moteur vers le haut.

9.7.1 Contrôle de boulons de montage de la lame

DANGER Arrêtez le moteur et enlevez la bougie d'allumage lorsque vous contrôlez la lame.

ATTENTION Portez des gants épais lorsque vous contrôlez, fixez ou démontez la lame.

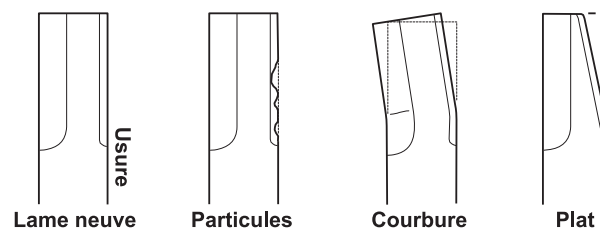

Fig. 38

- Vérifiez qu'il n'y a pas de problème de particules, de courbure ou d'usure sur la lame (S). (Voir Fig. 33)
- Si la lame (S) ou ses boulons de montage (T) sont "usés", "cassés" ou "déformés", remplacez-les par des pièces neuves correspondant à nos spécifications.
- Vérifiez que les Boulons de montage de la lame (T) sont bien serrés au couple de torsion spécifié. (Voir Fig. 34)

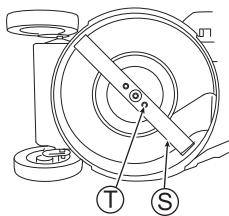

Fig. 34

(Couple de serrage des boulons de montage de la lame (T) : 29-39 Nm)

9.7.2 Fixer / Démontez la lame

Démontage

- Desserrez les Boutons de montage de la lame (T) et enlevez la lame.

Fixation

- Nettoyez les déchets et l'herbe qui se sont accumulés autour du support de montage de la lame, et nettoyez toute saleté.
- Serrez complètement les Boulons de montage de la lame (T) à la main.
- Montez solidement la lame.
- Vérifiez que les Boulons de montage de la lame (T) sont bien serrés au couple de torsion spécifié. (Voir Fig. 34)

(Couple de serrage des boulons de montage de la lame (T) : 29-39 Nm)

REMARQUE

Il est nécessaire de contrôler l'équilibrage de l'affûtage de la lame. Insérez un tournevis dans l'orifice central de la lame, et affûtez-la de telle façon que la portion inférieure de la lame devient horizontale, tout en contrôlant son équilibrage.

9.8 Contrôle des différents éléments

Vérifiez que tous les boulons, écrous et vis sont correctement serrés.

10. TRANSPORT

! DANGER Arrêtez le moteur et enlevez le capuchon de la bougie. Ne pas laisser cette machine ni la transporter inclinée.

- Fermez le robinet de carburant. (Voir Section 8.2.2)
- Détachez la poignée en fonction de la situation. Serrez temporairement les vis dans leurs positions d'origine si la poignée est détachée.

13. DÉPANNAGE

Demandez conseil à votre distributeur si vous ne parvenez pas à remédier à une anomalie de la machine. Ne démontez pas la machine lorsque ce n'est pas nécessaire.

REMARQUE

Voir le manuel d'instructions distinct du moteur pour le dépannage du moteur, et demandez conseil à votre distributeur si vous ne parvenez pas à corriger une anomalie de la machine.

Problème	Cause possible	Page à consulter
Le moteur ne démarre pas.	Il n'y a pas d'essence.	8.1.2
	La quantité d'huile moteur est insuffisante.	8.1.1
	La manette des gaz est placée sur "STOP".	8.2.1
	Le capuchon de la bougie est enlevé.	8.2.1
	La quantité d'essence arrivant dans le cylindre est trop importante.	
	Le purificateur d'air est sale.	9.5
Le moteur est difficile à démarrer. La puissance du moteur est insuffisante.	Le purificateur d'air est sale.	9.5
	Le carburateur est bouché.	
	De l'eau a pénétré dans le réservoir à carburant ou dans le carburateur.	
	Le bouchon du réservoir à essence a été enlevé.	
	Le câble de la commande des gaz est mal réglé.	
	Le carburant est sale.	
Surchauffe du moteur	L'écartement des électrodes de la bougie n'est pas bon.	9.6
	Le purificateur d'air est sale.	9.5
	Le ventilateur de refroidissement est sale.	
	La quantité d'huile moteur est insuffisante.	8.1.1
	Le démarreur à ressort est bouché, etc.	
Vibrations anormales	L'installation de la lame et ou du moteur n'est pas serrée.	9.8
	Déséquilibre de la lame.	9.7.2

11. STOCKAGE À LONG TERME

11.1 Stockage

Effectuez les opérations suivantes lorsque la machine doit rester trente jours ou plus sans démarrer le moteur.

! DANGER Avant de travailler, arrêtez le moteur et enlevez le capuchon de la bougie.

- Changez l'huile moteur (Voir Section 9.4) et faites tourner la machine à vide pendant cinq minutes.
- Sortez le réservoir à carburant et le carburateur de l'essence qu'ils contiennent. (Voir Fig. 35)
- Nettoyez le purificateur d'air. (Voir Section 9.5)

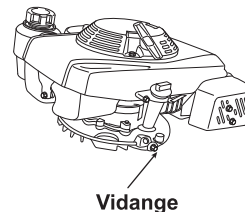

Vidange

Fig. 35

REMARQUE

- Consultez le manuel d'instructions du moteur pour les détails.
 - En vidant le carburant qui reste dans le carburateur, vous pourrez éviter les problèmes prévisibles tels que les problèmes de démarrage du moteur causés par les résidus de carburant.
- Nettoyez la lame et chaque élément, et vérifiez le serrage.
 - Essayez les parties métalliques avec un chiffon imbibé d'huile.
 - Retirez le capuchon de la bougie, et injectez de l'huile moteur (5 – 10 cc) dans le cylindre.
 - Réinstallez la bougie d'allumage après l'avoir nettoyée. (Voir Section 9.6)
 - Tirez sur le démarreur à ressort deux ou trois fois, puis tirez doucement dessus pour le placer sur la position sur laquelle vous sentez une résistance.
 - Nettoyez le sac à herbe.
 - Après utilisation de la machine, placez-la dans un endroit plat, sec et non poussiéreux, et recouvrez-la pour stockage.

REMARQUE

Réparez ou remplacez les pièces endommagées éventuelles. Utilisez exclusivement les pièces spécifiées.

12. MISE AU REBUT

- Mettez l'huile moteur et l'essence usagée ainsi que les résidus d'herbe au rebut dans le respect des lois applicables dans votre pays et des dispositions réglementaires qui s'appliquent dans votre région, ou bien demandez conseil à votre distributeur.
- Ne jamais les mettre au rebut de façon illégale, car cela risquerait de causer des problèmes de pollution du sol et/ou des eaux.
- Mettez les chiffons utilisés pour essuyer l'essence ou l'huile au rebut sans les mélanger aux ordures domestiques.

UTILISATION CONFORME AUX FINS PRÉVUES

- L'appareil de jardinage est conçu pour un usage aussi bien privé que professionnel et commercial.

GARANTIE

Nous remédierons à tout défaut de matériel et de fabrication sur l'appareil dans le délai de prescription légal pour les réclamations concernant des vices de construction selon la méthode de notre choix, sous forme soit de réparation, soit de livraison de remplacement. Le délai de prescription est déterminé en fonction de la loi du pays dans lequel l'appareil a été acheté. La période de garantie commence à courir au moment de l'achat par le premier utilisateur final. Pour les appareils dont l'utilisation conforme englobe également une utilisation commerciale et/ou professionnelle, la durée de la garantie est limitée à 12 mois si l'appareil est utilisé hors du cadre strictement privé.

La garantie que nous accordons ne s'applique que- La garantie expire dans les cas suivants : dans les cas suivants :

- | | |
|---|--|
| ■ Manipulation conforme de l'appareil | ■ Tentatives de réparation sur l'appareil |
| ■ Respect des instructions d'utilisation | ■ Modifications techniques de l'appareil |
| ■ Utilisation de pièces de remplacement d'origine | ■ Utilisation non conforme (p. ex. utilisation dans un contexte professionnel ou public) |

Sont exclus de la garantie :

- Les dommages sur la peinture dus à une usure normale
- Les pièces d'usure signalées sur la carte de commande de pièces de remplacement par un encadrement : [xxx xxx (x)]
- Moteurs à combustion – Les conditions de garantie propres au fabricant de moteurs s'appliquent

La durée de garantie commence à la date d'achat du premier propriétaire. C'est la date apposée sur la facture originale qui fait foi. En cas de dommage couvert par la garantie, veuillez présenter cette déclaration de garantie et votre preuve d'achat à votre revendeur ou le service après-vente le plus proche. Cet accord de garantie n'affecte pas les droits de réclamation pour vices de l'acheteur envers le vendeur. Vous trouverez d'éventuels engagements de garantie supplémentaires sur notre page d'accueil, sur le site www.al-ko.com/garden/guarantee.

1. INTRODUCCIÓN

(Asegúrese de leer este manual antes de utilizar la máquina)

- Gracias por la compra de nuestro cortador de césped.
- Antes de utilizar esta máquina, asegúrese de leer todos los manuales, incluyendo este, para comprender su contenido.
- Si la máquina se utiliza sin comprender totalmente el contenido de los manuales podría suceder un accidente personal o podría resultar dañada la máquina u otras propiedades ya que no estará al corriente de los riesgos que supone la máquina ni de las medidas de seguridad para evitarlos.
- Observe que nosotros no podemos garantizar ningún daño ocurrido al no seguir el contenido de este manual.
- No permita nunca que un niño utilice o repare esta máquina.



Aceite de motor recomendado

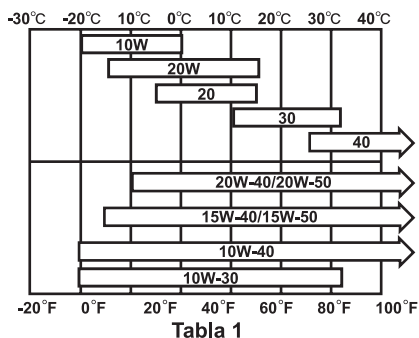

Para un cortador de césped con motor HONDA:

Utilice aceite para motor de API clase SG o SF. Se recomienda generalmente SA 10W-30 para uso en todas las temperaturas. Seleccione un aceite de motor apropiado para la temperatura en la que se utiliza la máquina, consultando la **Tabla 1**. Consulte el manual de instrucciones de motor para obtener más información.

NOTA

Antes del envío desde nuestras instalaciones, no se llenará de aceite de motor. Asegúrese de rellenar el aceite de motor antes de utilizar la máquina por primera vez.

2. ACERCA DE ESTE MANUAL

- Si este manual se pierde o resulta dañado, póngase en contacto con nuestro distribuidor.
- Las ilustraciones y contenidos de este manual pueden diferenciarse de la máquina real debido a la revisión de las especificaciones, etc.
- Si presta o vende la máquina a otra persona, incluya este manual.

3. SEGURIDAD (Asegúrese de leerlo)

Observe atentamente el contenido de esta sección y las advertencias de las demás secciones y nunca realice tareas peligrosas en general.

3.1 Palabras de aviso de seguridad

En este manual, las siguientes palabras de aviso se utilizan para las precauciones de seguridad consideradas especialmente importantes.

- PELIGRO** Indica una situación peligrosa que, en caso de no seguirse las indicaciones, causarán la muerte o daños serios.
- ADVERTENCIA** Indica una situación peligrosa que, en caso de no seguirse las indicaciones, pueden causar muerte o daños serios.
- PRECAUCIÓN** Indica una situación peligrosa que, en caso de no seguirse las indicaciones, puede causar heridas leves o daños a la máquina.

3.2 Etiquetas de seguridad

- Las etiquetas de seguridad están adheridas en el cortacésped como se muestra en la **figura 1**.
- Mantenga las etiquetas siempre limpias y legibles.
- Si la etiqueta queda ilegible, pegue una nueva etiqueta de seguridad.

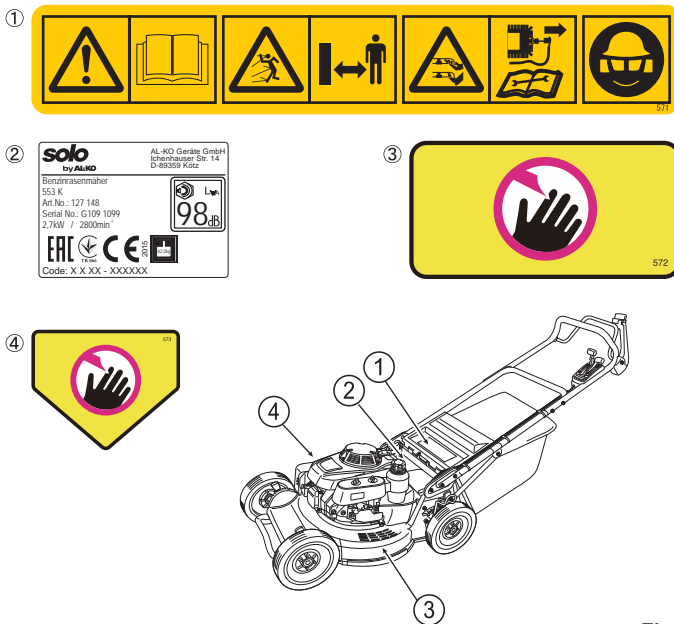

Fig. 1

3.3 Precauciones con la hoja

Esta máquina está equipada con una hoja que gira a gran velocidad. (Consulte la sección 9.7)

Utilizar la máquina sin seguir estas precauciones puede resultar muy peligroso dado que la hoja es un peligroso cortador afilado.

PELIGRO

- Durante el funcionamiento no inserte la mano ni el pie por la separación de la cubierta hasta el suelo.
- Detenga el moto y reitre el bombín de la bujía en las siguientes situaciones: Durante las inspecciones y mantenimiento o el recambio de piezas, cuando haya un problema con la máquina o con cualquier otro problema (como que la carcasa se quede atrancada con una rama, etc.)

3.4 Manipulación de gasolina

Observe las siguientes precauciones para evitar accidentes al manipular gasolina.

PELIGRO (Véase el manual del motor.)

Combustible a utilizar

- Utilice solamente gasolina sin plomo. No utilice cualquier tipo de gasolina, como, por ejemplo, gasolina con alcohol, con plomo gasolina sucia. Además, no mezcle aceite con la gasolina. Si se utiliza un combustible distinto a la gasolina, podría causarse fuego o daños en la máquina.

Llenado de gasolina

- La gasolina es muy combustible y explosiva, por este motivo, no acerque ningún cigarrillo ni otros elementos combustibles a la gasolina. Además, nunca reposte gasolina en un lugar cercano al fuego.
- No abra el depósito de combustible ni reposte gasolina mientras el motor está en funcionamiento o aún caliente.
- Apriete fuertemente la tapadera del depósito de combustible. Si se salpica gasolina, límpiela inmediatamente con un trapo. Además, no acerque ninguna fuente incandescente hasta que se haya evaporado.
- Preste atención para evitar que se mezcle materias extrañas con la gasolina.
- Compruebe que no hay ninguna fuga de combustible.
- Asegúrese de ventilar el lugar al repostar combustible en interiores. Reposte en un lugar de ventilación adecuada.

Almacenamiento

- Utilice un contenedor (metálico) solamente para gasolina y guárdelo en un lugar fresco y oscuro.
- Distíngalo del keroseno, etc...
- Guarde solamente la cantidad de gasolina que regule la ley del país en el que vaya a utilizarse la máquina.

3.5 Normas de seguridad general

3.5.1 Antes de utilizar la máquina

⚠ PELIGRO

No arranque el motor en interiores ni en un lugar sin una ventilación adecuada. El monóxido de carbono concentrado puede causar intoxicación por gas.



- Confirme que las partes están bien montadas. Preste especial atención a la hoja de corte. (Véase la sección 9.7)
- Ajuste la altura del manillar para evitar una postura incómoda.
- Utilice esta máquina a temperaturas ambiente entre los 5°C y 40°C. Si utiliza esta máquina dentro de un margen de temperaturas diferente al mencionado, es posible que se presente malfuncionamiento, averías o accidentes.
- Tenga cuidado con las piedras pequeñas y las ramas del área de corte. Si hay alguna, retírela.
- Utilice ropa de manga larga y pantalones largos no muy amplios.
- No utilice la máquina con los pies descalzos ni con sandalias.
- No utilice la máquina tras beber alcohol o tomar medicamentos o cuando no se encuentre bien debido al frío, etc.
- No trabaje con la máquina durante mucho tiempo con altas temperaturas.

3.5.2 Durante la utilización

⚠ PELIGRO

No inserte el pie o la mano por el espacio bajo la carcasa. (consulte la sección 4.2)

⚠ ADVERTENCIA

- Evite que los niños entren en el área de corte.
- Detenga el motor y retire el bombín de la bujía al colocar o retirar la bolsa para hierba o ajustar la altura de corte.
- Si observa una vibración, sonido, u olor anormal durante la utilización o golpe algún objeto duro, como por ejemplo, una piedra, detenga inmediatamente el motor y retire y compruebe el bombín de la bujía.
- Evite que se acerquen otras personas a la máquina. Detenga siempre la hoja si se acerca otra persona.
- No bloquee la salida del silenciador.
- Preste especial atención al cortar césped en superficies desniveladas. El cortacésped podría inclinarse, dejando visible la hoja de corte y lanzando la hierba o piedras.
- Cuando lo utilice en una loma, muévase a través de ella. Nunca corte hacia arriba de la loma.
- Preste especial atención al cambiar la dirección de corte en una loma.
- No utilice la máquina en una loma muy empinada.
- Utilice la máquina durante el día o con una iluminación suficiente.
- No utilice la máquina sobre césped mojado. De hacerlo, podría resbalarse y caer.
- Sujete firmemente el manillar con ambas manos y vigile sus pasos. Nunca corra al utilizar la máquina.
- Libere (suelte) la palanca de embrague del motor y la palanca de la hoja de corte al arrancar el motor.
- No acceda a las partes giratorias con las manos o los pies.
- No levante la máquina mientras el motor está funcionando.
- No utilice la máquina cuando haya retirado o abierto el protector.
- Apague el motor siempre que vaya a dejar la máquina desatendida
- Detenga siempre la hoja de corte cuando se desplace a una zona de corte nueva.

3.5.3 Tras la utilización

Tras la utilización, retire la hierba o los desechos de la máquina y compruebe que no se han perdido piezas ni hay ninguna anomalía.

3.5.4 Inspección y mantenimiento

⚠ PELIGRO

No arranque el motor en interiores ni en un lugar sin una ventilación adecuada. El monóxido de carbono concentrado puede causar intoxicación por gas.

⚠ ADVERTENCIA

- Al realizar una inspección, reparación o limpieza, detenga el motor y desconecte el bombín de la bujía.
- Utilice protectores oculares cuando afile la hoja de corte.
- Utilice guantes de cuero al comprobar la hoja.
- Tenga cuidado para no quemarse al desconectar el bombín de la bujía.
- Las reparaciones del motor deben realizarse una vez frío.
- Preste atención para no salpicar gasolina ni aceite cuando incline la máquina. Si salpica gasolina o aceite, límpielo con un trapo.
- No utilice esta máquina si muestra daños o grietas. No repare las piezas. En lugar de esto, cámbielas. Utilice solamente las partes especificadas por nuestra empresa. Además, utilice solamente la hoja que especificamos. Si se utilizan piezas de calidad desigual, podría dañarse la máquina y poner en peligro la seguridad.

3.5.5 Transporte en coche

⚠ PELIGRO Detenga el motor.

⚠ ADVERTENCIA

- Fije la máquina con cuerdas de forma que el manillar no sobresalga de la plataforma de carga.
- Cuando utilice una plataforma deslizante para cargar o descargar la máquina, utilice una con fuerza, ancho y longitud suficientes que disponga de ganchos y deslizadores.
- No levante la máquina usted mismo. Levántela entre dos personas.
- Utilice guantes antideslizantes.
- Al conducir el coche, evite las salidas bruscas, las aceleraciones rápidas y los frenazos.

3.5.6 Motor

- Para obtener información acerca del motor consulte el manual de instrucciones del motor.

3.5.7 Otras

⚠ PELIGRO

- Mantenga la máquina fuera del alcance de los niños.
- No modifique el cortacésped.
- No utilice la máquina para ningún otro fin aparte de cortar hierba.
- Evite que se acumulen en el motor desechos inflamables, como por ejemplo, hierba, ya que podrían incendiarse con el calor del motor.
- Ajuste la altura de corte tras detener el motor.
- Coloque la máquina en una superficie plana cuando la vaya a dejar desatendida o repararla.

4. NOMBRE Y FUNCIÓN DE CADA PIEZA

4.1 Propósito de utilización

Este cortacésped está diseñado y fabricado para cortar césped.

4.2 Nombre y función de cada parte

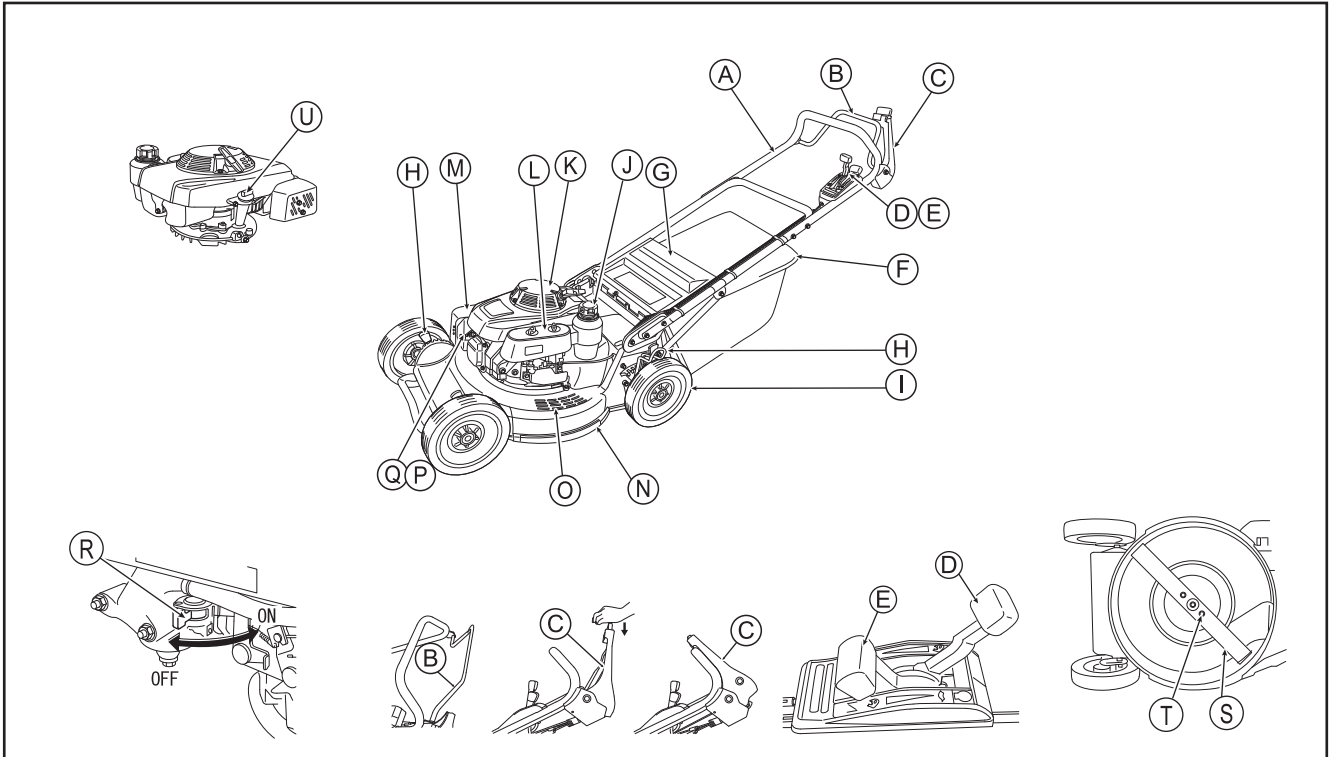

NOTA Las ilustraciones pueden ser distintas a la máquina real que haya comprado.



Nº	Nombre	Descripción															
A	Manillar	Al utilizar el cortacésped sujételo por el manillar.															
B	Palanca de embrague	Controla el corte y la parada. Empujado hacia delante: Comienza a cortar. Suelto: Detiene el corte.															
C	Palanca de la hoja	Gira y detiene la hoja. Empujada con el botón pulsado: Gira la hora. (Cuando se empuja hacia delante sin pulsar el botón, la hoja no girará.) Suelta: Detiene la rotación de la hoja.															
D	Palanca de cambio de marcha	Ajusta la velocidad de corte.															
E	Palanca de acelerador	Ajusta la velocidad del motor. <table style="width: 100%; border: none;"> <tr> <td style="text-align: center;">(Posición)</td> <td style="text-align: center;">(Significado)</td> <td style="text-align: center;">(Utilización)</td> </tr> <tr> <td style="text-align: center;">" "</td> <td style="text-align: center;">Aire</td> <td style="text-align: center;">Arranque del motor</td> </tr> <tr> <td style="text-align: center;">" ⚙ "</td> <td style="text-align: center;">Alta velocidad</td> <td style="text-align: center;">Corte</td> </tr> <tr> <td style="text-align: center;">" ⚙ "</td> <td style="text-align: center;">Velocidad baja</td> <td style="text-align: center;">Parada</td> </tr> <tr> <td style="text-align: center;">" STOP "</td> <td style="text-align: center;">Detener</td> <td style="text-align: center;">Detener el motor</td> </tr> </table>	(Posición)	(Significado)	(Utilización)	" "	Aire	Arranque del motor	" ⚙ "	Alta velocidad	Corte	" ⚙ "	Velocidad baja	Parada	" STOP "	Detener	Detener el motor
(Posición)	(Significado)	(Utilización)															
" "	Aire	Arranque del motor															
" ⚙ "	Alta velocidad	Corte															
" ⚙ "	Velocidad baja	Parada															
" STOP "	Detener	Detener el motor															
F	Bolsa de recogida de hierba	Recoge la hierba cortada.															
G	Guarda																
H	Palanca de ajuste	Ajusta la altura de corte. (Montada en cada rueda.)															
I	Rueda																
J	Entrada de depósito de combustible	Repostar gasolina.															
K	Arranque de bobina	Tire del mango para arrancar el botón.															
L	Filtro de aire																
M	Silenciador																
N	Carcasa																
O	Plataforma	Coloque el pie aquí al arrancar el motor.															
P	Bujía																
Q	Tapadera de conexión																
R	Llave de paso de combustible	Suministra combustible al motor. "ON" (ABIERTA): Suministro de combustible "OFF" (CERRADA): Suministro cortado															
S	Hoja																
T	Tornillo de montaje de hoja	Se atornilla para montar la hoja en la máquina.															
U	Tapadera de depósito de aceite	Tapadera de entrada de aceite con nivel.															

5. ESPECIFICACIONES

Modelo	553 K
Motor	HONDA GXV160UH2
Tipo de motor	Refrigerado por aire, OHV de 4 ciclos, Motor de gasolina de un solo cilindro
Combustible	Gasolina sin plomo para automóviles
Desplazamiento (Diámetro x recorrido)	163 cm ³ (68 mm x 45 mm)
Salida	2.7 kW / 2,800 r.p.m
Torsión máxima	9.6 Nm / 2,500 r.p.m
Velocidad de funcionamiento	2,800 r.p.m
Capacidad de depósito de combustible	1.8 L
Capacidad de aceite de motor	0.65 L
Sistema de ignición	gnición magnética transistorizada
Bujía	NGK : BPR 5 ES / DENSO : W 16 EPR-U
Método de arranque	Método de bobina
Dimensiones exteriores (L x A x Alt)	1,830 x 580 x 1,270 (mm)
Peso seco	62 kg
Capacidad de bolsa de cristal	75 L
Ancho de corte	530 mm
Altura de corte	22,32,42,52,62,72,82 mm
Velocidad de movimiento	Cambio de marchas de 2 pasos Velocidad baja: 1.0 m/seg Velocidad alta: 1.4 m/seg
Diámetro de rueda	9.6"Rueda de aluminio

Las especificaciones anteriores pueden cambiar para mejorar sin previo aviso.

Datos técnicos

	LWA= 97 dB (A) (LWA= 98 dB (A))
	LpA= 88 dB (A) K = 2 dB(A)
	avhw = 3,5 m/s ² ISO5349-2 K = 2 m/s ²

6. ACCESORIOS

6.1 Elementos del embalaje

La máquina

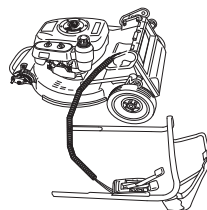

Arranque de bobina



Manillar inferior

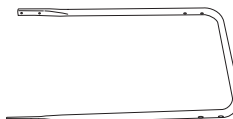

Marco C.P.

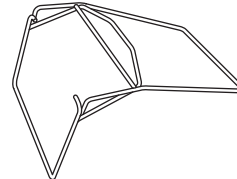

C.P. de bolsa de recogida de hierba

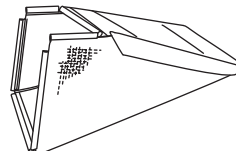

Tornillo y tuerca

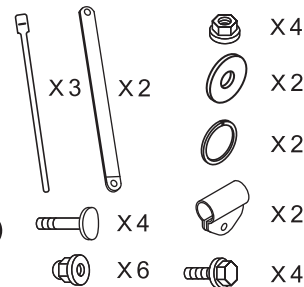

Manual de instrucciones
Manual de instrucciones (Motor)

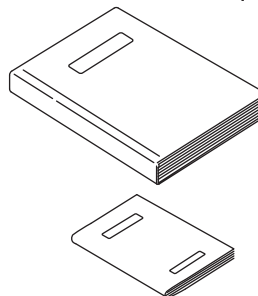

Rueda

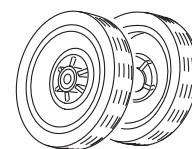

6.2 Accesorios

Accesorio aprobado (disponible opcional): Kit mulching, número de artículo 5900428

7. MONTAJE

7.1 Montaje de la rueda (W721PRO / W721PRO-HST)

- 1 Pase el eje de ajuste por el anillo.
- 2 Coloque una rueda y apriétela con una arandela y una tuerca.

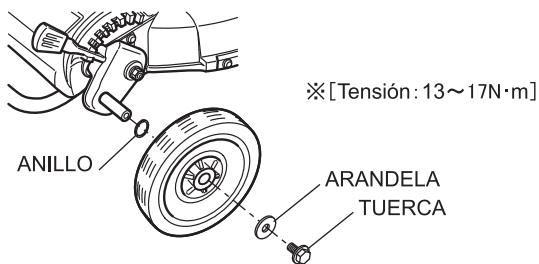

7.2 Montaje y ajusta de altura del manillar

- 1 Instale la parte inferior del manillar (con 4 tornillos de nylon).
- 2 Monte la parte superior sobre la inferior y apriételas con tornillos y tuercas. (Consulte las figuras 2)

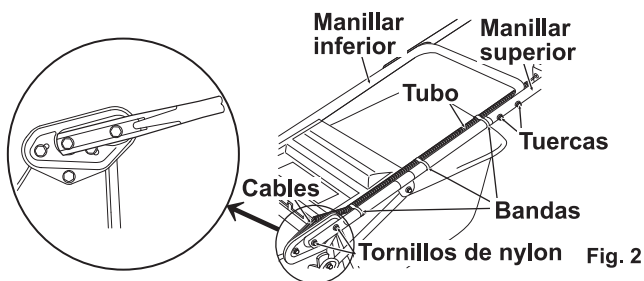

- 3 Retire los tornillos de la carcasa y afloje la barra temporalmente. (Consulte las figuras 3)

- 4 Instale la banda de fijación en la parte inferior del manillar.

- 5 Sujete la barra con la banda de colgado y apriétela con tornillos y tuercas.

- 6 Apriete los tornillos de la carcasa.

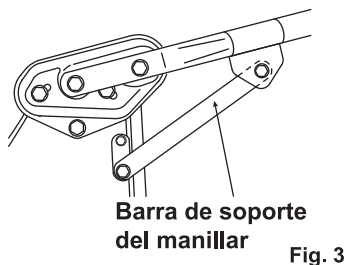

Fig. 3

Tornillo de ajuste de manillar

El manillar puede ajustarse progresivamente dentro de los límites de ajuste. (Consulte las figuras 4)

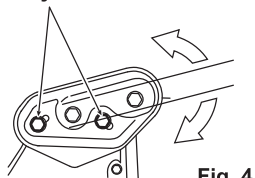

Fig. 4

NOTA

- Fije los cables, etc... al manillar con las bandas para cable de forma que no interfieran con la apertura / cierre de la guarda ni con la utilización de la máquina.
- Cuando ajuste la altura del manillar, afloje los tornillos de la barra de soporte del manillar antes de aflojar el tornillo de ajuste de altura.

7.3 Colocación y extracción de la bolsa de recogida de hierba

⚠ PRECAUCIÓN

Asegúrese de parar el motor. Abra o cierre la guarda (G) lentamente. Además, no inserte los dedos entre la bolsa y la guarda.

(Vea la figura 5, 6 y 7)

7.3.1 Montaje

- 1 Levante la guarda (G) y coloque el gancho (W) sobre la carcasa.
- 2 Confirme que la bolsa de recogida de hierba (F) está colocada en la posición especificada.

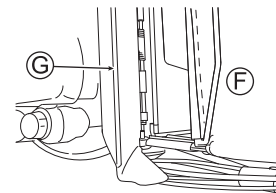

Fig. 5

7.3.2 Desmontaje

- 1 Levante la guarda (G) y retire el gancho (W) de la carcasa.
- 2 Cierre la guarda (G) lentamente.

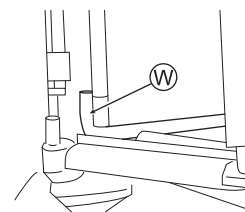

Fig. 6

NOTA

- Los atascos de la bolsa de recogida de hierba reducirán el rendimiento de recogida.
- Una bolsa mojada ayudará a los atascos.

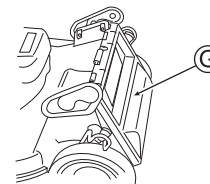

Fig. 7

8. UTILIZACIÓN

8.1 Preparación e inspección antes de la utilización

Coloque el cortacésped en un lugar nivelado.

PELIGRO Antes de la inspección, asegúrese de detener el motor y retirar el bombín de la bujía.

8.1.1 Revisión del nivel de aceite de motor

- 1 Retire la tapadera del depósito de aceite (U), extraiga el medidor de aceite y, a continuación, vuelva a insertarlo sin enroscarlo. (Véase la figura 8)
- 2 Retire la tapadera del depósito de aceite (U) y confirme que el nivel de aceite se encuentra entre los límites máximo y mínimo del medidor.
- 3 Rellene el aceite si el nivel se encuentra cerca del mínimo.
- 4 Cierre la tapadera del depósito de aceite (U) tras confirmar el nivel.

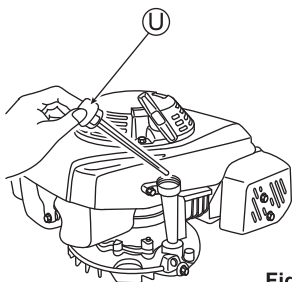

Fig. 8

8.1.2 Repostar combustible (Véase la sección 3.4 para conocer las precauciones para repostar.)

- 1 Abra la tapadera del depósito de combustible (J) y reposte gasolina. Limpie inmediatamente con un trapo la gasolina que haya salpicado. (Véase la figura 9)
- 2 Cierre firmemente la tapadera del depósito de combustible (J) tras repostar gasolina.

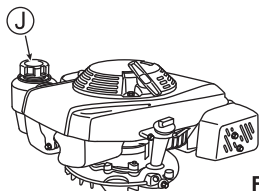

Fig. 9

8.1.3 Comprobación de la bolsa de recogida de hierba

Confirme que no hay ningún orificio ni daño en la bolsa de recogida de hierba. Si hay alguno, cámbiela por una nueva especificada por nosotros.

8.1.4 Comprobación de cada pieza

- 1 Confirme que todos los tornillos y tuercas están bien apretadas.
- 2 Confirme que las cubiertas y las guardas están bien instaladas. Retire la cubierta del eje con una herramienta.
- 3 Consulte la sección 9.7 para inspeccionar la hoja.

8.2 Arrancar y detener el motor

8.2.1 Arranque

- 1 Conecte el bombín de la bujía (Q). (Véase la figura 12)
- 2 Deje que la llave de paso de combustible este "ON" (ABIERTA) (R). (Véase la figura 10)
- 3 Coloque la palanca de acelerador (E) en Aire "I". (Véase la figura 11) (El motor puede arrancarse con la palanca en la posición "I" cuando está caliente.)
- 4 Para arrancar el motor, coloque un pie en la plataforma de la carcasa, tire ligeramente de mango de arranque (V) y párese momentáneamente donde sienta tensión (Véase la figura 12) y, a continuación, tire fuertemente desde esa posición. Tras esto, recoja la cuerda de arranque (V) lentamente.

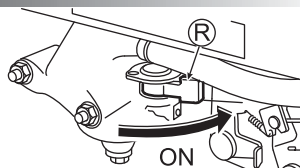

Fig. 10

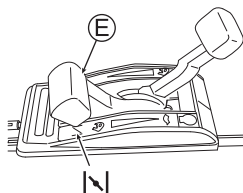

Fig. 11

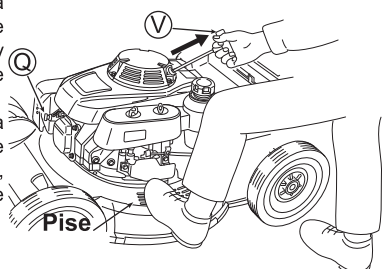

Fig. 12

PRECAUCIÓN

- Confirme que no hay ninguna persona detrás de usted al tirar de la cuerda de arranque (V).
- Agarre firmemente la cuerda de arranque (V) cuando tire de ella.
- Recoja la cuerda de arranque (V) lentamente.

- 5 Caliente la máquina antes de utilizarla. Tras calentar el motor, comience a mover la palanca del acelerador (E) hacia "I". (Véase la figura 13)

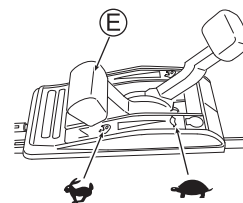

Fig. 13

NOTA

- El motor se calará si la hoja se atasca con el acelerador (E) en la posición "I".

8.2.2 Parada

- 1 Suelte la palanca de hoja y la del embrague.
- 2 Coloque la palanca de acelerador (E) en la posición "STOP". (Véase la figura 14)
- 3 Deje que la llave de paso de combustible este "OFF" (CERRADA) (R). (Véase la figura 15)

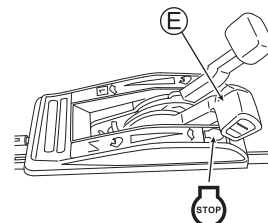

Fig. 14

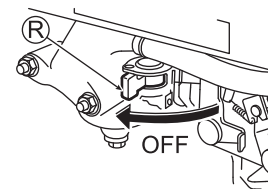

Fig. 15

NOTA

- No detenga el motor con la palanca de acelerador (E) en la posición "I". Volver a arrancar el motor puede resultar más difícil. Si el motor no se detiene incluso con la palanca del acelerador (E) en la posición "STOP", colóquela en la posición "I".
- El motor se calará si la hoja se atasca con el acelerador (E) en la posición "I".

8.3 Utilización (Corte y movimiento)

Realice los trabajos de corte de forma correcta y segura observando las instrucciones de este manual.

Utilice esta máquina a temperaturas ambiente entre los 5°C y 40°C. Si utiliza esta máquina dentro de un margen de temperaturas diferente al mencionado, es posible que se presente malfuncionamiento, averías o accidentes.

⚠ Advertencia

Antes de utilizar la máquina, comprenda totalmente el contenido de las instrucciones de seguridad, incluyendo las de la sección 3.

⚠ Precaución Utilice las palancas de forma segura.

1 Antes de utilizar la máquina realice una inspección. (Véase la sección 8.1)

2 Coloque el acelerador en (E) en la posición "STOP" para comenzar a cortar. (Véase la figura 16)

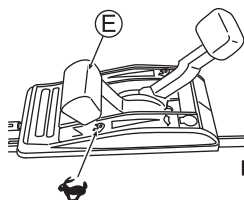

Fig. 16

3 Empuje la palanca de la hoja (C) hacia delante mientras pulsa el botón rojo. (Véase la figura 17) A continuación, la hoja comenzará a girar.

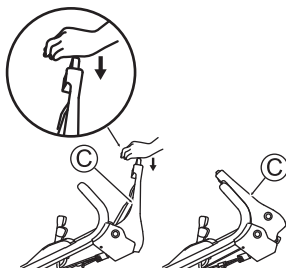

Fig. 17

4 Empuje la palanca del embrague (B) hacia delante para comenzar a cortar. (Véase la figura 18)

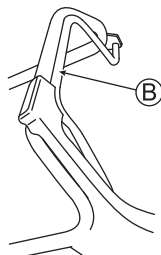

Fig. 18

5 Ajuste la velocidad de corte con la palanca de cambio de marchas (D). (Véase la figura 19)

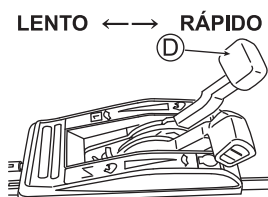

Fig. 19

⚠ Precaución

Empuje las palancas hasta que toquen el manillar. Utilizar la máquina con las palancas no empujadas hasta que toquen el manillar, provocará averías en el cortacésped.

NOTA

Ajuste la velocidad de corte a las condiciones del área donde vaya a trabajar y del césped.

La hoja no girará de forma segura cuando la palanca de hoja (C) se utiliza sin apretar el botón.

6 Para interrumpir el trabajo o al terminarlo, suelte la palanca del embrague (B) y la palanca de la hoja (C) y, a continuación, coloque la palanca del acelerador (E) en la posición "STOP" para detener el motor.

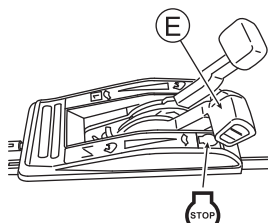

Fig. 20

8.4 Ajuste de la altura de corte

Ajuste la altura de corte con las palancas de ajuste de altura situadas en las ruedas.

⚠ Precaución

Preste atención a no tocar el silenciador y el motor al ajustar las palancas de ajuste de altura de las ruedas frontales.

- 1 Detenga el motor.
- 2 Incline la palanca de ajuste de altura de corte (H) hacia la rueda, alejándose de las hendeduras (dientes) (Z). (Consulte las figuras 21 y 22)

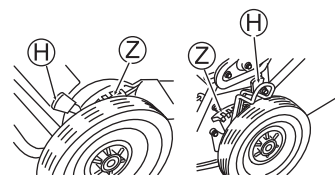

Fig. 21

- 3 Inserte la palanca de ajuste de altura de corte (H) en la ranura (Z) de la altura que desee manteniendo la palanca inclinada.

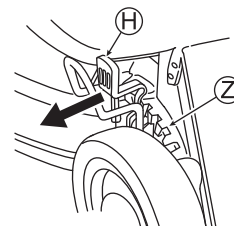

Fig. 22

- 4 Inserte todas las palancas de ajuste de altura (H) en las ranuras (Z) de la misma altura.

8.5 Ajuste de los cables

NOTA

Un mal ajuste de los cables causará una reducción en el rendimiento de la máquina o averías en la misma.

8.5.1 Palanca de acelerador (Véanse las figuras 23 y 24)

Ajuste la palanca del acelerador (E) para que el aire comience a funcionar cuando se coloque en la posición "1/2".

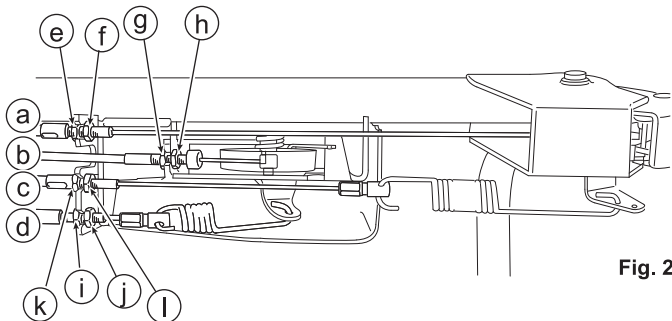

Fig. 23

- 1 Confirme que el orificio de ajuste del panel de control del motor coincide con la palanca del acelerador (E) cuando la palanca se encuentra en la posición de alta velocidad "1/2".

- 2 Si es necesario realizar algún ajuste, hágalo girando el ajustador (g), aflojando la tuerca de bloqueo (h) del cable del acelerador (b).

- 3 Coloque el ajustador en la posición óptima y apriete la tuerca de bloqueo (h).

- 4 Encienda el motor y confirme que el motor se detiene completamente cuando la palanca del acelerador (E) se encuentra en la posición "STOP".

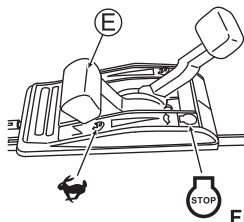

Fig. 24

8.5.2 Palanca de hoja (Véanse las figuras 23 y 25)

Ajuste la palanca de modo que la hoja comience a girar cuando la distancia entre la palanca de la hoja (C) y el mando sea de 50 - 75 mm como se muestra en la figura 25.

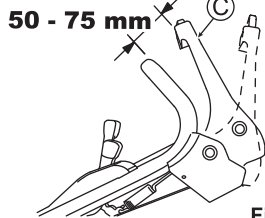

Fig. 25

- 1 Si es necesario realizar algún ajuste, hágalo girando el ajustador (e), aflojando la tuerca de bloqueo (f) del cable de hoja (a).
- 2 Coloque el ajustador en la posición óptima y apriete la tuerca de bloqueo (f).
- 3 Confirme que la hoja se detiene completamente cuando la palanca de la hoja (C) se suelte.

8.5.3 Palanca del embrague (Véanse las figuras 23 y 26)

Ajustela de tal manera que la máquina funcione (el embrague agarre) cuando la distancia entre la palanca del embrague (B) y el manillar sea de 75 - 100 mm como se muestra en la figura 26.

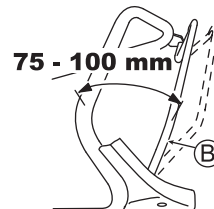

Fig. 26

- 1 Si es necesario realizar algún ajuste, hágalo girando el ajustador (k), aflojando la tuerca de bloqueo (l) del cable del embrague (c).
- 2 Coloque el ajustador en la posición óptima y apriete la tuerca de bloqueo (l).
- 3 Confirme que la máquina puede retroceder sin problemas al soltar la palanca del embrague (B).

8.5.4 Palanca del cambio de marchas (Véanse las figuras 23 y 27)

Ajuste la función de la palanca de cambio de velocidad (D) 1 - 3 mm como se muestra en la figura 27.

- 1 Si es necesario realizar algún ajuste, hágalo girando el ajustador (i), aflojando la tuerca de bloqueo (j) del cable del cambio de velocidades (d).

- 2 Colóquelo en la posición óptima y apriete la tuerca de bloqueo (j).

- 3 Arranque el motor y confirme que la velocidad de funcionamiento cambia cuando se utiliza la palanca del cambio de velocidad (D).

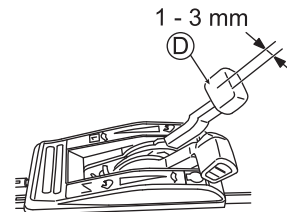

Fig. 27

NOTA

Pida a nuestro distribuidor que le ajuste la máquina si no funciona correctamente tras ajustarla con los métodos anteriores.

9. INSPECCIÓN Y MANTENIMIENTO

NOTA

Consulte el manual de instrucciones del manual para obtener detalles acerca del mantenimiento del motor.

9.1 Limpieza

- Limpie la suciedad cuando la máquina o las etiquetas de seguridad se ensucien.
- No pulverice agua directamente con una manguera o cualquier otro dispositivo para evitar averías en la máquina.
- Frote la máquina con un paño tras la limpieza y, a continuación, frote la superficie de metal con un paño empapado en aceite.
- Limpie la bolsa de recogida de hierba mientras pulverice agua con una manguera. No la utilice hasta que se seque.

9.2 Lista de comprobación

Horas de funcionamiento	Cada vez	Tiempo		
		25	50	100
Aceite de motor (8.1.1, 9.4)	Comprobar	○		
	Cambiar		○*	
Filtro de aire (9.5)	Limpieza	○		
Tornillos sueltos (9.8)	Comprobar	○		
Combustible (8.1.2)	Llenado de gasolina	○		
Bujía (9.6)	Limpieza			○
	Ajustar			○
Hoja (9.7)	Comprobar	○		
Tornillo de hoja (9.7.1)	Comprobar	○		
Bolsa de recogida de hierba (8.1.3)	Comprobar	○		
	Limpieza	○		
Cable de acelerador	Ajustar			○
Cable de embrague	Ajustar		○	
Cable de hoja	Ajustar		○	
	Comprobar		○	
Cable de cambio de velocidad	Ajustar		○	
Ajuste de válvulas	Ajustar			○**
Cámara de combustión	Limpieza			○**
Depósito de combustible	Limpieza			○**
Filtro	Limpieza			○**
Conducto de combustible	Comprobar			○

* Cambie el aceite tras utilizar la máquina durante 25 horas solamente la primera vez tras la compra.

Tras esta primera vez, cambie el aceite a intervalos de 50 horas de funcionamiento dependiendo de la suciedad de éste.

** Para comprobar este elemento son necesarias técnicas de mantenimiento y herramientas especiales. Por lo tanto, consulte a nuestro distribuidor más cercano.

Los números entre paréntesis muestran las secciones del manual que debe consultar.

9.3 Lubricado de cada pieza

Lubrique rodamientos con aceite regularmente para mantener un funcionamiento suave de cada pieza.

9.4 Cambio del aceite de motor

NOTA

Extraiga la gasolina antes de inclinar el motor para extraer el aceite. Trate y deshágase del aceite de motor de acuerdo con la normativa de cada país.

PRECAUCIÓN Preste suficiente atención para no quemarse ya que el motor y el silenciador estarán muy calientes tras parar el motor.

- 1 Retire la tapadera del depósito de aceite.
(Véase la sección 8.1.1)
(Véase la figura 33)

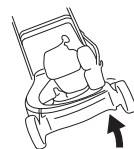

- 2 Extraiga el aceite de motor por la abertura de salida.

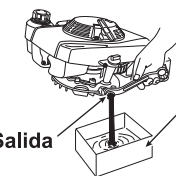

Bandeja de aceite

- 3 Llene con aceite de motor limpio tras extraer todo el aceite.

Salida

Fig. 33

9.5 Filtro de aire (Véase la figura 34)

- 1 Retire los tornillos de montaje (a) y abra la cubierta (b).
- 2 Limpie el elemento (c) si está muy sucio.
- 3 Vuelva a colocar el elemento (c) en su posición original y cierre la cubierta (b) con los tornillos de montaje (a).

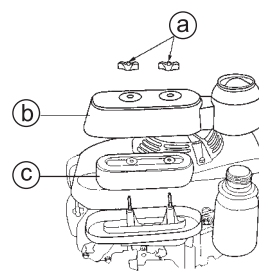

Fig. 34

9.6 Bujía

- 1 Retire el bombín de la bujía (Q). (Véase la figura 35)
- 2 Retire la bujía (P) con la llave de bujías incluida. (Véase la figura 36)
- 3 Cambie la bujía (P) si se ha acumulado carbón en ella o si el aislante cerámico está agrietado o dañado.
- 4 Retire el carbón adherido al electrodo y ajuste la separación a 0,7 mm. (Véase la figura 37)
- 5 Instale la bujía (P) y coloque el bombín (Q).

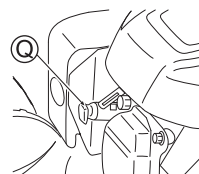

Fig. 35

Llave de bujías



Fig. 36

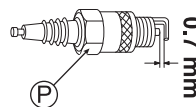

Fig. 37

9.7 Hoja

NOTA Inclina la máquina con el lado del carburador hacia arriba.

9.7.1 Comprobación de los tornillos de montaje de la hoja

PELIGRO Pare el motor y retire la bujía cuando vaya a comprobar la hoja.

PRECAUCIÓN Utilice unos guantes gruesos cuando compruebe, instale o desinstale la hoja.

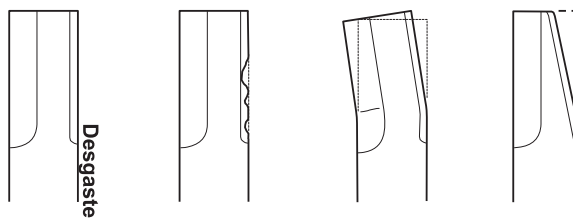

Hoja nueva

Mella

Doblada

Plana

Fig. 38

- 1 Confirme que no hay ninguna grieta, deformación o desgaste en la hoja (S). (Véase la figura 33)
- 2 Si la hoja (S) o los tornillos de montaje (T) están "gastados", "rotos" o "deformados", cámbielos por unos nuevos indicados por nuestra empresa.
- 3 Confirme que los tornillos de montaje de la hoja (T) están apretados con la tensión especificada. (Véase la figura 34)

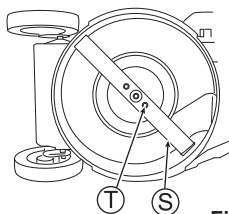

Fig. 34

(La tensión de los tornillos de montaje de la hoja es de (T): 29-39 Nm)

9.7.2 Instalación / Desinstalación de la hoja

Desinstalación

- 1 Afloje los tornillos de montaje de la hoja (T) y extraiga la hoja.

Instalación

- 1 Retire la hierba y los residuos adheridos alrededor del soporte de montaje de la hoja.
- 2 Apriete completamente los tornillos de montaje de la hoja (T) con la mano.
- 3 Monte la hoja de una forma segura.
- 4 Confirme que los tornillos de montaje de la hoja (T) están apretados con la tensión especificada. (Véase la figura 34)

(La tensión de los tornillos de montaje de la hoja es de (T): 29-39 Nm)

NOTA

Es necesario comprobar el equilibrio de la hoja. Inserte un destornillador en el orificio central de la hoja y empuje hasta que la parte inferior de la hoja quede horizontal, mientras comprueba su equilibrio.

9.8 Inspección de cada parte

Confirme que todos los tornillos y tuercas están bien apretados.

10. TRANSPORTE

! PELIGRO Apague el motor y retire el bombín de la bujía. No deje ni transporte la máquina en posición inclinada.

- 1 Cierre la llave de paso del combustible. (Véase la sección 8.2.2)
- 2 Desmonte el manillar dependiendo de la situación. Si desmonta el manillar, apriete temporalmente los tornillos en sus posiciones originales.

13. RESOLUCIÓN DE PROBLEMAS

Consulte a nuestro distribuidor si no puede recuperarse la situación normal de la máquina. No desmonte la máquina sin necesidad.

NOTA

Consulte el manual de instrucciones del motor para conocer los procedimientos de solución de problemas del motor, y pida a nuestro distribuidor que ajuste la máquina si no puede recuperar la condición normal.

Fenómeno	Causa posible	Página de referencia
El motor no arranca.	No tiene combustible.	8.1.2
	El nivel de aceite de motor no es suficiente.	8.1.1
	La palanca del acelerador está en la posición "STOP" (PARAR).	8.2.1
	El bombín de la bujía no está conectado.	8.2.1
	En el cilindro entra un exceso de gasolina.	
Es difícil arrancar el motor. El motor tiene poca potencia.	El filtro de aire está sucio.	9.5
	El filtro del aire está sucio.	9.5
	El carburador está atascado.	
	Ha entrado agua en el depósito de combustible o el carburador.	
	La tapadera del depósito de combustible no está colocada.	
El motor está sobrecalentado	El cable del acelerador no está bien ajustado.	
	La gasolina está sucia.	
	La separación del electrodo de la bujía no es la apropiada.	9.6
	El filtro del aire está sucio.	9.5
	El ventilador de refrigeración está sucio.	
Vibración anormal	El nivel de aceite de motor no es suficiente.	8.1.1
	La cuerda de arranque se ha atascado, etc.	
	La instalación de la hoja o el motor no está apretada.	9.8
	La hoja está desequilibrada.	9.7.2

11. ALMACENAMIENTO DURANTE PERIODOS LARGOS

11.1 Almacenamiento

Realice la siguiente operación cuando la máquina haya estado 30 o más días sin arrancar el motor.

! PELIGRO Antes de utilizarla, pare el motor y extraiga el bombín de la bujía.

- 1 Cambie el aceite del motor (Véase la sección 9.4) y deje la máquina al ralentí durante 5 minutos.
- 2 Extraiga el combustible del depósito y el carburador. (Véase la figura 35)
- 3 Limpie el filtro de aire. (Consulte la sección 9.5)

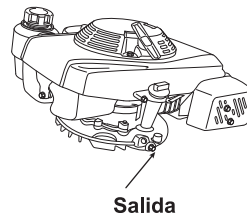

Fig. 35

NOTA

- Consulte el manual de instrucciones del motor para obtener más detalles.
 - Al vaciar el combustible residual del interior del carburador, se pueden eliminar problemas previsibles, como, por ejemplo, problemas al arrancar el motor.
- 4 Limpie la hoja y cada parte y compruebe que todos los tornillos están apretados.
 - 5 Frote las partes metálicas con un paño mojado en aceite.
 - 6 Extraiga la bujía e inyecte aceite de motor (5 – 10 cc) en el cilindro.
 - 7 Coloque la bujía tras limpiarla. (Consulte la sección 9.6)
 - 8 Tire de la cuerda de arranque un par de veces y, a continuación, tire lentamente hasta un punto en que empiece a notar fuerza.
 - 9 Limpie la bolsa de recogida de hierba.
 - 10 Tras utilizar la máquina, llévela a una superficie seca, sin polvo, plana y cubierta para guardarla.

NOTA

Repare o cambie las piezas anormales, en caso de haber alguna. Utilice solamente piezas especificadas.

12. DESECHO

- Deshágase del aceite de motor usado, la gasolina o del propio cortacésped de acuerdo con las leyes correspondientes de su país o la normativa aplicable de su región o consulte a nuestro distribuidor.
- Nunca se deshaga de ellos de forma ilegal, ya que podría causar contaminación en la tierra o el agua.
- Deshágase de los trapos utilizados para limpiar gasolina o aceite en un lugar distinto a la basura ordinaria.

USO ACORDE A LOS FINES ESTABLECIDOS

- La herramienta de jardín está concebida tanto para el uso privado como comercial y profesional.

GARANTIA

Nosotros solucionamos los posibles fallos del material o de fabricación durante el plazo legal de prescripción de derechos por deficiencias según nuestro criterio mediante reparación o entrega supletoria. El plazo de prescripción se determinará con arreglo a la legislación del país en el que se haya adquirido el aparato. El plazo de garantía comienza con la compra por parte del primer comprador final. La garantía de los aparatos cuyo uso previsto también incluye el uso comercial o profesional está limitada a 12 meses cuando se ha realizado un uso más allá del privado.

Nuestra declaración de garantía es válida únicamente en caso de: La garantía se extingue cuando:

- | | |
|--|--|
| ■ uso correcto del aparato | ■ se realizan intentos de reparación en el aparato |
| ■ observancia de las instrucciones de uso | ■ se realizan modificaciones técnicas en el aparato |
| ■ utilización de piezas de repuesto originales | ■ en caso de utilización no conforme a la finalidad prevista |

Quedan excluidos de la garantía:

- los daños de lacado derivados del desgaste normal
- las piezas de desgaste que en la ficha de piezas de repuesto están identificadas con el marco [xxx (x)]
- motores de combustión (para estos serán de aplicación las regulaciones de garantía propias del fabricante de motor en cuestión)

El periodo de garantía comienza en la compra por el primer usuario final. Lo decisivo es la fecha en el recibo. En caso de proceder la garantía, rogamos se dirija con la presente declaración de garantía y el comprobante de compra a su vendedor o al servicio autorizado de postventa más cercano. Los derechos legales por deficiencias del comprador frente al vendedor no se ven afectados por esta declaración de garantía. En nuestra página web www.al-ko.com/garden/guarantee encontrará eventualmente más información relativa a la garantía.

1. INTRODUZIONE

(Assicurarsi di leggere questo manuale prima di utilizzare la macchina!)

- Ringraziamo per l'acquisto del nostro tosaerba.
- Prima di far funzionare la macchina, assicurarsi di leggere con attenzione tutti i manuali allegati e di comprenderne i contenuti.
- Se la macchina è fatta funzionare senza avere compreso i contenuti dei manuali, si possono subire lesioni personali impreviste oppure si possono provocare danni alla macchina o ad altre proprietà, poiché non è a conoscenza dei pericoli relativi alla macchina e dei modi per evitarli.
- Rendiamo noto che non garantiamo alcun danno provocato dal mancato adeguamento alle istruzioni contenute in questo manuale.
- Non permettere mai ad alcun bambino di far funzionare o riparare questa macchina.



Oli motore raccomandati

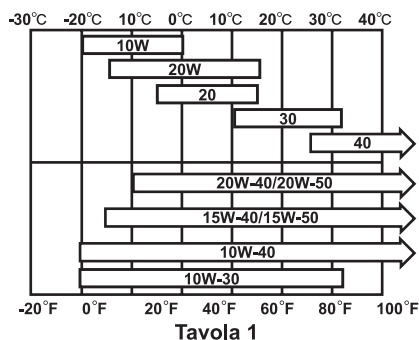

Per tosaerba con motore HONDA:

utilizzare olio motore API di classe SG o SF.

SAE 10W-30 è raccomandato generalmente per l'intera gamma di temperature. Selezionare l'olio motore adatto alle temperature alle quali la macchina è utilizzata, facendo riferimento alla **Tavola 1**. Fare riferimento al manuale d'istruzioni del motore per i dettagli.

NOTA

La tanica dell'olio non è riempita prima della spedizione dalla fabbrica. Assicurarsi di riempire la tanica dell'olio prima di avviare il motore per la prima volta.

2. INFORMAZIONI SU QUESTO MANUALE

- Consultare il nostro distributore quando questo manuale va perso oppure è danneggiato.
- Le illustrazioni ed i contenuti di questo manuale possono essere diversi dalla macchina a causa della revisione delle specifiche, eccetera.
- Allegare questo manuale alla macchina quando si presta o rivende la macchina a terzi.

3. SICUREZZA (Assicurarsi di leggere!)

Osservare strettamente i contenuti di questa sezione e le avvertenze di ciascuna sezione, e non eseguire mai azioni spericolate.

3.1 Termini d'avviso per la sicurezza

In questo manuale sono utilizzati i seguenti termini per le precauzioni di sicurezza considerate particolarmente importanti.

- PERICOLO** Indica una situazione pericolosa che, se non è evitata, provocherà morte o gravi lesioni.
- AVVERTENZA** Indica una situazione pericolosa che, se non è evitata, può provocare morte o gravi lesioni.
- CAUTELA** Indica una situazione pericolosa che, se non è evitata, può provocare lesioni e/o danni alla macchina.

3.2 Etichette di sicurezza

- Sulla tosaerba sono apposte delle etichette di sicurezza, come mostrato nella **Figura 1**.
- Mantenere sempre pulite e leggibili le etichette di sicurezza.
- Attaccare delle etichette nuove quando quelle vecchie sono illeggibili.

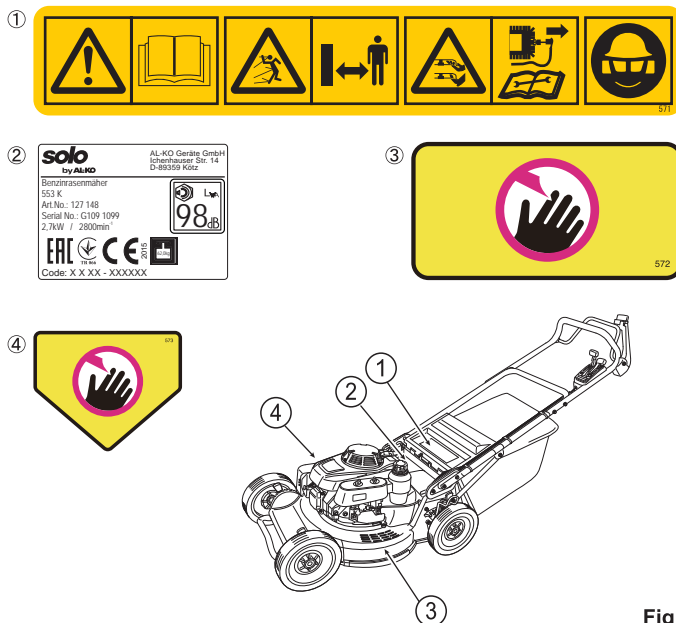

Fig. 1

3.3 Precauzioni da prendere con la lama

Questa macchina è attrezzata con una lama che ruota ad alta velocità. **(Fare riferimento alla sezione 9.7)**

È pericolosissimo lavorare senza osservare le precauzioni che seguono poiché la lama ha un filo molto affilato e pericoloso.

PERICOLO

- Non infilare mani o piedi nella fessura sotto la copertura mentre il motore è in funzione.
- Spegnerne il motore e rimuovere la pipetta nei seguenti casi: Durante l'ispezione, manutenzione, la sostituzione delle parti o quando la macchina non funziona oppure per altri problemi (come, ad esempio, quando un ramo si incastra nella struttura, eccetera.)



3.4 Gestione del carburante

Osservare le seguenti precauzioni per prevenire incidenti quando si maneggia il carburante.

PERICOLO (Fare riferimento al manuale del motore.)

Carburante da utilizzare

- Solamente benzina senza piombo. Non utilizzare alcun altro tipo di carburante come quelli che contengono alcool, piombo o benzine non raffinate. Inoltre non mescolarci l'olio. Se è utilizzato un carburante diverso dalla benzina, si possono provocare incendi o danni alla macchina.

Fare il pieno

- La benzina è altamente combustibile ed esplosiva, quindi non accendere sigarette o altre congegni a combustione nelle sue vicinanze. Non fare mai il pieno in luoghi ove sono presenti fiamme vive.
- Non aprire il coperchi del serbatoio, né fare il pieno mentre il motore è ancora in funzione o caldo.
- Stringere bene il coperchio del serbatoio. Se la benzina esce, asciugarla immediatamente con uno straccio. Inoltre non avvicinare allo straccio fiamme vive finché la benzina non è evaporata.
- Prestare attenzione a non mescolare materie estranee.
- Controllare che non ci siano perdite di carburante.
- Assicurarsi di ventilare le stanze quando si fa il pieno in interni. Fare il pieno in un luogo adeguatamente ventilato.

Immagazzinamento

- Versare in un apposito contenitore (metallico) per carburanti e conservarlo in luogo fresco e buio.
- Distinguerlo da cherosene, eccetera.
- Immagazzinare solamente la quantità di gasolio concessa dalle normative locali del paese in cui è utilizzata la macchina.



3.5 Regole generali di sicurezza

3.5.1 Prima dell'uso

PERICOLO

Non avviare il motore in interni o in luoghi non adeguatamente ventilati. La pericolosa concentrazione di monossido di carbonio rovocherà avvelenamenti da gas.



- Controllare che le parti sono assemblate saldamente. In modo particolare controllare con attenzione la lama. (Fare riferimento alla sezione 9.7)
- Regola l'altezza dell'impugnatura per evitare posizioni scomode.
- Usare questa macchina ad una temperatura ambiente compresa tra 5°C e 40°C. In caso contrario si potrebbero verificare malfunzionamenti, guasti o incidenti.
- Prestare attenzione alle piccole pietre ed ai bastoncini nell'area che si tosa. Se presenti, rimuoverli.
- Indossare indumenti a manica lunga e pantaloni non ampi.
- Non utilizzare la macchina a piedi nudi o indossando dei sandali.
- Non utilizzare la macchina sotto l'influenza dell'alcol, di medicinali o quando non ci si sente bene a causa di una influenza, eccetera.
- Non lavorare per tempi prolungati quando fa caldo.

3.5.2 Durante l'utilizzo

 **PERICOLO** Non infilare mani o piedi nella fessura sotto la copertura. (Fare riferimento alla sezione 4.2)

AVVERTENZA

- Non permettere ai bambini di circolare nella zona che si sta falciando.
- Spegnere sempre il motore e rimuovere la pipetta della candela quando si installa o rimuove il raccogliore o si regola l'altezza della falciatura.
- Se si notano vibrazioni, suoni o odori anomali durante l'uso, oppure se si colpisce un oggetto come una pietra, spegnere subito il motore e rimuovere e controllare la rispetta della candela.
- Non permettere a nessuno di avvicinarsi alla macchina. Fermare sempre la lama quando si avvicina qualcuno.
- Non bloccare il tubo di scappamento.
- Prestare particolare attenzione quando si falcia un prato accidentato. La tosaerba può inclinarsi, esponendo la lama e lanciando falciature e pietre.
- Quando si falcia un pendio, muoversi in trasversale. Non falciare mai in salita del pendio.
- Prestare particolare attenzione quando si cambia direzione in un pendio.
- Non utilizzare la macchina in forti pendii.
- Utilizzare la macchina durante il giorno o con illuminazione artificiale sufficiente.
- Non utilizzare la macchina su prati bagnati. Diversamente si può scivolare e cadere.
- Afferrare l'impugnatura con entrambe le mani e guardare dove si va. Non correre mai mentre si utilizza la macchina.
- Rilasciare (sbloccare) la leva della frizione e la leva della lama quando si avvia il motore.
- Non toccare le parti rotanti con le mani o i piedi.
- Non sollevare la macchina mentre il motore è in funzione.
- Non utilizzare la macchina con la protezione rimossa o aperta.
- Spegnere sempre il motore quando ci si allontana dalla macchina.
- Fermare sempre la lama quando non si usa la macchina per spostarsi da una zona all'altra.

3.5.3 Dopo l'utilizzo

Dopo l'uso, rimuovere le falciature dalla macchina e controllare che non ci siano parti allentate o anomalie.

3.5.4 Ispezione e manutenzione

PERICOLO

Non avviare il motore in interni o in luoghi non adeguatamente ventilati. La pericolosa concentrazione di monossido di carbonio provocherà avvelenamenti da gas.

AVVERTENZA

- Quando si ispeziona, ripara, pulisce o si esegue la manutenzione, spegnere il motore e rimuovere la pipetta della candela.
- Indossare la protezione per gli occhi quando si affila la lama.
- Indossare guanti di pelle quando si ispeziona la lama.
- Fare attenzione a non scottarsi quando si rimuove la pipetta della candela.
- Eseguire la manutenzione del motor dopo che si è raffreddato.
- Prestare attenzione a non versare benzina od olio quando si inclina la macchina. Se versato, asciugare immediatamente con uno straccio.
- Non utilizzare questa macchina se ci sono rotture o danni. Non riparare le parti. Sostituirle. Utilizzare solamente i ricambi specificati. Inoltre utilizzare solamente le lame specificate. Se sono utilizzati ricambi di qualità inferiore, si possono provocare danni alla macchina e compromettere la sicurezza.

3.5.5 Trasporto con automobile

 **PERICOLO** Spegner il motore.

AVVERTENZA

- Fissare la macchina con corde in modo tale che l'impugnatura non protenda dalla piattaforma di carico.
- Quando si utilizza un bancale per caricare e scaricare la macchina, utilizzarne uno con forza, larghezza e lunghezza sufficienti e che possieda fermi e ganci.
- Non sollevare la macchina da soli. La macchina deve essere sollevata da due persone.
- Indossare guanti antiscivolo.
- Evitare sobbalzi, rapide accelerazioni e fermate brusca quando si guida l'automobile.

3.5.6 Motore

- Fare riferimento al manuale d'istruzioni del motore per informazioni sul motore.

3.5.7 Altre

PERICOLO

- Tenere la macchina lontana dalla portata dei bambini.
- Non modificare questo tosaerba.
- Non utilizzare la macchina per scopi diversi dalla falciatura.
- Non accumulare alcun rifiuto infiammabile, come l'erba, sul motore (per prevenire incendi) poiché diventa caldo.
- Regolare l'altezza di falciatura dopo avere spento il motore.
- Collocare la macchina in un luogo piano quando ci si allontana o durante la manutenzione.

4. NOME E FUNZIONE DI CIASCUNA PARTE

4.1 Scopo d'uso

Questo tosaerba è progettato e prodotto per falciare prati.

4.2 Nome e funzione di ciascuna parte

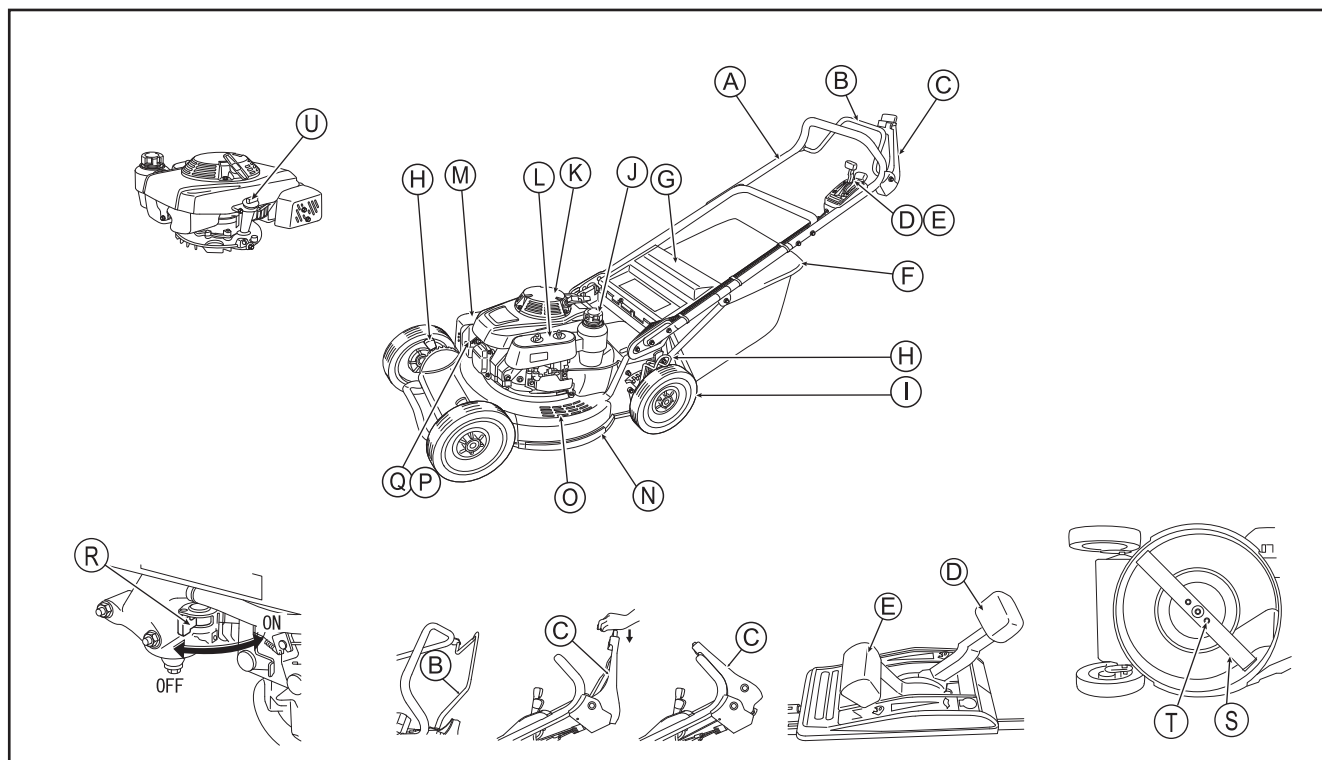

NOTA Le illustrazioni possono differire dalla macchina acquistata.



Numero	Nome	Descrizione															
A	Impugnatura	Afferrare questa impugnatura quando si utilizza la tosaerba.															
B	Leva della frizione	Controlla il movimento e l'arresto. Spinta in avanti: avvia il movimento. Rilasciata: ferma il movimento.															
C	Leva della lama	Controlla il movimento e l'arresto della lama. Spinta in avanti con il tasto premuto: fa ruotare la lama. (Quando è spinta in avanti senza premere il tasto la lama non ruota.) Rilasciata: ferma la rotazione della lama.															
D	Leva del cambio	Regola la velocità.															
E	Leva dell'acceleratore	Regola la velocità del motore. <table style="width: 100%; border: none;"> <tr> <td style="text-align: center;">(Posizione)</td> <td style="text-align: center;">(Significato)</td> <td style="text-align: center;">(Utilizzo)</td> </tr> <tr> <td style="text-align: center;">" "</td> <td style="text-align: center;">Avviamento</td> <td style="text-align: center;">Avvio motore</td> </tr> <tr> <td style="text-align: center;">" ⚙ "</td> <td style="text-align: center;">Alta velocità</td> <td style="text-align: center;">Falciatura</td> </tr> <tr> <td style="text-align: center;">" ⚙ "</td> <td style="text-align: center;">Bassa velocità</td> <td style="text-align: center;">Folle</td> </tr> <tr> <td style="text-align: center;">" STOP "</td> <td style="text-align: center;">Stop</td> <td style="text-align: center;">Spegnimento motore</td> </tr> </table>	(Posizione)	(Significato)	(Utilizzo)	" "	Avviamento	Avvio motore	" ⚙ "	Alta velocità	Falciatura	" ⚙ "	Bassa velocità	Folle	" STOP "	Stop	Spegnimento motore
(Posizione)	(Significato)	(Utilizzo)															
" "	Avviamento	Avvio motore															
" ⚙ "	Alta velocità	Falciatura															
" ⚙ "	Bassa velocità	Folle															
" STOP "	Stop	Spegnimento motore															
F	Raccogliitore	Raccoglie le falciature															
G	Protezione																
H	Leva di regolazione	Regola l'altezza della falciatura. (Montata su ciascuna ruota.)															
I	Ruota																
J	Bocca serbatoio	Passaggio benzina.															
K	Corda avvio	Tirare il pomello per avviare il motore.															
L	Filtro dell'aria																
M	Marmitta																
N	Struttura																
O	Appoggio	Collocare il piede quando si avvia il motore.															
P	Candela																
Q	Pipetta candela																
R	Alimentatore	Fornisce carburante al motore. "ON" (attivo) : alimentazione carburante "OFF" (disattivo): alimentazione carburante bloccata															
S	Lama																
T	Bullone montaggio lama	Bulloni per montare la lama sulla macchina.															
U	Tappo del serbatoio dell'olio.	Tappo, con misuratore dell'olio, dell'apertura per l'inserimento dell'olio															

5. SPECIFICHE

Modello	553 K
Motore	HONDA GXV160UH2
Tipo di motore	Raffreddato ad aria, 4 cilindri OHV, un cilindro, benzina
Carburante	Benzina senza piombo per automobili
Dislocamento (alesaggio x corsa)	163 cm ³ (68 mm x 45 mm)
Rendimento	2.7 kW / 2,800 giri/min
Torsione massima	9.6 Nm / 2,500 giri/min
Velocità di funzionamento	2,800 giri/min
Capacità serbatoio	1.8 L
Capacità olio motore	0.65 L
Sistema d'iniezione	Iniezione magnetica transistorizzata
Candela	NGK : BPR 5 ES / DENSO : W 16 EPR-U
Metodo d'avvio	A strappo
Dimensioni esterne (Larghezza x altezza x profondità)	1,830 x 580 x 1,270 (mm)
Peso a secco	62 kg
Capacità raccogliatore	75 L
Ampiezza di taglio	530 mm
Altezza di taglio	22,32,42,52,62,72,82 mm
Velocità di taglio	Cambio a 2 marce Bassa: 1.0 m/sec Alta: 1.4 m/sec
Diametro ruota	9.6" Ruota di alluminio

Le suddette specifiche possono cambiare, in seguito a migliore, senza preavviso.

Dati tecnici

	LWA= 97 dB (A) (LWA= 98 dB (A))
	LpA= 88 dB (A) K = 2 dB(A)
	avhw = 3,5 m/s ² ISO5349-2 K = 2 m/s ²

6. ACCESSORI

6.1 Elementi allegati alla confezione

La macchina

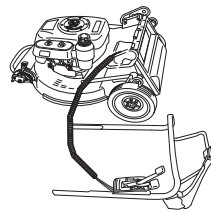

Corda avvio



Impugnatura inferiore

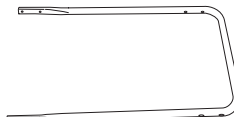

Struttura C.P.

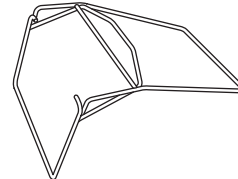

Contentitore C.P.

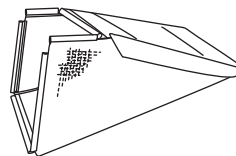

Bullone e dado

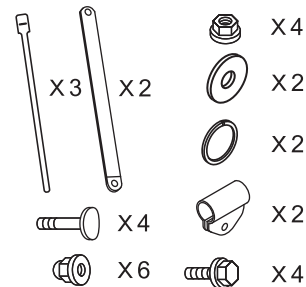

Manuale d'istruzioni Manuale d'istruzioni (motore)

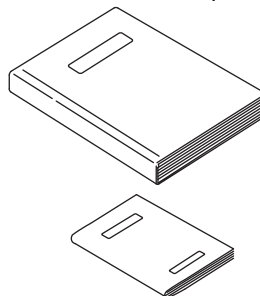

Ruota

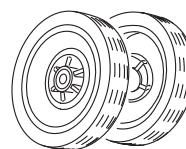

6.2 Accessori

Accessorio omologato (disponibile separatamente): Kit mulching, articolo N. 5900428

7. INSTALLAZIONE

7.1 Installazione della ruota (W721PRO / W721PRO-HST)

- 1 Mettere il perno di regolazione attraverso l'anello.
- 2 Mettere una ruota e stringere con una rondella ed un bullone.

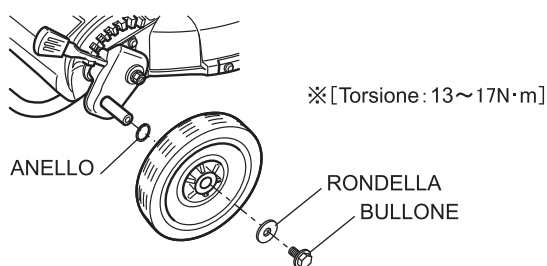

7.2 Montaggio e regolazione dell'altezza dell'impugnatura

- 1 Installare l'impugnatura inferiore sulla macchina (con 4 dadi di nylon). (Fare riferimento alle Figure 2)
- 2 Assemblare l'impugnatura superiore ed inferiore, poi stringere con bulloni e tappi a vite.

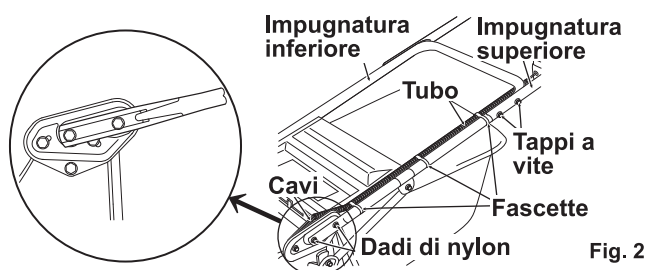

Fig. 2

- 3 Rimuovere i bulloni della struttura e fissare temporaneamente la barra. (Fare riferimento alle Figure 3)
- 4 Installare la barra di fissaggio all'impugnatura inferiore.
- 5 Far presa sulla barra con la fascia d'aggancio e stringere con bulloni e tappi a vite.
- 6 Stringere i bulloni della struttura.

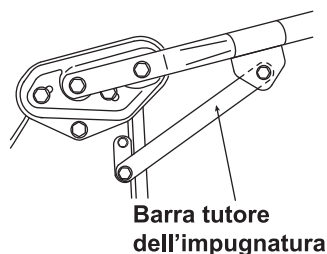

Fig. 3

L'impugnatura può essere regolata con ordine all'interno della sua portata di regolazione. (Fare riferimento alle Figure 4)

Bullone di regolazione altezza impugnatura

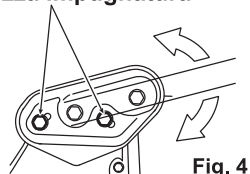

Fig. 4

NOTA

- Fissare i cavi, eccetera, all'impugnatura con le fascette così che non interferiscano con l'apertura / chiusura o con il funzionamento della macchina.
- Quando si regola l'altezza dell'impugnatura, allentare il bullone della barra di supporto prima di allentare il bullone di regolazione dell'altezza dell'impugnatura.

7.3 Installazione e rimozione del raccoglitore

CAUTELE

- Assicurarsi di spegnere il motore.
- Aprire o chiudere lentamente la protezione (G).
- Prestare attenzione a non incastrarsi le dita.

(Fare riferimento alla Figura 5, 6 e 7)

7.3.1 Installazione

- 1 Sollevare la protezione (G) e impostare il gancio (W) sulla struttura.
- 2 Accertarsi che il raccoglitore (F) sia installato sulla posizione specificata.

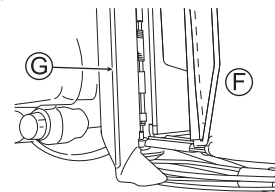

Fig. 5

7.3.2 Rimozione

- 1 Sollevare la protezione (G) e rimuovere il gancio (W) dalla struttura.
- 2 Chiudere lentamente la protezione (G).

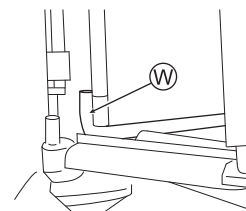

Fig. 6

NOTA

- L'intasamento del raccoglitore abbassa le prestazioni di raccolta.
- L'erba bagnata favorisce l'intasamento del raccoglitore.

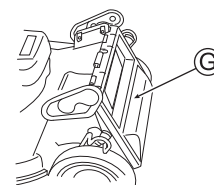

Fig. 7

8. FUNZIONAMENTO

8.1 Preparazione ed ispezione prima del funzionamento

Collocare il tosaerba in un luogo piano.

! PERICOLO Spegnerne il motore e rimuovere la pipetta della candela prima dell'ispezione:

8.1.1 Controllo dell'olio del motore

1 Rimuovere il tappo dell'olio (U), estrarre il misuratore e reinserirlo senza avvitarlo.

(Fare riferimento alla Figura 8)

2 Rimuovere il tappo dell'olio (U), accertarsi che il livello dell'olio sia all'interno dei limiti del misuratore.

3 Aggiungere dell'olio se il livello raggiunge il limite inferiore.

4 Fissare il tappo dell'olio (U) dopo il controllo.

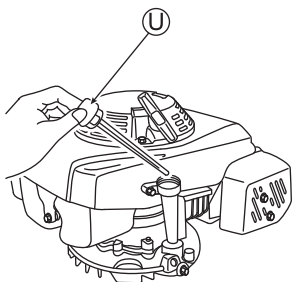

Fig. 8

8.1.2 Fare il pieno (Fare riferimento alla sezione 3.4 per le precauzioni durante il rifornimento.)

1 Aprire il tappo del serbatoio (J) e fare il pieno di benzina. Se la benzina esce, asciugarla immediatamente con uno straccio.

(Fare riferimento alla Figura 9)

2 Fissare il tappo del serbatoio (J) dopo il controllo.

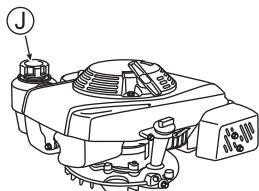

Fig. 9

8.1.3 Controllo del raccogliitore

Controllare che non ci siano fori o danni sul raccogliitore. Se ci sono fori o danni sostituire il raccogliitore con uno specificato.

8.1.4 Controllo di ciascuna parte

1 Controllare che bulloni, dadi e viti siano stette.

2 Controllare che le coperture e protezioni siano installate saldamente. Rimuovere la copertura dell'albero con un attrezzo.

3 Fare riferimento alla sezione 9.7 per l'ispezione della lama.

8.2 Avviare e spegnere il motore

8.2.1 Avvio

1 Installare la pipetta della candela (Q).

(Fare riferimento alla Figura 12)

2 Impostare l'alimentatore (R) su "ON" (attivo).

(Fare riferimento alla Figura 10)

3 Impostare l'acceleratore (E) su avviamento "N".

(Fare riferimento alla Figura 11)

(Quando è caldo, il motore può essere avviato impostando la leva su "S".)

4 Per avviare il motore, appoggiare un piede sull'appoggio dell'alloggio, tirare leggermente il pomello d'avvio (V) e fermarsi temporaneamente quando si riscontra resistenza

(Fare riferimento alla Figura 12)

, quindi tirare con decisione da quella posizione. Dopodiché riaccompagnare lentamente il pomello d'avvio (V).

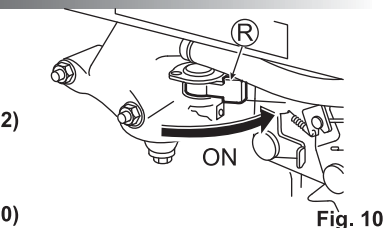

Fig. 10

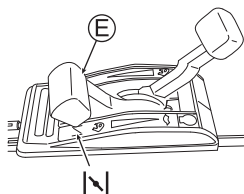

Fig. 11

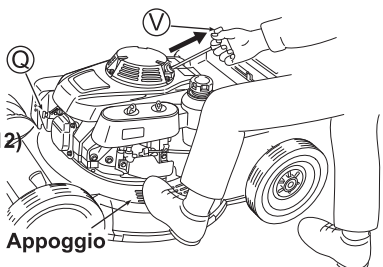

Fig. 12

! CAUTELA

- Controllare che non ci sia nessuno alle spalle quando si tira il pomello d'avvio (V).
- Afferrare il pomello d'avvio (V) quando si tira.
- Riaccompagnare lentamente il pomello d'avvio (V).

5 Riscaldare il motore della macchina prima dell'uso. Dopo che il motore si è scaldato, spostare l'acceleratore (E) su "S".

(Fare riferimento alla Figura 13)

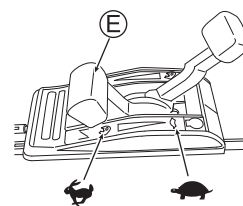

Fig. 13

NOTA

- Il motore va in stallo se la leva della lama è bloccata con l'acceleratore (E) impostato su "S".

8.2.2 Stop

1 Rilasciare la leva della lama e la leva della frizione.

2 Impostare l'acceleratore (E) su "STOP".

(Fare riferimento alla Figura 14)

3 Impostare l'alimentatore (R) su "OFF" (disattivo).

(Fare riferimento alla Figura 15)

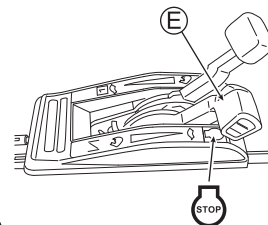

Fig. 14

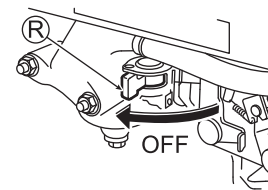

Fig. 15

NOTE

- Non spegnere il motore con l'acceleratore (E) impostato su "N". Diversamente sarà più difficile riavviare il motore.

Se il motore non si spegne quando l'acceleratore (E) è impostato su "N", impostarlo su "S".

- Il motore va in stallo se la leva della lama è bloccata con l'acceleratore (E) impostato su "S".

8.3 Funzionamento (falcatura e movimento)

Eseguire il lavoro di falcatura in modo corretto osservando le istruzioni di questo manuale.

Usare questa macchina ad una temperatura ambiente compresa tra 5°C e 40°C. In caso contrario si potrebbero verificare malfunzionamenti, guasti o incidenti.

! AVVERTENZA

Prima di lavorare, assicurarsi di avere compreso completamente i contenuti delle istruzioni di sicurezza incluse quelle della Sezione 3.

! CAUTELA Manovrare ciascuna leva con sicurezza.

- 1 Eseguire l'ispezione prima del funzionamento.
(Fare riferimento alla sezione 8.1)

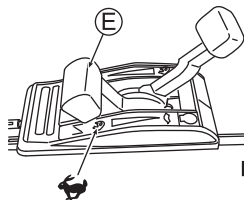

Fig. 16

- 2 Impostare l'acceleratore (E) su avviamento "START".
(Fare riferimento alla Figura 16)

- 3 Spingere in avanti la leva della lama (C) mentre si preme il tasto rosso.
(Fare riferimento alla Figura 17)
Poi la lama inizia a ruotare.

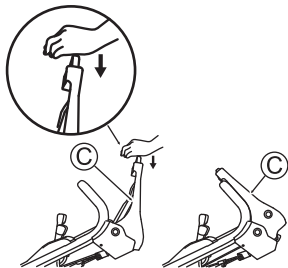

Fig. 17

- 4 Spingere la leva della frizione (B) in avanti per avviare il movimento.
(Fare riferimento alla Figura 18)

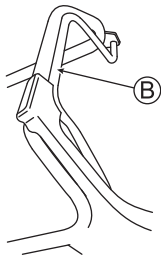

Fig. 18

- 5 Regolare la velocità di movimento con la leva del cambio (D).
(Fare riferimento alla Figura 19)

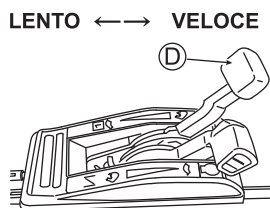

Fig. 19

! CAUTELA

Abbassare ciascuna leva finché tocca l'impugnatura. Continuando a lavorare con le leve non abbassate completamente provocherà l'arresto della macchina.

NOTA

Regolare la velocità di movimento in base alle condizioni dell'area e dell'erba da falciare.

La lama non ruota se la leva di sicurezza della lama (C) è spostata senza premere il suo tasto.

- 6 Per interrompere a metà il lavoro, o per spegnere il motore al completamento, rialzare la leva della frizione (B) e quella della lama (C), e poi impostare l'acceleratore (E) su "STOP" per fermare il motore.
(Fare riferimento alla Figura 20)

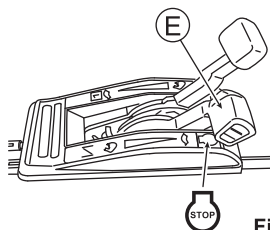

Fig. 20

8.4 Regolazione dell'altezza della falcatura

Regolare l'altezza della falcatura con le leve di regolazione installate su ciascuna ruota.

! CAUTELA

Prestare attenzione a non toccare la marmitta ed il motore quando si regola l'altezza della falcatura sulle ruote frontali.

- 1 Spegner il motore.
2 Spostare le leve di regolazione dell'altezza (H) verso il lato della ruota, separando le dentellature (Z).
(Fare riferimento alle Figure 21 e 22)

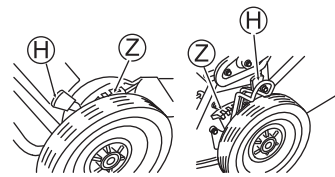

Fig. 21

- 3 Inserire la leva di regolazione dell'altezza (H) nella dentellatura (Z) all'altezza voluta mantenendo la leva spostata.
4 Inserire tutte le leve di regolazione dell'altezza (H) nelle dentellature (Z) alla stessa altezza.

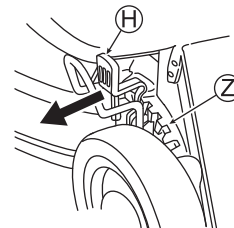

Fig. 22

8.5 Regolazione dei cavi

NOTA

La scarsa regolazione dei cavi provocherà il declino delle prestazioni o guasti della macchina.

8.5.1 Leva dell'acceleratore (fare riferimento alle figure 23 e 24)

Regolare l'acceleratore (E) in modo che l'avviamento funzioni quando posto su "I/N".

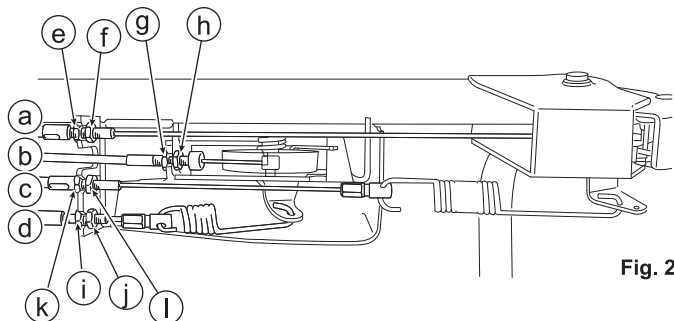

Fig. 23

1 Accertarsi che il foro di regolazione sul pannello di controllo del motore corrisponda all'acceleratore (E) quando la leva è impostata sulla posizione d'alta velocità "I/N".

2 Se è necessaria la regolazione, eseguirla girando il regolatore (g), allentando il dado (h) del cavo acceleratore (b).

3 Impostare il regolatore nella posizione ottimale e stringere il dado (h).

4 Avviare il motore ed accertarsi che il motore si spenga completamente quando l'acceleratore (E) è impostato su "STOP".

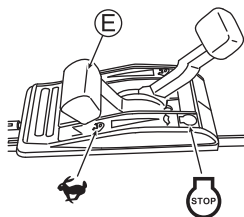

Fig. 24

8.5.2 Leva della lama (fare riferimento alle figure 23 e 25)

Regolare in modo che la lama inizi a ruotare quando la distanza tra la leva della lama (C) e l'impugnatura è di 50 - 75 mm con il tasto giallo premuto, come mostrato nella figura 25.

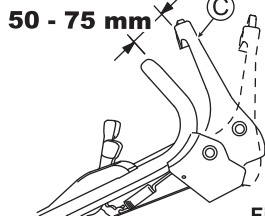

Fig. 25

1 Se è necessaria la regolazione, eseguirla girando il regolatore (e), allentando il dado (f) della lama (a).

2 Impostare il regolatore nella posizione ottimale e stringere il dado (f).

3 Accertarsi che la lama si spenga completamente quando la leva della lama (C) è rilasciata.

8.5.3 Leva della frizione (fare riferimento alle figure 23 e 26)

Regolare in modo che la macchina funzioni (la frizione attacca) quando la distanza tra la leva della frizione (B) e l'impugnatura è di 75 - 100 mm come mostrato nella figura 26.

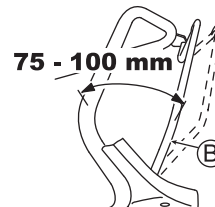

Fig. 26

1 Se è necessaria la regolazione, eseguirla girando il regolatore (k), allentando il dado (l) del cavo acceleratore (c).

2 Impostare il regolatore nella posizione ottimale e stringere il dado (l).

3 Accertarsi che la macchina possa essere spostata all'indietro quando la leva della frizione (B) è rilasciata.

8.5.4 Leva delle marce (fare riferimento alle figure 23 e 27)

Regolare il gioco della leva del cambio (D) su 1 - 3 mm come mostrato nella figura 27.

1 Se è necessaria la regolazione, eseguirla girando il regolatore (i), allentando il dado (j) del cavo acceleratore (d).

2 Impostare il regolatore nella posizione ottimale e stringere il dado (j).

3 Avviare il motore ed accertarsi che la velocità del motore cambia quando si sposta la leva del cambio (D).

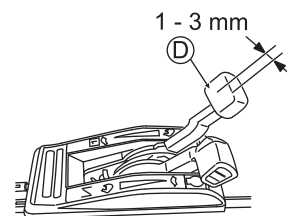

Fig. 27

NOTA

Chiedere al proprio distributore di visionare la macchina se questa non funziona normalmente dopo avere eseguito le regolazioni di cui sopra.

9. ISPEZIONE E MANUTENZIONE

NOTA

Fare riferimento al manuale d'istruzioni del motore per i dettagli sulla manutenzione del motore.

9.1 Pulizia

- Pulire la sporcizia quando la macchina e le etichette sulla sicurezza sono sporche.
- Non spruzzare l'acqua direttamente sulla macchina poiché si possono provocare guasti.
- Pulire con un panno asciutto dopo la pulizia, e poi passare le superfici metalliche con un panno intriso d'olio.
- Pulire il raccogliore spruzzando acqua con una canna. Lasciare asciugare prima dell'uso.

9.2 Elenco dei controlli

Ore operative		Ogni volta	Ore		
			25	50	100
Olio motore (8.1.1, 9.4)	Controllo	○			
	Cambio			○*	
Filtro dell'aria (9.5)	Pulizia		○		
Bulloni allentati (9.8)	Controllo	○			
Carburante (8.1.2)	Pieno	○			
Candela (9.6)	Pulizia				○
	Regolazione				○
Lama (9.7)	Controllo	○			
Bullone lama (9.7.1)	Controllo	○			
Raccogliore (8.1.3)	Controllo	○			
	Pulizia	○			
Cavo acceleratore	Regolazione				○
Cavo frizione	Regolazione			○	
Cavo lama	Regolazione			○	
	Controllo			○	
Cavo cambio	Regolazione			○	
Gioco valvola	Regolazione				○**
Camera di combustione	Pulizia				○**
Serbatoio	Pulizia				○**
Filtro	Pulizia				○**
Tubo del carburante	Controllo				○

* Cambiare l'olio dopo avere utilizzato la macchina per 25 ore solamente la prima volta dopo l'acquisto. Dopodiché l'olio va cambiato ogni 50 ore operative, in base al livello di sporcizia.

** Sono necessarie tecniche di manutenzione ed attrezzi speciali per controllare questo elemento. Quindi consultare il distributore di zona. I numeri tra parentesi () mostrano le sezioni di questo manuale a cui fare riferimento.

9.3 Lubrificazione di ciascuna parte

Lubrificare con regolarità ciascuna giuntura con un oliatore per mantenere fluido il movimento di ciascuna parte.

9.4 Cambio dell'olio motore

NOTA

Togliere la benzina prima di inclinare il motore per estrarre l'olio. Trattare e smaltire l'olio usato in modo appropriato in base alle normative locali.

CAUTELA Prestare particolare attenzione a non scottarsi perché la marmitta ed il motore sono caldissimi subito dopo avere spento il motore.

- 1 Rimuovere il tappo del serbatoio dell'olio.
(Fare riferimento alla sezione 8.1.1)
(Fare riferimento alla Figura 33)

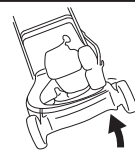

- 2 Estrarre l'olio dall'apertura di scarico.

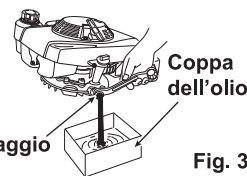

- 3 Al termine riempire con del nuovo olio per motore.

Fig. 33

9.5 Filtro dell'aria (fare riferimento alla Figura 34)

- 1 Rimuovere i bulloni di montaggio (a) ed aprire la copertura (b).
- 2 Pulire l'elemento (c) se è sporco.
- 3 Rimettere l'elemento (c) nella sua posizione originale e chiudere la copertura (b) con i bulloni di montaggio (a).

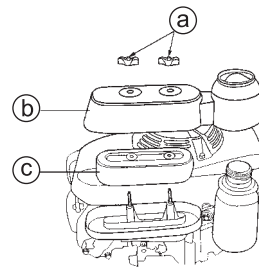

Fig. 34

9.6 Candela

- 1 Rimuovere la pipetta della candela (Q).
(Fare riferimento alla Figura 35)
- 2 Rimuovere la candela (P) con la chiave allegata.
(Fare riferimento alla Figura 36)

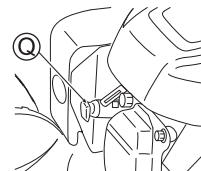

Fig. 35

- 3 Cambiare la candela (P) se una grande quantità di carbonio ha aderito sulla candela stessa oppure se l'isolante è rotto o danneggiato.
- 4 Rimuovere il carbonio attaccato all'elettrodo e regolare il gioco dell'elettrodo a 0.7 mm.
(Fare riferimento alla Figura 37)



Fig. 36

- 5 Installare la candela (P) e la pipetta (Q).

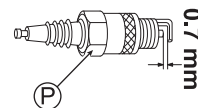

Fig. 37

9.7 Lama

NOTA Inclinare la macchina con il lato del carburatore del motore rivolto verso l'alto.

9.7.1 Controllo dei bulloni di montaggio della lama

PERICOLO Spegner il motore e rimuovere la pipetta della candela quando si controlla la lama.

CAUTELA Indossare guanti spessi di pelle quando si controlla, installa o rimuove la lama.

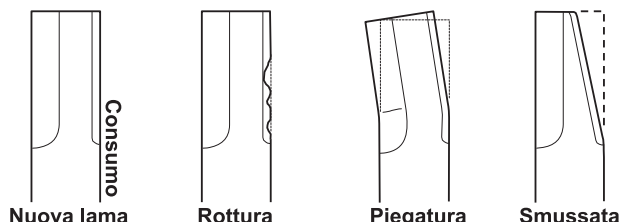

Fig.38

1 Accertarsi che la lama (S) non sia sbeccata, piegata o usurata.

(Fare riferimento alla Figura 33)

2 Se la lama (S) o i suoi bulloni di montaggio (T) sono "consumati", "rotti" o "deformati", sostituirli con ricambi nuovi specificati.

3 Accertarsi che la lama ed i bulloni di montaggio (T) siano stretti con la torsione specificata.

(Fare riferimento alla Figura 34)

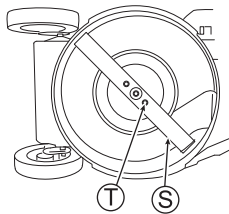

Fig. 34

(Torsione dei bulloni di montaggio della lama (T): 29-39 Nm)

9.7.2 Installazione / rimozione della lama

Rimozione

1 Allentare i bulloni di montaggio della lama (T) e rimuovere la lama.

Installazione

1 Rimuovere i residui di falciatura che aderiscono alla staffa di montaggio della lama e rimuovere la sporcizia.

2 Stringere a mano completamente i bulloni di montaggio della lama (T).

3 Assemblare in modo sicuro la lama.

4 Accertarsi che la lama ed i bulloni di montaggio (T) siano stretti con la torsione specificata. (Fare riferimento alla Figura 34)

(Torsione dei dei bulloni di montaggio della lama (T): 29-39 Nm)

NOTA

È necessario controllare il bilanciamento della lama.

Inserire un cacciavite nel foro centrale della lama e girare così che la parte inferiore della lama diventa orizzontale mentre si controlla il bilanciamento.

9.8 Ispezione di ciascuna parte

Controllare che bulloni, dadi e viti siano stette.

10. TRASPORTO

PERICOLO Spegner il motore e rimuovere la pipetta della candela. Non lasciare inclinata questa macchina e non trasportarla in questa posizione.

1 Chiudere l'alimentatore. (Fare riferimento alla sezione 8.2.2)

2 Rimuovere l'impugnatura in base alla situazione. Stringere temporaneamente le viti nella loro posizione originale quando l'impugnatura è staccata.

13. RISOLUZIONE DEI PROBLEMI

Consultare il nostro concessionario se non si riesce a riportare la macchina alle condizioni normali. Non smontare la macchina se non è necessario.

NOTA

Fare riferimento al manuale d'istruzioni del motore per la risoluzione dei problemi del motore, e rivolgersi al nostro concessionario se non si riesce a riportare la macchina alle condizioni normali.

Fenomeno	Possibile causa	Pagina di riferimento
Il motore non sia avvia.	Non c'è carburante.	8.1.2
	Non c'è olio motore sufficiente.	8.1.1
	L'acceleratore è impostato su "STOP".	8.2.1
	La pipetta della candela è rimossa.	8.2.1
	Nel cilindro è aspirato troppo carburante.	
	Il filtro dell'aria è sporco	9.5
È difficile avviare il motore. La potenza del motore è mediocre	Il filtro dell'aria è sporco	9.5
	Il carburatore è ingolfato.	
	Dell'acqua è entrata nel serbatoio o nel carburatore.	
	Il tappo del serbatoio è rimosso.	
	La regolazione del cavo acceleratore è mediocre.	
Il motore si surriscalda.	La benzina è sporca.	
	Il gioco della candela non è appropriato.	9.6
	Il filtro dell'aria è sporco	9.5
	La ventola di raffreddamento è sporca.	
	Non c'è olio motore sufficiente.	8.1.1
Vibrazioni anomale	L'avviamento a strappo è ingolfato, eccetera.	
	L'installazione della lama e/o del motore è allentata. La lama è sbilanciata.	9.8 9.7.2

11. IMMAGAZZINAMENTO A LUNGO TEMPO

11.1 Immagazzinamento

Eseguire le seguenti operazioni quando la macchina è lasciata inattiva per 30 giorni o più.

PERICOLO Prima di lavorare, spegnere il motore e rimuovere la pipetta della candela.

1 Cambiare l'olio del motore (Fare riferimento alla sezione 9.4) e far andare il motore in folle per 5 minuti.

2 Estrarre il carburante dal serbatoio e dal carburatore. (Fare riferimento alla Figura 35)

3 Pulire il filtro dell'aria. (Fare riferimento alla sezione 9.5)



Fig. 35

NOTA

* Fare riferimento al manuale d'istruzioni del motore per i dettagli.
* Scaricando il carburante residuo all'interno del carburatore si eliminano i problemi, come l'avvio del motore, provocati dai residui di carburante.

4 Pulire la lama, tutte le parti e controllare che viti e bulloni siano stretti.

5 Passare le parti metalliche con un panno intriso d'olio.

6 Rimuovere la candela ed iniettare olio per motore (5 – 10 cc) nel cilindro.

7 Installare la candela dopo averla pulita. (Fare riferimento alla sezione 9.6)

8 Tirare un paio di volte l'avviamento a strappo, poi tirare fino a che si incontra resistenza.

9 Pulire il raccogliitore.

10 Dopo avere usato la macchina, portarla in un luogo asciutto, senza polvere e pianeggiante per l'immagazzinamento.

NOTA

Riparare o sostituire le parti che prestano anomalie. Utilizzare solamente i ricambi specificati.

12. SMALTIMENTO

* Smaltire l'olio usato, il carburante o la tosaerba stessa in base alle normative del proprio paese e della propria regione; oppure mettersi in contatto con il nostro concessionario.

* Non smaltire mai in modo abusivo perché si provoca l'inquinamento del terreno e/o dell'acqua.

* Smaltire gli stracci usati per asciugare il carburante e l'olio separatamente dai rifiuti urbani.

IMPIEGO CONFORME AGLI USI PREVISTI

- La macchina da giardino è destinata sia all'uso privato che professionale e industriale.

GARANZIA

A nostra discrezione eliminiamo - tramite riparazione o sostituzione- eventuali difetti nei materiali o vizi di produzione presenti nell'apparecchio nel termine legale di prescrizione dei relativi diritti di reclamo. Il termine di prescrizione è determinato in base alla legge vigente nel paese in cui l'apparecchio è stato acquistato. Il periodo di garanzia inizia con l'acquisto da parte del primo consumatore finale. Per macchine la cui destinazione d'uso prevista include anche un utilizzo commerciale e/o professionale la durata della garanzia si limita a 12 mesi, se la macchina è stata utilizzata al di là del proprio uso privato.

Il nostro impegno di garanzia è valido esclusiva- La garanzia perde validità in caso di: mentese si verificano le seguenti condizioni:

- uso corretto dell'apparecchio
- rispetto delle istruzioni per l'uso
- utilizzo di pezzi di ricambio originali
- tentativi di riparazione dell'apparecchio
- modifiche tecniche dell'apparecchio
- utilizzo non conforme (es. utilizzo commerciale o comunale)

Sono esclusi dalla garanzia:

- danni alla verniciatura imputabili alla normale usura
- Parti soggette a usura contrassegnate nella scheda dei pezzi di ricambio con un riquadro [xxx xxx (x)]
- Motori a combustione, per i quali si applicano le condizioni di garanzia separate del produttore in questione

La garanzia comincia con l'acquisto da parte del primo utente finale. Farà fede la data sullo scontrino originale. Per usufruire della garanzia in caso di necessità rivolgersi al proprio rivenditore o al centro assistenza clienti autorizzato più vicino presentando questa dichiarazione di garanzia e la prova d'acquisto. Il presente impegno di garanzia non modifica i diritti legali di reclamo per vizi dell'acquirente nei confronti del venditore. Potete trovare le eventuali ulteriori garanzie presso la nostra home page sotto www.al-ko.com/garden/guarantee.

1. INTRODUÇÃO

(Certifique-se de ler este manual antes de usar a máquina)

- Muito obrigado por adquirir nosso cortador de grama.
- Antes de operar a máquina, não deixe de ler com atenção todos os manuais, inclusive este, para entender seu conteúdo.
- Se a máquina for operada sem entender as instruções dos manuais, pode ocorrer um acidente pessoal e dano à máquina ou a outro bem, pois você desconhece os perigos relacionados com a máquina, assim como as medidas de segurança para evitá-los.
- Fique sabendo que não podemos nos responsabilizar por nenhum dano que ocorra porque você deixou de seguir as instruções deste manual.
- Jamais deixe que crianças operem ou mexam nesta máquina.



Óleos de motor recomendados



Tabela 1

Para cortadores de grama com motor HONDA:

Use óleo de motor Classe API SG ou SF.

Geralmente, recomenda-se SAE 10W-30 para toda a faixa de temperatura. Escolha um óleo de motor adequado para a temperatura na qual a máquina será usada, consultando a **Tabela 1**. Veja o manual de instruções do motor para obter os detalhes.

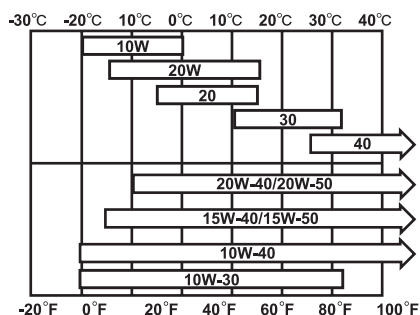
NOTA

Sem óleo de motor, antes do despacho de nossa fábrica. Certifique-se de abastecer com óleo de motor antes de acionar a máquina pela primeira vez.

2. SOBRE ESTE MANUAL

- Consulte nosso distribuidor se perder ou danificar este manual.
- As ilustrações e o conteúdo deste manual podem ser diferentes da máquina real devido a revisão das especificações, etc.
- Se emprestar ou revender a máquina a outra pessoa, este manual deve seguir junto.

3. SEGURANÇA (Não deixe de ler!)

Observe rigorosamente o conteúdo desta seção e as advertências de cada seção, e nunca se comporte de maneira perigosa.

3.1 Palavras e símbolos de segurança

Neste manual, as seguintes palavras e símbolos são usados como medidas de segurança consideradas importantes.

- PERIGO** Indica uma situação perigosa e, se não obedecida, resultará em morte ou ferimento grave.
- AVISO** Indica uma situação perigosa e, se não obedecida, pode resultar em morte ou ferimento grave.
- ATENÇÃO** Indica uma situação perigosa e, se não obedecida, pode resultar em ferimento leve, ou dano à máquina.

3.2 Etiquetas de segurança

- Etiquetas de segurança estão afixadas no cortador de grama, como ilustrado no **fig. 1**.
- Conserve as etiquetas de segurança sempre limpas e legíveis.
- Afixe uma nova etiqueta de segurança, se a antiga tornar-se ilegível.

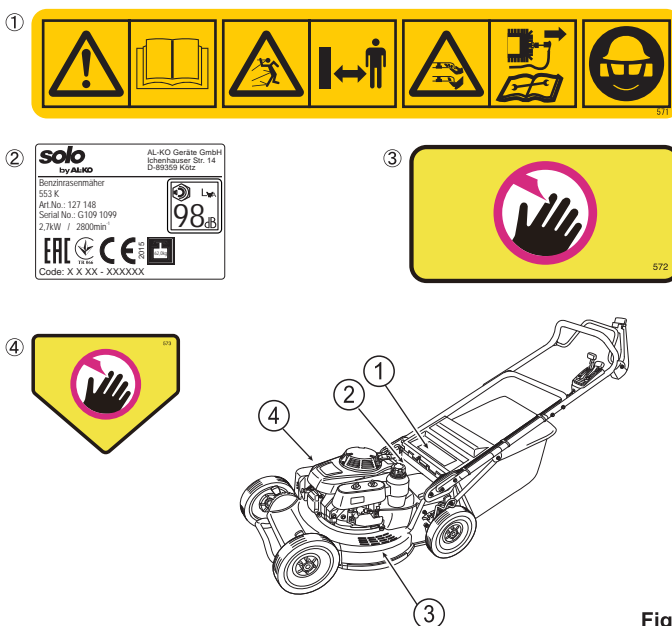

Fig. 1

3.3 Precauções com a lâmina

Esta máquina possui lâmina que gira em alta velocidade. **(Veja a seção 9.7)** É muito perigoso trabalhar sem observar as seguintes precauções, pois a lâmina é um cortador afiado e perigoso.

PERIGO

- Enquanto o motor estiver funcionando, não introduza a mão nem o pé no espaço sob a carcaça.
- Pare o motor e remova o terminal da vela nas seguintes situações: Durante a inspeção, manutenção, troca de peças, e no caso de problemas com a máquina ou outro problema (se a máquina ficar presa num galho, etc.)

3.4 Manuseio de gasolina

Ao manusear gasolina siga as precauções abaixo, para evitar acidentes.

PERIGO (Consulte o manual do motor, separado.)

Combustível a usar

- Use apenas gasolina sem chumbo. Não use gasolina com álcool, chumbo, ou sujeira. Além disso, não misture óleo com a gasolina. O uso de um combustível diferente de gasolina, pode provocar um incêndio, ou danificar a máquina.

Reabastecimento

- A gasolina é altamente inflamável e explosiva e, portanto, cigarros ou qualquer outro elemento combustível devem ficar longe dela.
- Não abra a tampa do tanque de combustível nem reabasteça enquanto o motor estiver funcionando ou aquecido.
- Se derramar gasolina, seque imediatamente com um pano. Também, não aproxime qualquer fonte de ignição até que a gasolina se vaporize.
- Tome cuidado para não misturar materiais estranhos.
- Verifique se há vazamento de combustível.
- Certifique-se de ventilar o local quanto reabastecer em ambientes fechados.

Armazenamento

- Guarde num recipiente (metálico) próprio para gasolina e mantenha-o em local fresco e escuro.
- Mantenha a gasolina diferenciada do querosene, etc.
- Mantenha em estoque somente o volume de gasolina permitido pela legislação do país onde esta máquina for usada.

3.5 Normas de segurança gerais

3.5.1 Antes de usar

! PERIGO

Não acione o motor em ambientes fechados, nem em locais mal ventilados. Pode ocorrer envenenamento pela concentração de monóxido de carbono.



- Especialmente, verifique a lâmina cuidadosamente. (Veja a seção 9.7)
- Ajuste a altura da manopla para não assumir uma postura desconfortável.
- Use esta máquina em temperaturas ambiente entre 5°C e 40°C. A não observância desta gama de temperaturas poderá resultar em mau funcionamento, avaria ou acidente.
- Tome cuidado com pequenas pedras e galhos na área de corte.
- Use luvas de tecido longas e calças compridas justas.
- Não use a máquina estando descalço ou de sandálias.
- Não use a máquina após ingerir álcool ou tomar algum medicamento ou quando não se sentir bem devido a um resfriado, etc.
- Não trabalhe por muito tempo sob sol quente.

3.5.2 Durante o uso

! PERIGO

Não introduza o pés nem a mão no espaço sob a carcaça. (Veja a seção 4.2)

! AVISO

- Não permita que crianças entrem no local onde as grama estiver sendo cortada.
- Desligue sempre o motor e remova a vela de ignição ao colocar ou remover o saco de grama ou ajustar a altura de corte.
- Se perceber qualquer vibração, ruído ou cheiro anormais durante o uso, ou se bater em objetos como uma pedra, pare o motor e remova a vela de ignição para verificar.
- Não permita que outras pessoas se aproximem da máquina.
- Não tampe a saída do escapamento.
- Tome cuidado especial ao trabalhar com a máquina em um terreno irregular. O cortador de grama pode se inclinar, deixando a lâmina à mostra e lançando grama e pedras.
- Numa encosta, trabalhe no sentido transversal. Numa encosta, trabalhe no sentido transversal.
- Tome cuidado especial ao mudar de direção de corte numa encosta.
- Não use a máquina numa encosta muito acentuada.
- Use a máquina quanto o dia estiver claro ou com iluminação suficiente.
- Não use a máquina em grama molhada. Caso contrário, você pode escorregar e cair.
- Segure a manopla firmemente com as duas mãos e olhe por onde anda. Nunca corra enquanto usa a máquina.
- Libere (desengate) a alavanca da embreagem de acionamento e a alavanca da lâmina ao acionar o motor.
- Não aproxime os pés ou as mãos às parte móveis.
- Não levante a máquina com o motor em funcionamento.
- Não use a máquina com a proteção aberta ou removida.
- Pare sempre o motor como quando não estiver utilizando a máquina.
- Pare sempre a lâmina quando não estiver usando a máquina ao mover para outra área de corte.

3.5.3 Depois de usar

Depois de usar, remova a grama ou outros materiais da máquina e verifique se há peças soltas ou alguma anormalidade.

3.5.4 Inspeção e manutenção

! PERIGO

Não acione o motor em ambientes fechados, nem em locais mal ventilados. Pode ocorrer envenenamento pela concentração de monóxido de carbono.

! AVISO

- Durante os serviços de inspeção, manutenção, reparo ou limpeza, pare o motor e remova o terminal da vela.
- Use óculos de segurança ao afiar a lâmina.
- Use luvas de couro ao verificar as lâminas.
- Cuidado para não se queimar ao remover o terminal da vela.
- Espere o motor esfriar antes de realizar qualquer serviço.
- Cuidado para não derramar gasolina ou óleo ao inclinar a máquina.
- Não use esta máquina se estiver apresentando danos. Não conserte as peças. Em vez disso, troque-as. Além disso, use somente a lâmina especificadas pelo fabricante. O uso de peças de qualidade inferior pode danificar a máquina e comprometer a segurança.

3.5.5 Transporte por carro

! PERIGO Pare o motor.

! AVISO

- Fixe a máquina com cordas para que a manopla não se projete para fora da plataforma de carga.
- Ao usar uma prancha móvel para carregar e descarregar a máquina use uma com resistência, largura e comprimento suficientes, assim como suportes e ganchos.
- Não levante a máquina sozinho. Duas pessoas devem levantá-la.
- Use luvas antidesslizantes.
- Evite trancos, acelerações e frenagens bruscas ao dirigir o carro.

3.5.6 Motor

- Consulte o manual de instruções do motor, separado, para obter as informações sobre o motor.

3.5.7 Outros

! PERIGO

- Mantenha a máquina fora do alcance de crianças.
- Não modifique este cortador de grama.
- Não use a máquina para qualquer outra finalidade além de cortar grama.
- Para evitar incêndio, não acumule qualquer resíduo inflamável, como grama, no motor pois este se aquece.
- Ajuste a altura de corte depois de parar o motor.
- Coloque a máquina num local plano quando não estiver sendo utilizada ou durante a manutenção.

4. NOME E FUNÇÃO DE CADA PEÇA

4.1 Finalidade de uso

Esta máquina foi projetada e fabricada para cortar grama.

4.2 Nome e função de cada peça

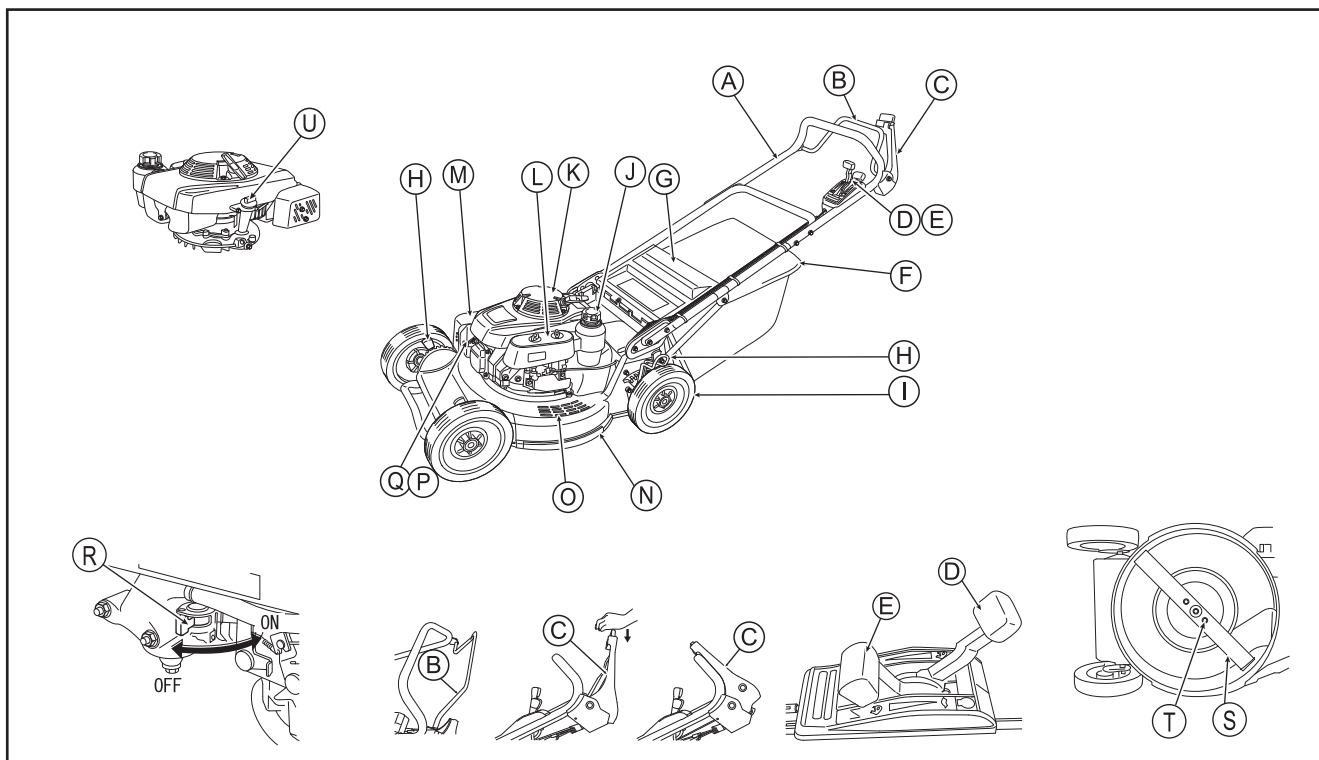

NOTA As ilustrações podem ser diferentes da máquina adquirida.



N.º	Nome	Descrição															
A	Manopla	Segure esta manopla ao usar .															
B	Alavanca da embreagem de acionamento	Controla o corte e a parada. Empurrada para frente: Começa a cortar. Liberada: Pára de cortar.															
C	Alavanca da lâmina	Gira e pára a lâmina. Empurrada para frente com o botão pressionado: Gira a lâmina. (Quando empurrada para frente com o botão liberado, a lâmina não gira.) Liberada: Pára de girar a lâmina.															
D	Alavanca de velocidade	Ajusta a velocidade de corte.															
E	Alavanca do acelerador	Ajusta a velocidade do motor. <table border="0" style="width: 100%; text-align: center;"> <tr> <td>(Posição)</td> <td>(Significado)</td> <td>(Uso)</td> </tr> <tr> <td>" "</td> <td>Afogador</td> <td>Partida do motor</td> </tr> <tr> <td>" 🐜 "</td> <td>Alta velocidade</td> <td>Corte</td> </tr> <tr> <td>" 🐜 "</td> <td>Baixa velocidade</td> <td>Marcha lenta</td> </tr> <tr> <td>" STOP "</td> <td>Parar</td> <td>Parar o motor</td> </tr> </table>	(Posição)	(Significado)	(Uso)	" "	Afogador	Partida do motor	" 🐜 "	Alta velocidade	Corte	" 🐜 "	Baixa velocidade	Marcha lenta	" STOP "	Parar	Parar o motor
(Posição)	(Significado)	(Uso)															
" "	Afogador	Partida do motor															
" 🐜 "	Alta velocidade	Corte															
" 🐜 "	Baixa velocidade	Marcha lenta															
" STOP "	Parar	Parar o motor															
F	Saco de grama	Coleta a grama cortada.															
G	Proteção																
H	Alavanca de ajuste	Ajusta a altura de corte (montada em cada roda).															
I	Roda																
J	Tampa do tanque de combustível	Reabastecer com gasolina.															
K	Partida retrátil	Puxe a manopla para acionar o motor.															
L	Filtro de ar																
M	Silenciador																
N	Carcaça																
O	Degrau	Coloque o pé para acionar o motor.															
P	Vela de ignição																
Q	Terminal da vela																
R	Torneira de combustível	Alimenta o motor com combustível. "ON": (EM) Aberta "OFF" (FORA DE): Fechada															
S	Lâmina																
T	Parafuso de fixação da lâmina	Parafusos para ficar a lâmina na máquina.															
U	Tampa do tanque de óleo	Tampa para abastecimento de óleo com indicador de nível.															

5. ESPECIFICAÇÕES

Modelo	553 K
Motor	HONDA GXV160UH2
Tipo de motor	Motor a gasolina, monocilíndrico de quatro tempos, OHV, arrefecido a ar
Combustível	Gasolina veicular sem chumbo
Cilindrada (diâmetro x curso)	163 cm ³ (68 mm x 45 mm)
Potência	2.7 kW / 2,800 rpm
Torque máximo	9.6 Nm / 2,500 rpm
Velocidade operacional	2,800 rpm
Capacidade do tanque de combustível	1.8 L
Capacidade de óleo do motor	0.65 L
Sistema de ignição	Ignição transistorizada por magneto
Vela de ignição	NGK : BPR 5 ES / DENSO : W 16 EPR-U
Sistema de partida	Retrátil
Dimensões externas (C x L x A)	1,830 x 580 x 1,270 (mm)
Peso em seco	62 kg
Capacidade do saco de grama	75 L
Largura de corte	530 mm
Altura de corte	22,32,42,52,62,72,82 mm
Velocidade de corte	Duas velocidades Baixa: 1.0 m/s Alta: 1.4 m/s
Diâmetro da roda	9.6" Roda de alumínio

Em razão de aperfeiçoamentos, as especificações acima estão sujeitas a modificações, sem aviso prévio.

Dados técnicos

	LWA= 97 dB (A) (LWA= 98 dB (A))
	LpA= 88 dB (A) K = 2 dB(A)
	avhw = 3,5 m/s ² ISO5349-2 K = 2 m/s ²

6. ACESSÓRIOS

6.1 Itens na embalagem

Máquina

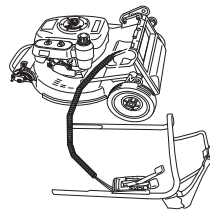

Partida retrátil



Manopla inferior

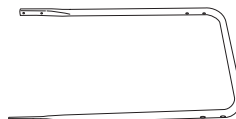

Quadro C.P.

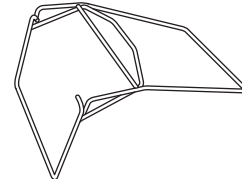

Saco de grama C.P.

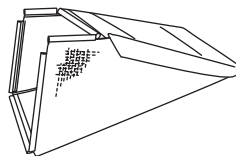

Parafuso e porca

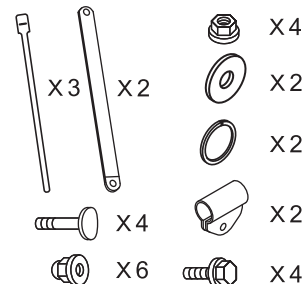

Manual de instruções
Manual de instruções (motor)

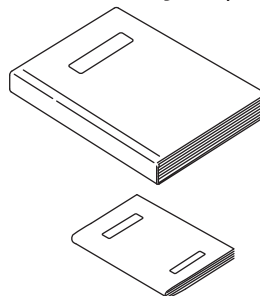

Roda

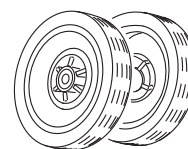

6.2 Acessórios

Acessórios aprovado (disponível opcional): Kit mulching, número de artigo 5900428

7. MONTAGEM

7.1 Montagem da roda (W721PRO / W721PRO-HST)

- 1 Passe o eixo de ajuste dentro do anel.
- 2 Coloque uma roda e aperte com uma arruela e um parafuso.

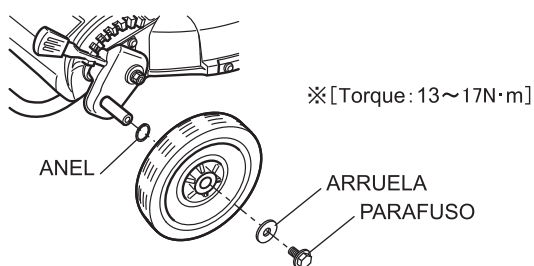

7.2 Montagem e ajuste da altura da manopla

- 1 Instale a manopla inferior na máquina (com as quatro porcas de nylon). (Veja as fig. 2)
- 2 Monte a manopla superior na manopla inferior e aperte os parafusos e as porcas.

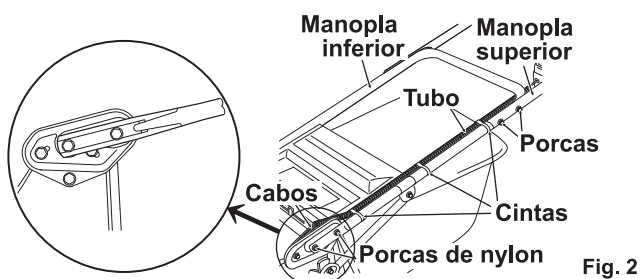

- 3 Remova os parafusos da carcaça e fixe a barra provisoriamente. (Veja as fig. 3)
- 4 Instale a cinta de fixação na manopla inferior.
- 5 Segure a barra com a cinta e aperte-a com os parafusos e as porcas.
- 6 Aperte os parafusos da carcaça.

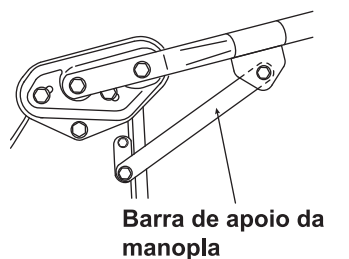

Parafuso de ajuste da altura da manopla

A manopla pode ser ajustada continuamente dentro da faixa de altura. (Veja as fig. 4)

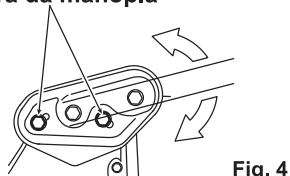

NOTA

- Fixe os cabos na manopla usando as cintas, de maneira que não interfiram com a abertura/fechamento da proteção ou com o funcionamento da máquina.
- Ao ajustar a altura da manopla, solte o parafuso da barra de apoio da manopla antes de soltar o parafuso de ajuste de altura da manopla.

7.3 Instalação e remoção do saco de grama

⚠ ATENÇÃO

Certifique-se de parar o motor. Abre ou feche lentamente a proteção (G). Cuidado também para não prender os dedos.

(Veja a fig. 5, 6 e 7)

7.3.1 Montagem

- 1 Levante a proteção (G) e coloque o gancho (W) na carcaça.
- 2 Verifique se o saco de grama (F) está instalado na posição correta.

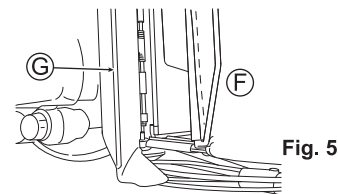

7.3.2 Remoção

- 1 Levante a proteção (G) e remova o gancho (W) da carcaça.
- 2 Feche lentamente a proteção (G).

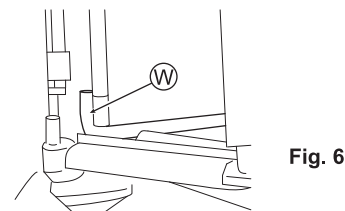

NOTA

- O desempenho de coleta de grama é reduzido se o saco ficar entupido.
- Grama úmida acelera o entupimento do saco.

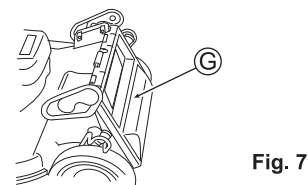

8. OPERAÇÃO

8.1 Preparação e inspeção antes da operação

Coloque o cortador de grama num local nivelado.

! PERIGO Antes da inspeção, certifique-se de parar o motor e remover o terminal da vela.

8.1.1 Verificação do nível do óleo do motor

- 1 Remova a tampa do tanque de óleo (U), puxe o indicador e volte a inseri-lo sem rosquear. (Veja a fig. 8)
- 2 Remova a tampa do tanque de óleo (U) e verifique se o nível está entre os limites inferior e superior do indicador.
- 3 Complete o nível de óleo se estiver próximo do limite inferior.
- 4 Feche firmemente a tampa do tanque de óleo (U) depois da verificação.

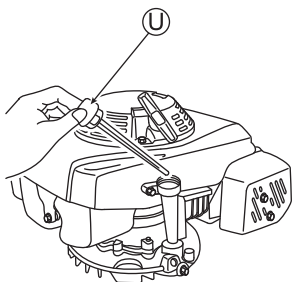

Fig. 8

8.1.2 Reabastecimento (Consulte a seção 3.4 para as precauções durante o reabastecimento.)

- 1 Abra a tampa do tanque de combustível (J) e abasteça com gasolina. Limpe Se derramar gasolina, seque imediatamente com um pano. (Veja a fig. 9)
- 2 Feche firmemente a tampa do tanque de combustível (J) depois do reabastecimento.

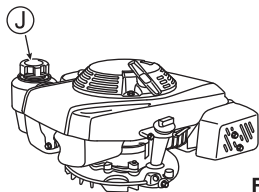

Fig. 9

8.1.3 Verificação do saco de grama

Verifique se há furos ou danos no saco de grama. Se houver, troque-o por um novo especificado pelo fabricante.

8.1.4 Verificação de cada peça

- 1 Verifique se todos os parafusos, porcas e parafusos estão apertados firmemente.
- 2 Verifique se as tampas e proteções estão instaladas firmemente. Remova a tampa do eixo de acionamento com uma ferramenta.
- 3 Veja a seção 9.7 para a inspeção da lâmina.

8.2 Partida e parada do motor

8.2.1 Partida

- 1 Instale o terminal da vela (Q). (Veja a fig. 12)
- 2 Coloque a válvula de combustível (R) em "ON" (EM). (Veja a fig. 10)
- 3 Coloque a alavanca do acelerador (E) na posição de afogador "N". (Veja a fig. 11) (O motor pode ser acionado com a alavanca em " " quando está quente.)
- 4 Para acionar o motor, pise no degrau da carcaça, puxe levemente a manopla de partida (V) e pare temporariamente na posição onde você sentir uma resistência ao puxar a manopla (veja a fig. 12); a seguir, puxe-a fortemente a partir daquela posição. Depois disso, retorne lentamente a manopla de partida (V).

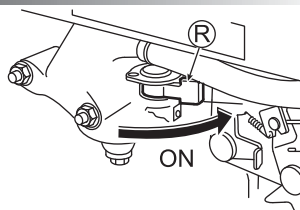

Fig. 10

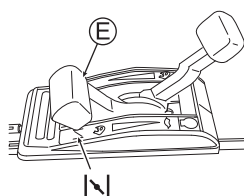

Fig. 11

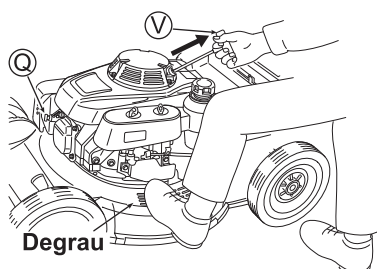

Fig. 12

! ATENÇÃO

- Verifique se há alguma pessoa atrás de você ao puxar a manopla de partida (V).
- Segure firmemente a manopla de partida (V) ao puxá-la.
- Retorne lentamente a manopla de partida (V).

- 5 Aqueça a máquina antes de usá-la. Depois que o motor estiver aquecido, comece a cortar colocando a alavanca do acelerador (E) em " ". (Veja a fig. 13)

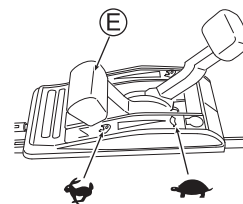

Fig. 13

NOTA

- O motor pára se a lâmina ficar presa com a alavanca do acelerador (E) na posição " ".

8.2.2 Parada

- 1 Libere a alavanca da lâmina e a alavanca da embreagem de acionamento.
- 2 Coloque a alavanca do acelerador (E) em "STOP". (Veja a fig. 14)
- 3 Coloque a torneira de combustível (R) em "OFF" (FORA DE). (Veja a fig. 15)

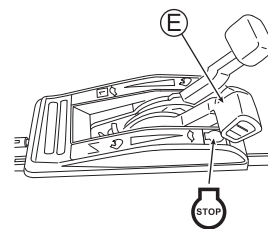

Fig. 14

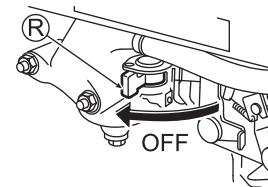

Fig. 15

NOTA

- Não pare o motor com a alavanca do acelerador (E) em "N". A próxima partida do motor será difícil. Se o motor não parar mesmo com a alavanca do acelerador (E) em "STOP", coloque-a em "N".
- O motor pára se a lâmina ficar presa com a alavanca do acelerador (E) na posição " ".

8.3 Operação (corte e deslocamento)

Realize o trabalho de corte de maneira correta e segura observando as instruções deste manual.

Use esta máquina em temperaturas ambiente entre 5°C e 40°C. A não observância desta gama de temperaturas poderá resultar em mau funcionamento, avaria ou acidente.

⚠ AVISO

Antes de trabalhar, tenha certeza de ter entendido todas as instruções de segurança, inclusive as da seção 3.

⚠ ATENÇÃO Acione das alavancas com segurança.

1 Inspecione a máquina antes de utilizá-la. (Veja a seção 8.1)

2 Coloque a alavanca do acelerador (E) em " " para começar a cortar. (Veja a fig. 16)

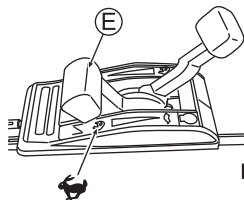

Fig. 16

3 Empurre a alavanca da lâmina (C) para frente pressionando o botão vermelho. (Veja a fig. 17)
Em seguida, a lâmina começará a girar.

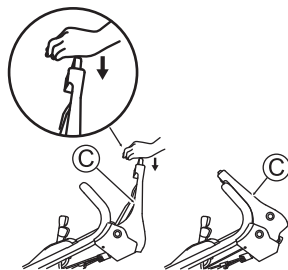

Fig. 17

4 Empurre a alavanca da embreagem de acionamento (B) para frente para começar a cortar. (Veja a fig. 18)

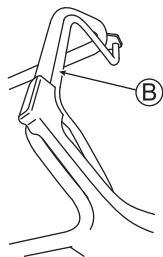

Fig. 18

5 Ajuste a velocidade de corte com a alavanca de velocidade (D). (Veja a fig. 19)

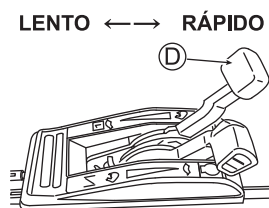

Fig. 19

⚠ ATENÇÃO

Empurre as alavancas até que encostem na manopla. Continuar a trabalhar com as alavancas não totalmente empurradas para baixo resultar em danos à máquina.

NOTA

Ajuste a velocidade de corte de acordo com as condições da área e da grama.

Por motivos de segurança, a lâmina não gira quando a alavanca da lâmina (C) é acionada com o botão não pressionado.

6 Para interromper ou finalizar o trabalho de corte, retorne a alavanca da embreagem de acionamento (B) e a alavanca da lâmina (C) e, a seguir, coloque a alavanca do acelerador (E) em " " para parar o motor. (Veja a fig. 20)

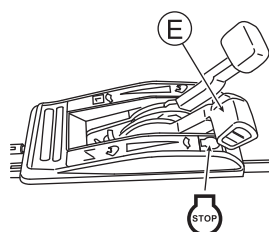

Fig. 20

8.4 Ajuste de altura de corte

Ajuste a altura de corte com as alavancas nas rodas.

⚠ ATENÇÃO

Cuidado para não tocar no silenciado nem no motor ao mover as alavancas de ajuste da altura de corte nas rodas dianteiras.

1 Pare o motor.

2 Incline a alavanca de ajuste da altura de corte (H) em direção à lateral da roda, separando-a dos dentes (Z). (Veja as fig. 21 e 22)

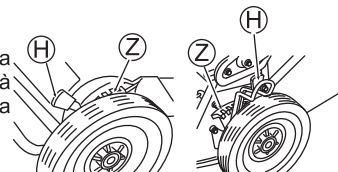

3 Insira a alavanca de ajuste da altura de corte (H) no dente (Z) da altura desejada com a alavanca ainda inclinada.

4 Insira as demais alavancas de ajuste da altura de corte (H) nos dentes (Z) da mesma altura.

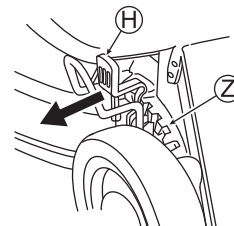

Fig. 21

Fig. 22

8.5 Ajuste dos cabos

NOTA

O ajuste incorreto dos fios resulta na perda de desempenho ou danos à máquina.

8.5.1 Alavanca do acelerador (Veja as fig. 23 e 24)

Ajuste a alavanca do acelerador (E) de maneira que o afogador funcione quando estiver posicionado em "1/2".

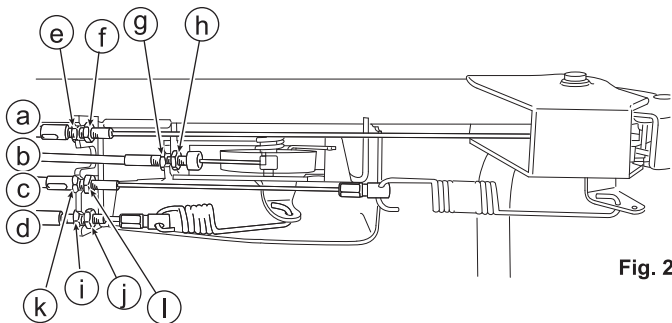

Fig. 23

1 Verifique se furo de ajuste no painel de controle do motor coincide com a alavanca do acelerador (E) ando esta está na posição de alta velocidade "1/2".

2 Se for necessário, gire o ajustador (g), soltando a porca-trava (h) do cabo do acelerador (b).

3 Coloque o ajustador na posição ideal e aperte a porca-trava (h).

4 Acione o motor e verifique se pára quando a alavanca do acelerador (E) é colocada em "STOP".

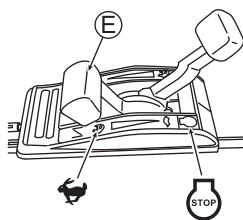

Fig. 24

8.5.2 Alavanca da lâmina (Veja as fig. 23 e 25)

Ajuste de maneira que a lâmina comece a girar quando a distância entre a alavanca da lâmina (C) e a manopla for de 50 - 75 mm com o botão amarelo pressionado, como mostrado na fig. 25.

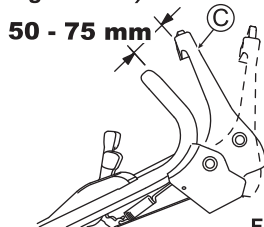

Fig. 25

1 Se for necessário, gire o ajustador (e), soltando a porca-trava (f) do cabo da lâmina (a).

2 Coloque o ajustador na posição ideal e aperte a porca-trava (f).

3 Verifique se a lâmina pára quando a alavanca da lâmina (C) é liberada.

8.5.3 Alavanca da embreagem de acionamento

(Veja as fig. 23 e 26)

Ajuste de maneira que a máquina se movimente (a embreagem de acionamento está acoplada) quando a distância entre a alavanca da embreagem de acionamento (B) e a manopla for de 75 - 100 mm, como mostrado na fig. 26.

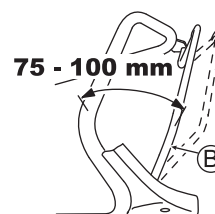

Fig. 26

- 1 Se for necessário, gire o ajustador (k), soltando a porca-trava (l) do cabo da embreagem de acionamento (c).
- 2 Coloque o ajustador na posição ideal e aperte a porca-trava (l).
- 3 Verifique se a máquina pode ser movimentada para trás quando a alavanca da embreagem de acionamento (B) é liberada.

8.5.4 Alavanca de ajuste de velocidade (Veja as fig. 23 e 27)

Ajuste a folga da alavanca de ajuste de velocidade (D) em 1 - 3 mm, como mostrado na fig. 27.

1 Se for necessário, gire o ajustador (i), soltando a porca-trava (j) do cabo de ajuste de velocidade (d).

2 Coloque o ajustador na posição ideal e aperte a porca-trava (j).

3 Acione o motor e verifique se a velocidade de deslocamento da máquina varia quando a alavanca de ajuste de velocidade (D) é movimentada.

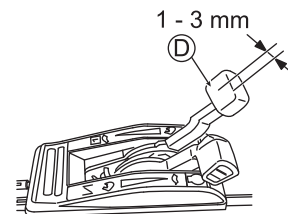

Fig. 27

NOTA

Peça ao distribuidor que realize os ajustes se a máquina não funcionar corretamente mesmo depois de seguir os métodos de ajuste citados acima.

9. INSPEÇÃO E MANUTENÇÃO

NOTA

Veja o manual de instrução do motor para os detalhes sobre a manutenção do motor.

9.1 Limpeza

- Limpe a máquina e as etiquetas de segurança.
- Não molhe a máquina diretamente com uma mangueira, etc. pois isso pode danificá-la.
- Segue a máquina com um pano depois da limpeza e, em seguida, proteja as peças metálicas com um pano embebido em óleo.
- Limpe o saco de grama utilizando uma mangueira. Use-o depois de seco.

9.2 Lista de verificação

Horas de funcionamento		Sempre	Horas		
			25	50	100
Óleo do motor (8.1.1, 9.4)	Verificar	○			
	Trocar			○*	
Filtro de ar (9.5)	Limpar		○		
Parafuso solto (9.8)	Verificar	○			
Combustível (8.1.2)	Reabastecer	○			
Vela de ignição (9.6)	Limpar				○
	Ajustar				○
Lâmina (9.7)	Verificar	○			
Parafuso da lâmina (9.7.1)	Verificar	○			
Saco de grama (8.1.3)	Verificar	○			
	Limpar	○			
Cabo do acelerador	Ajustar				○
Cabo da embreagem de acionamento	Ajustar			○	
Cabo da lâmina	Ajustar			○	
	Verificar			○	
Cabo do ajuste de velocidade	Ajustar			○	
Folga das válvulas	Ajustar				○**
Câmara de combustão	Limpar				○**
Tanque de combustível	Limpar				○**
Filtro	Limpar				○**
Tubo de combustível	Verificar				○

* Troque o óleo do motor depois das 25 primeiras horas de utilização. Depois disso, troque o óleo a cada 50 horas de funcionamento e de acordo com o grau de impurezas.

** São necessárias técnicas de manutenção e ferramentas especiais para verificar esses itens. Portanto, consulte o revendedor mais próximo. Os números entre parênteses indicam a seção de referência deste manual.

9.3 Lubrificação das peças

Lubrifique periodicamente os rolamentos com uma almotolia para manter o funcionamento suave de todas as peças.

9.4 Troca do óleo do motor

NOTA

Retire a gasolina antes de inclinar o motor para drenar o óleo. Manuseie e descarte corretamente o óleo drenado, de acordo com as leis locais.

ATENÇÃO Tome cuidado para não se queimar, pois o motor e o silenciador estão muito quentes logo depois de desligar o motor.

- 1 Remova a tampa do tanque de óleo.
(Veja a seção 8.1.1)
(Veja a fig. 28)
- 2 Drene o óleo do motor através da saída de drenagem.
- 3 Depois de drenar, complete com óleo novo para motor.

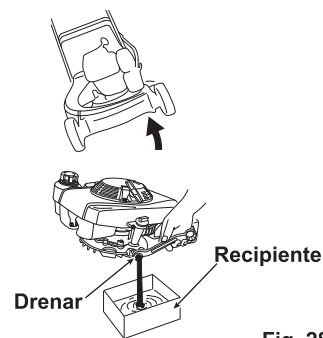

Fig. 28

9.5 Filtro de ar (veja a fig. 29)

- 1 Remova os parafusos de fixação (a) e abra a tampa (b).
- 2 Limpe o elemento (c) se estiver muito sujo.
- 3 Reinstale o elemento (c) na posição original e feche a tampa (b) com os parafusos de fixação (a).

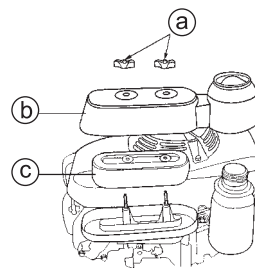

Fig. 29

9.6 Vela de ignição

- 1 Remova o terminal da vela (Q).
(Veja a fig. 30)
- 2 Retire a vela de ignição (P) usando a chave apropriada.
(Veja a fig. 31)
- 3 Troque a vela de ignição (P) se estiver muito carbonizada ou se o isolador estiver trincado ou danificado.
- 4 Descarbonize o eletrodo e ajuste a folga entre os eletrodos em 0,7 mm.
(Veja a fig. 32)
- 5 Instale a vela de ignição (P) e o terminal (Q).

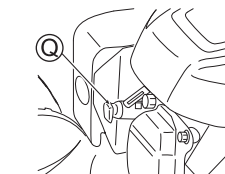

Fig. 30



Fig. 31

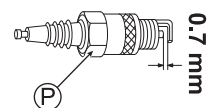

Fig. 32

9.7 Lâmina

NOTA

Incline a máquina com o lado do carburador voltado para cima.

9.7.1 Verificação dos parafusos de fixação da lâmina

PERIGO Pare o motor e remova vela de ignição ao verificar a lâmina.

ATENÇÃO Use luvas grossas ao verificar, instalar ou remover a lâmina.

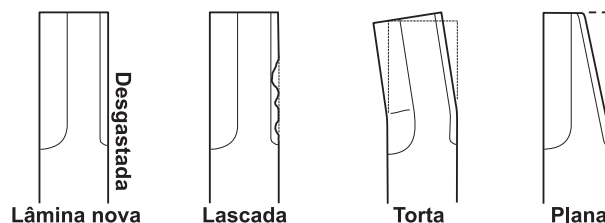

Fig. 33

1 Verifique se a lâmina (S) está lascada, torta ou desgastada. (Veja a fig. 33)

2 Se a lâmina (S) ou os parafusos de fixação (T) estiverem "desgastados", "quebrados" ou "deformados", instale uma peça nova especificada pelo fabricante.

3 Verifique se os parafusos de fixação (T) da lâmina estão apertados com o torque especificado. (Veja a fig. 34)

(Torque de aperto dos parafusos de fixação (T) da lâmina: 29-39 Nm)

9.7.2 Instalação e remoção da lâmina

Remoção

1 Solte os parafusos de fixação (T) e remova a lâmina.

Instalação

1 Remova os resíduos e restos de grama ao redor do suporte de fixação da lâmina.

2 Aperte manualmente os parafusos de fixação (T) da lâmina.

3 Monte firmemente a lâmina.

4 Verifique se os parafusos de fixação (T) da lâmina estão apertados com o torque especificado. (Veja a fig. 34)

(torque de aperto dos parafusos de fixação (T) da lâmina: 29-39 Nm)

NOTA

É necessário verificar o balanceamento da lâmina afiada. Insira uma chave de fenda no furo central da lâmina esmerilhe de modo que a parte inferior da lâmina fique horizontal, enquanto verifica o balanceamento.

9.8 Inspeção das peças

Verifique se os parafusos e porcas estão apertados firmemente.

10. TRANSPORTE

PERIGO Pare o motor e remova a vela de ignição. Não deixe nem transporte a máquina inclinada.

1 Feche a torneira de combustível. (Veja a seção 8.2.2)

2 Retire a manopla se for necessário. Aperte temporariamente os parafusos nas posições originais se a manopla for retirada.

13. SOLUÇÃO DE PROBLEMAS

Consulte um distribuidor se a máquina não funcionar normalmente. Não desmonte a máquina desnecessariamente.

NOTA

Consulte o manual de instruções do motor (separado) para verificar os problemas do motor; consulte um distribuidor se a máquina não funcionar normalmente.

Sintoma	Possível causa	Veja a seção
O motor não funciona.	Sem combustível.	8.1.2
	Quantidade insuficiente de óleo de motor.	8.1.1
	Alavanca do acelerador na posição "STOP".	8.2.1
	Terminal da vela de ignição removido.	8.2.1
	Motor afogado.	
Dificuldade de partida do motor. Potência insuficiente.	Filtro de ar obstruído.	9.5
	Filtro de ar obstruído.	9.5
	Carburador sujo.	
	Combustível contaminado com água no tanque ou carburador.	
	Tampara do tanque de combustível removida.	
Superaquecimento do motor	Ajuste incorreto do cabo do acelerador.	
	Gasolina suja.	
	Folga incorreta dos eletrodos da válvula de ignição.	9.6
	Filtro de ar obstruído.	9.5
	Ventilador de arrefecimento sujo.	
Vibração anormal	Quantidade insuficiente de óleo de motor.	8.1.1
	Sistema de partida retrátil preso, etc.	
	Lâmina ou motor soltos.	9.8
	Desbalanceamento da lâmina.	9.7.2

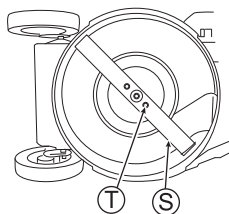

Fig. 34

11. ARMAZENAMENTO POR LONGO PERÍODO

11.1 Armazenamento

Realize as seguintes operações quando a máquina for deixada por mais de 30 dias sem acionar o motor.

PERIGO Antes de trabalhar, pare o motor e remova o terminal da vela.

1 Troque o óleo do motor (veja a seção 9.4) e funcione a máquina por 5 minutos.

2 Drene o combustível do tanque e do carburador. (Veja a fig. 35)

3 Limpe o filtro de ar. (Veja a seção 9.5)

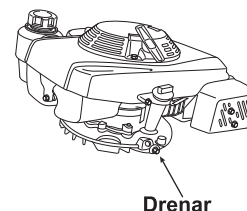

Fig. 35

NOTA

• Consulte os detalhes no manual de instruções do motor.
• A drenagem do combustível residual do carburador evitar problemas previsíveis, como dificuldade de partida.

4 Limpe a lâmina e das demais peças e verifique o aperto.

5 Limpe as peças metálicas com um pano embebido em óleo.

6 Remova a vela de ignição e coloque óleo (5 – 10 cm³) dentro do cilindro.

7 Instale a vela de ignição depois de limpá-la. (Veja a seção 9.6)

8 Puxe algumas vezes a manopla de partida e, em seguida, pare de puxar na posição em que o motor oferecer resistência.

9 Limpe o saco de grama.

10 Depois de usar o cortador de grama, cubra e guarde a máquina num local seco, limpo e plano.

NOTA

Se for necessário, repare ou troque as peças danificadas. Use somente as peças especificadas.

12. DESCARTE

• O descarte do óleo do motor, da gasolina e do próprio cortador de grama deve ser feito de acordo com as respectivas leis locais; entre em contato com um distribuidor.
• Nunca descarte-os ilegalmente pois isso pode provocar poluição do solo e da água.
• Descarte os panos usados para limpar a gasolina e o óleo separados do lixo comum.

UTILIZAÇÃO ADEQUADA

- O equipamento de jardim foi concebido para a utilização privada, profissional e comercial.

GARANTIA

Eliminaremos eventuais falhas de material ou de fabrico no aparelho, durante o prazo legal para a apresentação de reclamações, procedendo a respetiva reparação ou substituição, conforme considerarmos mais adequado. O prazo máximo é determinado de acordo com a legislação em vigor no país em que o aparelho foi adquirido. O período da garantia inicia-se com a data de aquisição pelo primeiro consumidor final. Para os equipamentos cuja utilização adequada prevê uma utilização comercial e/ou profissional, o prazo de garantia está limitado a 12 meses caso o equipamento tenha uma utilização que não exclusivamente privada.

A nossa garantia é válida apenas nos seguintes casos - A garantia expira nos seguintes casos:

- cumprimento do presente manual de instruções
- manuseamento correto
- utilização de peças sobresselentes originais
- tentativas de reparação por iniciativa própria
- alterações técnicas por iniciativa própria
- utilização impropria

Exclui-se da garantia:

- danos na pintura causados pelo desgaste natural
- peças de desgaste indicadas na lista de peças sobresselentes entre parênteses [xxx xxx (x)]
- motores de combustão (neste caso aplicam-se as disposições da garantia do respetivo fabricante do motor)

O período de vigência da garantia tem início na data de aquisição pelo primeiro consumidor final. A data no recibo de compra é determinante. Apresente esta declaração e o recibo de compra original ao seu distribuidor ou a um serviço de assistência técnica autorizado. O direito a reclamações pelo comprador contra o vendedor não é alterado por esta declaração. Consulte as outras condições de garantia na nossa página web em www.al-ko.com/garden/guarantee.

1. INLEIDING

(Lees deze handleiding voordat u de machine in gebruik neemt!)

- We danken u voor de aankoop van onze Grasmaaier.
- Voordat u de machine in gebruik neemt, moet u de handleidingen nauwkeurig lezen, ook deze, en de inhoud begrijpen.
- Wordt de machine gebruikt zonder een goed begrip van de handleiding, dan kan er een onverwacht persoonlijk ongeval optreden. Ook kan de machine of een ander eigendom beschadigd worden doordat u u niet bewust bent van de gevaren die de machine met zich meebrengt en hoe u ze kunt vermijden.
- U zult begrijpen dat wij niet aansprakelijk zijn voor schade die veroorzaakt wordt doordat u de richtlijnen in deze handleiding niet opvolgt.
- Sta niet toe dat een kind de machine bedient of onderhoudt.



Aanbevolen motorolie

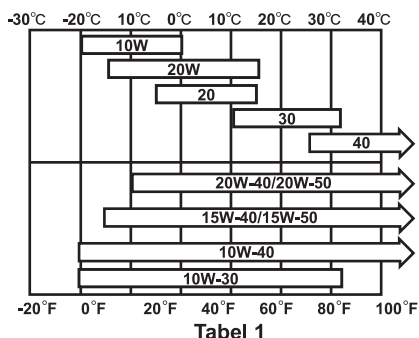

Grasmaaier met HONDA-motor:

Gebruik motorolie van API-klasse SG of SF. SAE 10W-30 wordt in het algemeen aanbevolen voor het hele temperatuurbereik. Kies motorolie die geschikt is voor de temperatuur waarbij de machine wordt gebruikt, zoals in tabel 1. Zie de handleiding van de machine voor de details.

OPMERKING

De grasmaaier wordt door de fabriek geleverd met een lege olietank. Zorg ervoor dat de olietank gevuld wordt voor u de machine voor het eerst start.

2. OVER DEZE HANDLEIDING

- Raadpleeg onze distributeur als u deze handleiding verliest of beschadigt.
- De afbeeldingen en inhoud van deze handleiding kunnen afwijken van de feitelijke machine doordat specificaties herzien worden, enz.
- Bevestig deze handleiding aan de machine als u de machine uitleent of verkoopt.

3. VELIGHEID (Verplichte lectuur!)

Lees deze tekst en de waarschuwingen nauwkeurig door. Doe niets wat gevaarlijk kan zijn.

3.1 Signaalwoorden voor de veiligheid

In deze handleiding worden de volgende signaalwoorden gebruikt voor de punten die om veiligheidsredenen van bijzonder belang zijn.

- ⚠ **GEVAAR** Volgt u deze aanwijzing niet op, dan kan dat dood of ernstige verwondingen veroorzaken.
- ⚠ **WAARSCHUWING** Volgt u deze aanwijzing niet op, dan kan dat dood of ernstige verwondingen veroorzaken.
- ⚠ **LET OP** Volgt u deze aanwijzing niet op, dan kan dat lichte verwondingen en/of schade aan de machine veroorzaken.

3.2 Veiligheidsetiketten

- Veiligheidsetiketten zijn op de grasmaaier geplakt, zoals in afbeelding Afb. 1.
- Houd de etiketten schoon en leesbaar.
- Zorg voor een nieuw etiket als het oude onleesbaar wordt.

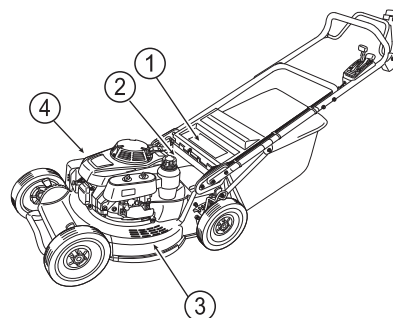

Afb. 1

3.3 Waarschuwingen op het mes

Deze machine is uitgerust met een mes dat met hoge snelheid ronddraait. (Zie paragraaf 9.7)

Het is gevaarlijk te werken zonder de aanwijzingen te volgen, want het mes heeft een scherpe rand en kan gevaarlijk zijn.

⚠ GEVAAR

- Steek geen hand of voet onder de machine terwijl de motor draait.
- Stop de motor en verwijder de bougiekabel in de volgende gevallen: Tijdens inspectie en onderhoud, vervanging van onderdelen, problemen met de machine of andere problemen (bijvoorbeeld als een tak in de machine raakt).



3.4 Gebruik van benzine

Volg deze aanwijzingen om een ongeval te voorkomen bij het werken met de benzine.

⚠ GEVAAR (Zie de aparte motorhandleiding.)

Te gebruiken brandstof



- Gebruik alleen ongelode benzine.
- Gebruik geen benzine met alcohol of lood, of benzine die vuil is. Vermeng de benzine niet met olie.
- Wordt een andere brandstof gebruikt, dan kan dat brand of schade aan de machine veroorzaken.

Benzine bijvullen

- Benzine is zeer brandbaar en explosie. Rook dus niet en zorg ervoor dat er geen andere brandbare stoffen in de buurt komen. Vul de benzine niet bij in de nabijheid van open vuur.
- Open de benzinedop niet en vul geen benzine bij als de motor nog draait of nog heet is.
- Draai de benzinedop stevig dicht. Wordt er benzine gemorst, veeg die dan direct met een doek weg.
- Breng een ontstekingsbron in de buurt totdat hij verdampt.
- Let erop dat geen vreemde stoffen worden vermengd.
- Controleer op lekkage van benzine.
- Zorg voor ventilatie als u de benzine binnenshuis bijvult. Werk op een goed geventileerde plaats.

Opslag

- Gebruik alleen een (metalen) vat voor benzine, en bewaar hem op een koele, donkere plaats.
- Verwar de benzine niet met kerosine e.d.
- Bewaar niet meer benzine dan is toegestaan volgens de wetten van het land waar u de machine gebruikt.

3.5 Algemene veiligheidsregels

3.5.1 Voor het gebruik

⚠ GEVAAR

Start de machine niet binnenshuis of op een slecht geventileerde plaats. Concentratie van koolmonoxide kan gasvergiftiging veroorzaken.



- Controleer of de onderdelen goed gemonteerd zijn. Controleer vooral het mes zorgvuldig. (Zie paragraaf 9.7)
- Stel de hoogte van het handvat in om een oncomfortabele houding te vermijden.
- Gebruik deze grasmaaimachine bij temperaturen tussen 5°C en 40°C. Gebruikt u de machine bij een temperatuur die niet binnen dit bereik ligt, dan kan een storing, defect of zelfs een ongeval het gevolg zijn.
- Let op steentjes en stokjes in het te maaien gebied. Verwijder ze eerst.
- Draag een hemd met lange mouwen en een strakzittende lange broek.
- Gebruik de machine niet met blote voeten of sandalen.
- Gebruik de machine niet na gebruik van alcohol of medicijnen of als u zich niet goed voelt door verkoudheid of anderszins.
- Werk niet lange tijd bij warm weer.

3.5.2 Tijdens het gebruik

⚠ GEVAAR

Steek geen hand of voet in de ruimte onder de behuizing. (Zie paragraaf 4.2)

⚠ WAARSCHUWING

- Zorg ervoor dat er geen kinderen in het te maaien gebied komen.
- Stop de motor en verwijder de bougie als u de graszak aankoppelt of verwijdert en als u de maaihoogte instelt.
- Merkt u een abnormale trilling, geluid of geur tijdens het gebruik of raakt u een hard voorwerp zoals een steen, zet dan de machine direct stil en controleer de bougie.
- Laat andere personen niet in de buurt van de machine komen. Zet het mes stil als er iemand nadert.
- Stop de uitlaat of de knaldemper niet dicht.
- Neem speciale maatregelen als u gras maait op hobbelige plaatsen. De grasmaaier komt schuin te staan, waarbij het mes zichtbaar wordt en steentjes worden weggegooid.
- Maait u op een helling, werk dan evenwijdig aan de helling. Maai niet naar boven.
- Wees extra voorzichtig als u op een helling de maairichting verandert.
- Gebruik de machine niet op een steile helling.
- Gebruik de machine overdag of bij voldoende heldere verlichting.
- Gebruik de machine niet op nat gras. U zou kunnen uitglijden en vallen.
- Houd het handvat met beide handen vast en kijk waar u loopt. Niet hardlopen met de machine.
- Laat de gashandel los als u de machine start.
- Kom niet met een hand of voet bij de draaiende delen.
- Til de machine niet op terwijl de motor draait.
- Gebruik de machine niet met een geopende beschermkap.
- Stop de motor altijd als u de machine onbeheerd achterlaat.
- Stop het mes als u zonder te maaien naar een ander grasveld loopt.

3.5.3 Na het gebruik

Verwijder na gebruik gras en vuil uit de machine en controleer of alle onderdelen nog aanwezig en in orde zijn.

3.5.4 Inspectie en onderhoud

⚠ GEVAAR

Start de motor niet binnenshuis of op een slecht geventileerde plaats. Concentratie van koolmonoxide kan gasvergiftiging veroorzaken.

⚠ WAARSCHUWING

- Stop de motor en verwijder de bougiekabel tijdens inspectie, onderhoud, reparatie of schoonmaakwerkzaamheden.
- Draag oogbescherming als u het mes slijpt.
- Draag leren handschoenen als u het mes controleert.
- Pas op dat u u niet brandt bij het verwijderen van de bougiekabel.
- Werk pas aan de machine nadat hij is afgekoeld.
- Knoei niet met benzine of olie als u met de machine werkt. Veeg gemorste benzine of olie direct met een doek op.
- Gebruik de machine niet als hij beschadigd is. Repareer geen onderdelen maar vervang ze. Gebruik alleen originele onderdelen. Gebruik alleen het originele mes. Onderdelen van slechte kwaliteit kunnen de machine beschadigen en de veiligheid nadelig beïnvloeden.

3.5.5 Vervoer met een auto

⚠ GEVAAR Stop de motor.

⚠ WAARSCHUWING

- Zet de machine met touwen vast zodat het handvat niet buiten het voertuig steekt.
- Gebruikt u een helling om de machine op en af te laden, zorg er dan voor dat die voldoende sterk, breed en lang is en dat hij voorzien is van de juiste bevestigingsmiddelen.
- Til de machine niet alleen op. Til hem met twee personen op.
- Draag antislip handschoenen.
- Rij voorzichtig, vermijd snel optrekken en afremmen bij het besturen van de auto.

3.5.6 Motor

- Zie de aparte handleiding voor de motor voor instructies over het gebruik.

3.5.7 Overige

⚠ GEVAAR

- Houd de machine buiten bereik van kinderen.
- Verander niets aan de grasmaaier.
- Gebruik de machine niet voor andere doeleinden, behalve om het gras te maaien.
- Stapel geen ontvlambare stoffen, zoals gras, op de motor. Hij wordt namelijk heet en het zou brand kunnen veroorzaken.
- Stel de maaihoogte in nadat u de machine stopzet.
- Zet de machine op een horizontaal vlak als u hem onbeheerd achterlaat of er werkzaamheden aan verricht.

4. NAAM EN FUNCTIE VAN DE ONDERDELEN

4.1 Gebruiksdoel

De grasmaaier is ontworpen en gefabriceerd om gras te maaien.

4.2 Naam en functie van de onderdelen

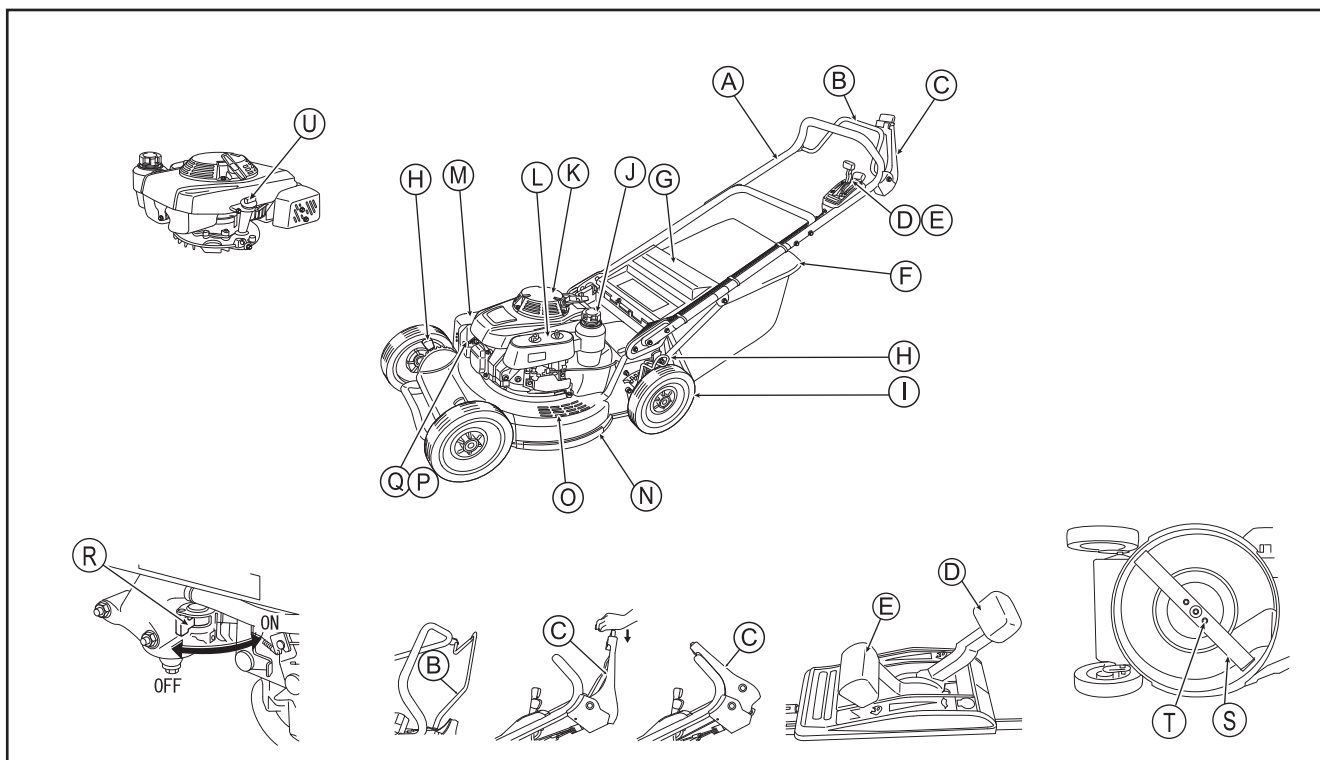

OPMERKING De afbeelding kan, afhankelijk van het model van uw machine, iets verschillen.



Nr.	Naam	Omschrijving															
A	Handvat	Hiermee duwt u de grasmaaier.															
B	Koppelingshandel	Hiermee bedient u het maaien en stilzetten. Naar voren: Start maaien. Loslaten: Stopt maaien.															
C	Meshandel	Hiermee laat u het mes draaien en stilstaan. Naar voren met ingedrukte knop: Laat het mes draaien. (Drukt u de handel naar voren zonder op de knop te drukken, dan gaat het mes niet draaien.) Loslaten: Het mes stopt.															
D	Versnellingshandel	Hiermee bedient u de maaisnelheid.															
E	Gashendel	Hiermee regelt u de motorsnelheid. <table style="width: 100%; border: none;"> <tr> <td style="text-align: center;">(Positie)</td> <td style="text-align: center;">(Betekenis)</td> <td style="text-align: center;">(Gebruik)</td> </tr> <tr> <td style="text-align: center;">" "</td> <td style="text-align: center;">Choke</td> <td style="text-align: center;">Motor starten</td> </tr> <tr> <td style="text-align: center;">" "</td> <td style="text-align: center;">Hoge snelheid</td> <td style="text-align: center;">Maaien</td> </tr> <tr> <td style="text-align: center;">" "</td> <td style="text-align: center;">Lage snelheid</td> <td style="text-align: center;">Stationair</td> </tr> <tr> <td style="text-align: center;">" "</td> <td style="text-align: center;">Stop</td> <td style="text-align: center;">Motor gestopt</td> </tr> </table>	(Positie)	(Betekenis)	(Gebruik)	" "	Choke	Motor starten	" "	Hoge snelheid	Maaien	" "	Lage snelheid	Stationair	" "	Stop	Motor gestopt
(Positie)	(Betekenis)	(Gebruik)															
" "	Choke	Motor starten															
" "	Hoge snelheid	Maaien															
" "	Lage snelheid	Stationair															
" "	Stop	Motor gestopt															
F	Graszak	Hierin wordt het gemaaid gras opgevangen.															
G	Schermkap																
H	Instelhandel	Hiermee stelt u de maaihoogte in. (Bevindt zich op ieder wiel.)															
I	Wiel																
J	Benzinedop	Om benzine bij te vullen.															
K	Starttouw	Trek aan de knop op de motor te starten.															
L	LuchtfILTER																
M	Knaldemper																
N	Behuizing																
O	Opstapje	Zet hier uw voet op als u de motor start.															
P	Bougie																
Q	Bougiekabel																
R	Benzinekraan	Laat benzine naar de motor stromen. "ON" (OP): kraan geopend "OFF" (VAN): kraan gesloten															
S	Mes																
T	Montagebout van het mes	Bout waarmee het mes aan de machine gemonteerd is.															
U	Oliedop	Dop om olie bij te vullen, met peilstok.															

5. SPECIFICATIES

Model	553 K
Motor	HONDA GXV160UH2
Motortype	Luchtgekoeld, 4-tact OHV, Eén cilinder, benzinemotor
Brandstof	Loodvrije autobenzine
Cilinderinhoud (Boring x Slag)	163 cm ³ (68 mm x 45 mm)
Vermogen	2.7 kW / 2,800 tpm
Max. koppel	9.6 Nm / 2,500 tpm
Werkende snelheid	2,800 tpm
Benzinetank	1.8 L
Olietank	0.65 L
Ontsteking	Getransistoriseerde magneetontsteking
Bougie	NGK : BPR 5 ES / DENSO : W 16 EPR-U
Startmethode	Terugspoelend
Uitwendige afmetingen (L x B x H)	1,830 x 580 x 1,270 (mm)
Droog gewicht	62 kg
Capaciteit van graszak	75 L
Maai breedte	530 mm
Maaihoogte	22,32,42,52,62,72,82 mm
Maaisnelheid	2 snelheden Lage snelheid: 1.0 m/sec Hoge snelheid: 1.4 m/sec
Wieldiameter	9.6" Aluminiumwiel

De specificaties hierboven kunnen zonder kennisgeving veranderen om de kwaliteit te verbeteren.

Technische gegevens

	LWA= 97 dB (A) (LWA= 98 dB (A))
	LpA= 88 dB (A) K = 2 dB(A)
	avhw = 3,5 m/s ² ISO5349-2 K = 2 m/s ²

6. TOEBEHOREN

6.1 Inhoud van de verpakking

De machine

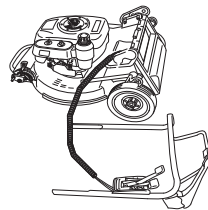

Starttouw



Onderste handvat

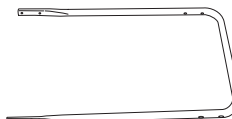

Frame C.P.

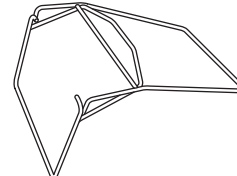

Graszak C.P.

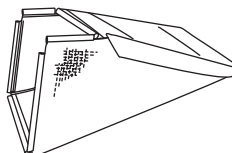

Bout en moer

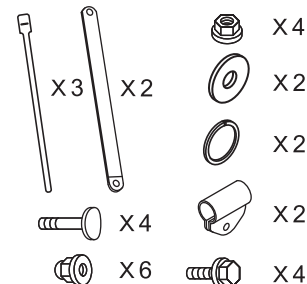

Handleiding Handleiding (Motor)

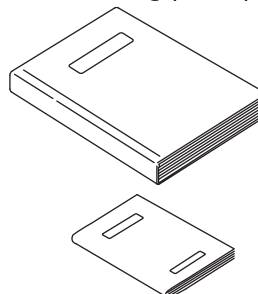

Wiel

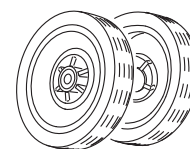

6.2 Accessoires

Toegelaten accessoire (optioneel verkrijgbaar): mulchkit, artikelnr. 5900428

7. MONTAGE

7.1 Montage van een wiel

- 1 Steek de schacht door de ring.
- 2 Monteer een wiel en zet het vast met een ring en een bout.

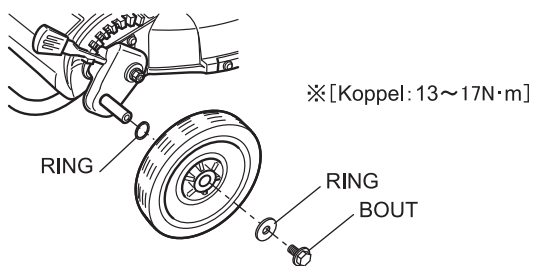

7.2 Montage en hoogte-instelling van het handvat

- 1 Monteer het onderste handvat aan de machine (met 4 nylon moeren). (Zie afb. 2)
- 2 Monteer het bovenste handvat aan het onderste handvat. Zet de bouten en dopmoeren vast.

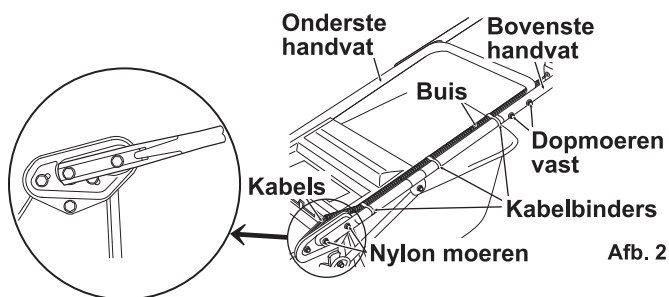

- 3 Verwijder de bouten van de behuizing en zet de balk tijdelijk vast. (Zie afb. 3)

- 4 Monteer de bevestigingsband aan het onderste handvat.

- 5 Vang de balk in de hangband en zet hem met bouten en dopmoeren vast.

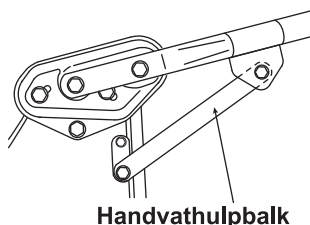

Afb. 3

- 6 Zet de bouten van de behuizing vast.

Instelbout voor de hoogte-instelling height adjust bolt

Het handvat kan traploos worden ingesteld binnen het instelbereik. (Zie afb. 4)

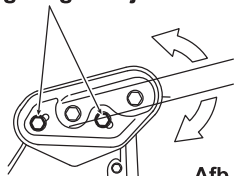

Afb. 4

OPMERKING

- Maak kabels e.d. met kabelbinders aan het handvat vast, zodat ze niet in conflict komen met het openen en sluiten van de beschermkap of de werking van de machine.
- Stelt u de hoogte van het handvat in, maak dan de bout van het handvat los voordat u de bout voor de hoogte-instelling losdraait.

7.3 De graszak verwijderen en aankoppelen

! LET OP

Zet de motor uit. Open of sluit de beschermkap (G) langzaam. Steek er geen vingers tussen.

(Zie afb. 5, 6 en 7)

7.3.1 Montage

- 1 Til de beschermkap (G) op en zet de haak (W) op de behuizing.
- 2 Controleer of de graszak (F) op de juiste positie eis aangekoppeld.

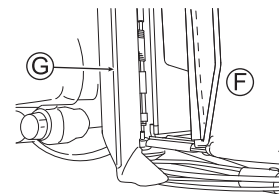

Afb. 5

7.3.2 Verwijderen

- 1 Til de beschermkap (G) op en verwijder de haak (W) van de behuizing.
- 2 Sluit de beschermkap (G) langzaam.

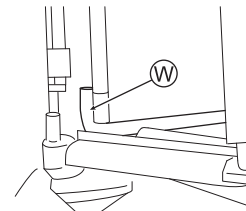

Afb. 6

OPMERKING

- Raakt de graszak verstopt, dan vermindert dat de werking van de maaier.
- Een natte graszak raakt eerder verstopt.

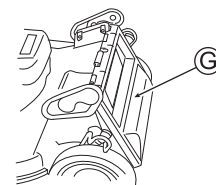

Afb. 7

8. BEDIENING

8.1 Voorbereiding en inspectie voor gebruik

Zet de grasmaaier op een vlakke ondergrond.

⚠ GEVAAR Voor de inspectie moet de motor gestopt zijn en de bougiekabel verwijderd.

8.1.1 Controleer de inhoud van de olietank

- 1 Verwijder de oliedop (U), verwijder de peilstok, en steek hem terug zonder hem vast te schroeven. (Zie afb. 8)
- 2 Verwijder de oliedop (U), en controleer dat het olieniveau tussen de twee strepen op de peilstok is.
- 3 Vul olie bij als het niveau bij de onderste streep is.
- 4 Sluit de oliedop (U) stevig na de controle.

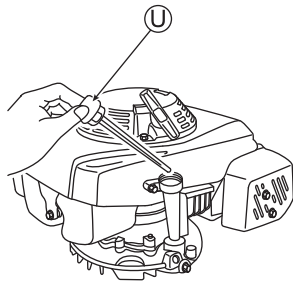

Afb. 8

8.1.2 Benzine bijvullen (Zie paragraaf 3.4 voor waarschuwing bij het bijvullen.)

- 1 Open de benzinedop (J) en vul benzine bij. Veeg geknoeiide benzine direct met een doek weg. (Zie afb. 9)
- 2 Sluit de benzinedop (J) stevig na het bijvullen.

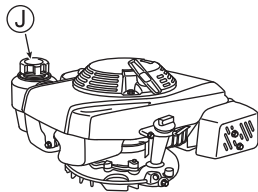

Afb. 9

8.1.3 De graszak controleren

Controleer dat de graszak niet beschadigd is en dat er geen gaten inzitten. Vervang een beschadigde zak door een nieuwe die door ons wordt aanbevolen.

8.1.4 Alle onderdelen controleren

- 1 Controleer dat alle bouten moeren en schroeven stevig vastzitten.
- 2 Controleer dat alle kappen en beschermdelen stevig gemonteerd zijn. Verwijder de kap van de aandrijfjas met gereedschap.
- 3 Zie paragraaf 9.7 voor de controle van het mes.

8.2 De motor starten en stoppen

8.2.1 Starten

- 1 Monteer de bougiekabel (Q). (Zie afb. 12)
- 2 Zet de benzinekraan (R) op "ON" (OP). (Zie afb. 10)
- 3 Zet de gashandel (E) op Choke "||". (Zie afb. 11) (Een warme motor kan gestart worden met de handel op "☛".)
- 4 Om de motor te starten, zet u een voet op het opstapje van de behuizing en trekt u de Startknop (V) zachtjes uit. Stop even als het trekken zwaarder gaat (Zie afb. 12), Trek nu krachtig vanuit deze positie. Laat de Startknop (V) langzaam teruggaan.

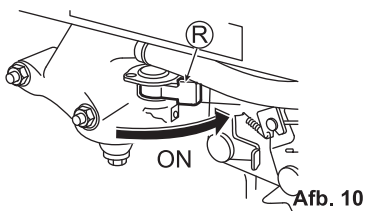

Afb. 10

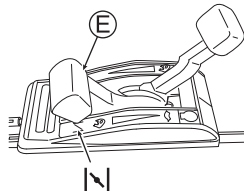

Afb. 11

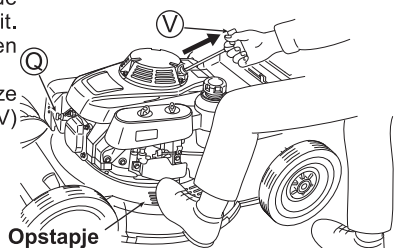

Afb. 12

⚠ LET OP

- Controleer dat er niemand achter u staat terwijl u aan de Startknop (V) trekt.
- Houd de startknop (V) stevig vast als u eraan trekt.
- Laat de Startknop (V) langzaam teruggaan.

- 5 Laat de motor opwarmen voor u hem gebruikt.

Is de motor warm, zet dan de chokehandel (E) op "☛". (Zie afb. 13)

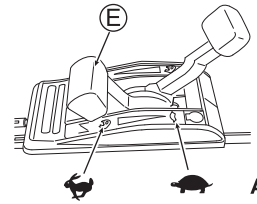

Afb. 13

OPMERKING

- De motor stopt als u de meshandel pakt met de gashandel (E) op "☛".

8.2.2 Stoppen

- 1 Laat de meshandel en de koppeling los.
- 2 Zet de gashandel (E) op "STOP". (Zie afb. 14)
- 3 Zet de benzinekraan (R) op "OFF" (VAN). (Zie afb. 15)

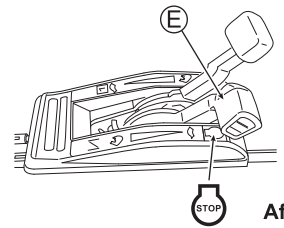

Afb. 14

OPMERKING

- Stop de motor niet met de gashandel (E) op "||". Hij is dan moeilijker weer te starten. Stopt de motor niet als u de gashandel (E) op "STOP" zet, zet hem dan op "||".

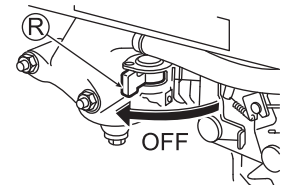

Afb. 15

- De motor stopt als u de meshandel pakt met de gashandel (E) op "☛".

8.3 Gebruik (Maaien en lopen)

Maai op correcte en veilige manier volgens de instructies in deze handleiding.

Gebruik deze grasmaaimachine bij temperaturen tussen 5°C en 40°C. Gebruikt u de machine bij een temperatuur die niet binnen dit bereik ligt, dan kan een storing, defect of zelfs een ongeval het gevolg zijn.

⚠ WAARSCHUWING

Zorg ervoor, voordat u aan het werk gaat, dat u de veiligheidsinstructies begrijpt, inclusief die van hoofdstuk 3.

⚠ LET OP Bedien de handels weloverwogen.

1 Voer voor gebruik een inspectie uit. (Zie paragraaf 8.1)

2 Zet de gashandel (E) op " " om met maaien te beginnen. (Zie afb. 16)

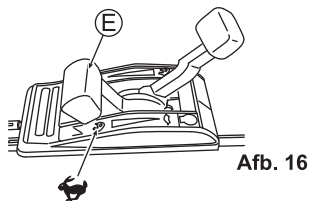

Afb. 16

3 Duw de meshandel (C) naar voren terwijl u de rood knop indrukt. (Zie afb. 17)
Het mes gaat nu draaien.

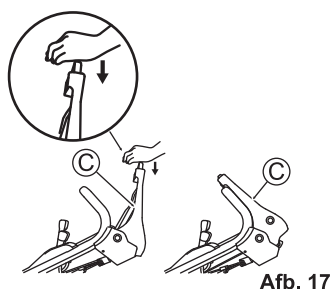

Afb. 17

4 Duw de koppelingshandel (B) naar voren om met maaien te beginnen. (Zie afb. 18)

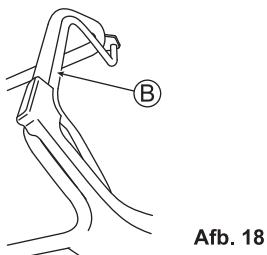

Afb. 18

5 Stel de maaisnelheid in met de versnellingshandel (D). (Zie afb. 19)

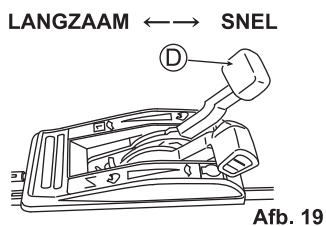

Afb. 19

⚠ LET OP

Duw iedere handel omlaag tot hij tegen het handvat komt. Werken terwijl een handel niet helemaal omlaag is geduwd, kan resulteren in een machinestoring.

OPMERKING

Stel de maaisnelheid in volgens de conditie van het grasveld en van het gras.

Om veiligheidsredenen draait het mes niet als de meshandel (C) naar voren wordt geduwd zonder op de knop te drukken.

6 Wilt u pauzeren of stoppen met maaien, zet dan de koppelingshandel (B) en de meshandel (C) weer terug, en vervolgens de Gashandel (E) op " " om de motor te stoppen. (Zie afb. 20)

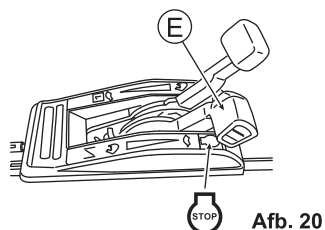

Afb. 20

8.4 De maaihoogte instellen

Stel de maaihoogte in met de daarvoor bestemde handels op de wielen.

⚠ LET OP

Pas op dat u de knaldemper en de motor niet aanraakt terwijl u de maaihoogte op de voorwielen aanraakt.

1 Stop de motor.

2 Duw de handel voor de maaihoogte (H) in de richting van het wiel, zodat hij loskomt van de tanden (Z). (Zie afb. 21 en 22)

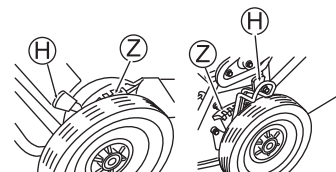

3 Steek de handel (H) in de tand (Z) voor de gewenste hoogte.

Afb. 21

4 Zet de maaihoogte (H) bij alle wielen in de tand (Z) voor dezelfde hoogte.

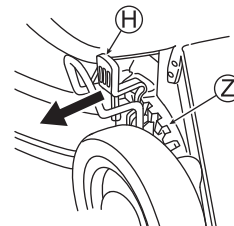

Afb. 22

8.5 Kabels instellen

OPMERKING

Door slecht afgestelde kabels zal de machine slecht presteren of defect raken.

8.5.1 Gashandel (Zie afb. 23 en 24)

Stel de gashandel (E) in zodat de choke werkt in de stand "|\\".

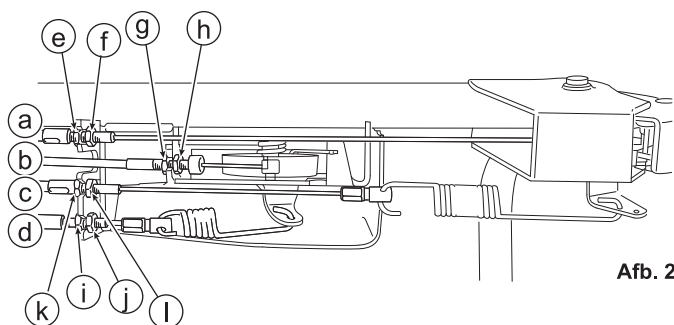

Afb. 23

- 1 Controleer dat het instelgat op het bedieningspaneel overeenkomt met de gashandel (E) als de handel in de positie voor hoge snelheid is "←".
- 2 Is een instelling nodig, draai dan aan de Instelknop (g), nadat de borgmoer (h) van de gaskabel (b) is losgemaakt.
- 3 Zet de instelknop op de juiste positie en draai de borgmoer (h) vast.
- 4 Start de motor en controleer dat de motor volledig stopt als de gashandel (E) in de stand "STOP" wordt gezet.

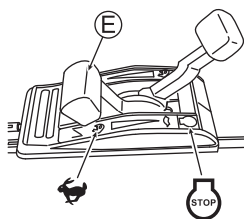

Afb. 24

8.5.2 Meshandel (Zie afb. 23 en 25)

Stel deze zo in dat het mes gaat draaien als de afstand tussen de meshandel (C) en het handvat 50 - 75 mm is, met de gele knop ingedrukt, zoals in afb. 25.

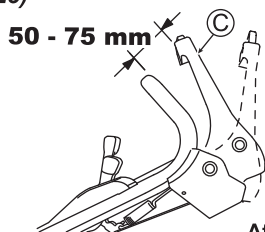

Afb. 25

- 1 Is een instelling nodig, draai dan aan de Instelknop (e), nadat de borgmoer (f) van de meskabel (a) is losgemaakt.
- 2 Zet de instelknop op de juiste positie en draai de borgmoer (f) vast.
- 3 Controleer dat het mes volledig stopt als de meshandel (C) wordt vrijgemaakt.

8.5.3 Koppelingshandel (Zie afb. 23 en 26)

Stel deze zo in dat de machine draait (de koppeling komt op) als de afstand tussen de koppelingshandel (B) en het handvat 75 - 100 mm is zoals in afb. 26.

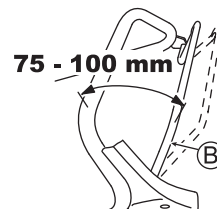

Afb. 26

- 1 Is een instelling nodig, draai dan aan de Instelknop (k), nadat de borgmoer (l) van de koppelingskabel (c) is losgemaakt.
- 2 Zet de instelknop op de juiste positie en draai de borgmoer (l) vast.
- 3 Controleer dat de machine achteruit kan worden getrokken als de koppelingshandel (B) wordt vrijgemaakt.

8.5.4 Versnellingshandel (Zie afb. 23 en 27)

Stel de versnellingshandel (D) in op 1 - 3 mm zoals in afb. 27.

- 1 Is een instelling nodig, draai dan aan de Instelknop (i), nadat de borgmoer (j) van de koppelingskabel (d) is losgemaakt.
- 2 Zet hem op de juiste positie en draai de borgmoer (j) vast.
- 3 Start de motor en controleer dat de snelheid verandert als de versnellingshandel (D) verzet wordt.

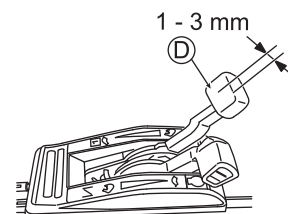

Afb. 27

OPMERKING

Vraag uw leverancier om de instellingen te verzorgen als de machine niet goed functioneert, zelfs niet nadat u de kabels hebt ingesteld zoals hierboven is beschreven.

9. INSPECTIE EN ONDERHOUD

OPMERKING

Zie de handleiding van de motor voor details over het onderhoud van de motor.

9.1 Schoonmaken

- Veeg het vuil weg als de machine en de veiligheidsetiketten vuil zijn.
- Spuit de machine niet schoon met een tuinslag. U kunt er een motorstoring mee veroorzaken.
- Gebruik na het schoonmaken een droge doek en veeg het metaal schoon met een ingevette doek.
- Maak de graszak schoon met een tuinslang en laat hem drogen voor u hem weer gebruikt.

9.2 Controlelijst

Bedrijfsuren		Iedere keer	Tijd		
			25	50	100
Motorolie (8.1.1, 9.4)	Controleren	○			
	Verversen			○*	
Luchtfilter (9.5)	Schoonmaken		○		
Losse bouten (9.8)	Controleren	○			
Benzine (8.1.2)	Bijvullen	○			
Bougie (9.6)	Schoonmaken				○
	Instelle				○
Mes (9.7)	Controleren	○			
Mesbout (9.7.1)	Controleren	○			
Graszak (8.1.3)	Controleren	○			
	Schoonmaken	○			
Gaskabel	Instelle				○
Koppelingskabel	Instelle			○	
Meskabel	Instelle			○	
	Controleren			○	
Versnellingskabel	Instelle			○	
Kleppenspel	Instelle				○**
Verbrandingskamer	Schoonmaken				○**
Benzinetank	Schoonmaken				○**
Filter	Schoonmaken				○**
Benzineslang	Controleren				○

* De olie moet verversen worden nadat de machine 25 uur na aankoop is gebruikt. Daarna moet de olie steeds na 50 uur worden verversen, afhankelijk van hoe vuil de olie is.

** Onderhoudstechnieken en speciale gereedschappen zijn hiervoor nodig. Raadpleeg daarvoor uw leverancier. De cijfers tussen () verwijzen naar de delen van de handleiding.

9.3 Smering van de onderdelen

Alle lagers moeten geregeld gesmeerd worden met een oliekan, zodat ze soepel functioneren.

9.4 Motorolie verversen

OPMERKING

Maak de benzinetank leeg voordat u de machine op z'n kant zet en de olie eruit laat lopen. Voer de afgewerkte olie op de juiste manier af, volgens de plaatselijke wetten.

! LET OP Pas op voor verbranding. De motor en de knaldemper zijn zeer heet als de motor net gelopen heeft.

- 1 Verwijder de oliedop. (Zie paragraaf 8.1.1) (Zie afb. 28)



- 2 Laat de olie via de afvoeropening weglopen.

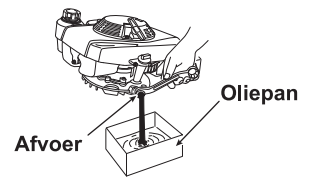

- 3 Vul de tank met verse olie nadat de oude olie is afgetapt.

Afb. 28

9.5 Luchtfilter (Zie afb. 29)

- 1 Verwijder de montagebouten (a) en open de kap (b).
- 2 Maak het element (c) schoon als het erg vuil is.
- 3 Zet het element (c) terug op de oorspronkelijke plaats en sluit het deksel (b) met de montagebouten (a).

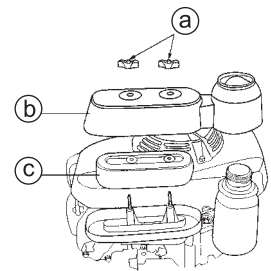

Afb. 29

9.6 Bougie

- 1 Verwijder de bougiekabel (Q). (Zie afb. 30)
- 2 Verwijder de bougie (P) met de meegeleverde bougiesleutel. (Zie afb. 31)
- 3 Vervang de bougie (P) als er veel koolstof op zit en als de isolator gebroken of beschadigd is.
- 4 Verwijder het koolstof van de elektrode, en stel de afstand tussen de elektroden in op 0,7 mm. (Zie afb. 32)
- 5 Monteer de bougie (P) en de bougiekabel (Q).

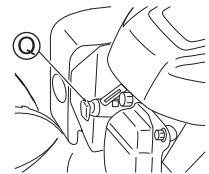

Afb. 30

Bougiesleutel



Afb. 31

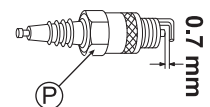

Afb. 32

9.7 Mes

OPMERKING Zet de machine schuin met de carburateur aan de bovenkant

9.7.1 De montagebouten van het mes controleren

! GEVAAR Stop de motor en verwijder de bougie als u het mes controleert.

! LET OP Draag dikke handschoenen als u het mes controleert of monteert.

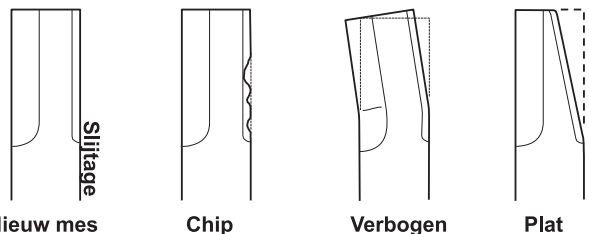

Afb. 33

- 1 Controleer het mes (S) op chips, verbuigingen en slijtage. (Zie afb. 33)
- 2 Is het mes (S) of een van de montagebouten (T) "versleten", "gebroken" of "vervormd", vervang het dan door een nieuw mes of een nieuwe bout, zoals door ons is aangegeven.
- 3 Controleer dat de montagebouten (T) worden vastgezet met het juiste koppel. (Zie afb. 34)

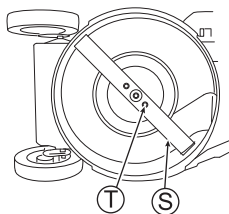

Afb. 34

(Koppel bij montage van de montagebouten (T): 29-39 Nm)

9.7.2 Het mes monteren en demonteren

Demonteren

- 1 Maak de montagebouten (T) los en verwijder het mes.

Monteren

- 1 Verwijder rommel en gras rondom de montagebeugel van het me. Verwijder ook het vuil.
- 2 Draai de montagebouten (T) met de hand stevig vast.
- 3 Monteer het mes stevig.
- 4 Zorg ervoor dat de montagebouten (T) vast worden gezet met het vereiste koppel. (Zie afb. 34)

(Het koppel voor de montagebouten (T) van het mes is: 29-39 Nm)

OPMERKING

Het is nodig de uitbalancering van het mes te controleren. Steek een schroevendraaier in het middelste gat van het mes, en draai hem zo dat de onderzijde van het mes horizontaal is. Controleer daarbij de uitbalancering.

9.8 Inspectie van ieder onderdeel

Controleer dat alle bouten, moeren en schroeven stevig vastzitten.

10. VERVOER

! GEVAAR Stop de motor en verwijder de bougiekabel. Vervoer de machine rechtop.

- 1 Sluit de benzinekraan. (Zie paragraaf 8.2.2)
- 2 Maak, afhankelijk van de situatie, het handvat los. Zet de schroeven tijdelijk op de oorspronkelijke positie vast als het handvat gedemonteerd is.

13. PROBLEMEN OPLOSSEN

Raadpleeg de leverancier als de normale toestand niet hersteld kan worden. Demonteer de machine niet zonder noodzaak.

OPMERKING

Zie de aparte motorhandleiding om problemen met de motor op te lossen, en vraag de leverancier om hulp als u de normale toestand niet zelf kunt herstellen.

Probleem	Mogelijke oorzaak	Zie pagina
Motor slaat niet aan.	Geen benzine.	8.1.2
	Te weinig motorolie.	8.1.1
	Gahandel staat op "STOP".	8.2.1
	Bougiekabel is verwijderd.	8.2.1
	Motor is verzopen.	
Motor slaat moeizaam aan.	Luchtfilter is vuil.	9.5
	Carburateur is verstopt	9.5
Te weinig vermogen.	Water in de benzinetank of de carburateur.	
	Benzinedop is verwijderd.	
	Slecht ingestelde gaskabel.	
Motor is oververhit	Benzine is vuil.	
	Luchtspleet van bougie is niet goed.	9.6
	Luchtfilter is vuil.	9.5
	Koelventilator is vuil.	
	Te weinig motorolie.	8.1.1
Abnormale trillingen	Startkabel blijft vastzitten, enz.	
	Mes of motor zit los.	9.8
	Mes is slecht uitgebalanceerd.	9.7.2

11. LANGDURIGE OPSLAG

11.1 Opslag

Doe het volgende als de machine voor 30 dagen of langer buiten gebruik is zonder de motor te starten.

! GEVAAR Stop de motor en verwijder de bougiekabel.

- 1 Ververs de motorolie (Zie paragraaf 9.4) en laat de machine 5 minuten stationair lopen.
- 2 Maak de brandstoftank en de carburateur leeg. (Zie afb. 35)
- 3 Maak het luchtfilter schoon. (Zie paragraaf 9.5)

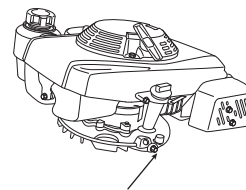

Afvoer

Afb. 35

OPMERKING

- Zie de handleiding van de motor voor meer details.
 - Door het restant benzine uit de carburateur te verwijderen. Vermijdt u voorspelbare problemen, zoals startproblemen door restbrandstof.
- 4 Maak het mes en andere onderdelen schoon, en controleer de montage.
 - 5 Veeg de metalen delen met een vette doek schoon.
 - 6 Verwijder de bougie en giet 5 à 10 cc motorolie in de cilinder.
 - 7 Maak de bougie schoon en zet hem terug. (Zie paragraaf 9.6)
 - 8 Trek een paar keer aan het starttouw, en trek het daarna omhoog tot de positie waar het zwaarder gaat.
 - 9 Maak de graszak schoon.
 - 10 Zet de machine op een droge, stofvrije, vlakke plaats en leg er een stofhoes overheen.

OPMERKING

Repareer of verwissel abnormale onderdelen, als die er zijn. Gebruik uitsluitend originele onderdelen.

12. AFVAL

- Verwijder de afgewerkte motorolie, benzine, of de afgeschafte grasmaaier zelf volgens de wetten van uw land, of de verordeningen van de streek. Raadpleeg uw leverancier.
- Gooi ze nooit op illegale wijze weg, want u veroorzaakt daarmee grond- en watervervuiling.
- De lappen die u gebruikt voor het opvegen van benzine en olie, worden gescheiden van gewoon afval weggegooid.

REGLEMENTAIR GEBRUIK

- Het tuinapparaat is bestemd voor zowel particulier als zakelijk en commercieel gebruik.

GARANTIE

Eventuele materiaal- of fabricagefouten aan het apparaat verhelpen we gedurende de wettelijke termijn voor garantieaanspraken naar onze keuze door reparatie of een vervangende levering. Deze garantietermijn wordt bepaald door de wetgeving in het land, waar het apparaat is gekocht. De garantietermijn begint bij de aanschaf door de eerste eindgebruiker. Voor apparaten wier reglementair gebruik ook een commerciële en/of zakelijke toepassing omvat, is de garantieperiode beperkt tot 12 maanden, indien het apparaat niet alleen voor particuliere doeleinden is gebruikt.

Onze garantietoezegging geldt enkel bij:

- correcte behandeling van het apparaat
- inachtneming van de bedieningshandleiding
- gebruik van originele reserveonderdelen

De garantie vervalt bij:

- pogingen tot reparatie van het apparaat
- technische wijzigingen aan het apparaat
- gebruik dat niet in overeenstemming is met de bestemming

Uitgesloten van de garantie zijn:

- lakschade die is veroorzaakt door normale slijtage
- slijtageonderdelen, die op de kaart met reserveonderdelen zijn gekenmerkt met de omkadering [xxx xxx (x)]
- verbrandingsmotoren (hiervoor gelden de aparte garantiebepalingen van de betreffende motorfabrikant)

De garantieperiode begint op de aankoop door de eerste eindgebruiker. Bepalend is de datum van het ontvangstbewijs. Bij garantieaanspraken kunt u zich met deze garantieverklaring en het aankoopbewijs wenden tot de distributeur of de bevoegde klantenservice bij u in de buurt. Met deze garantietoezegging blijven de wettelijke aanspraken bij gebreken van de koper tegenover de verkoper onverkort van kracht. Eventueel verder gaande garantiebeloften vindt u op onze homepage onder www.al-ko.com/garden/guarantee.

Country	Company	Telephone	Fax
A	AL-KO KOBER Ges.m.b.H.	(+43)3578/2515-100	(+43)3578/2515-31
AUS	AL-KO INTERNATIONAL Pty. Ltd.	(+61)3/9767-3700	(+61)3/9767-3799
B / L	Eurogarden NV	(+32)16/805427	(+32)16/805425
BG	Valerii S&M Group SJ	(+359)2 942 34 02	(+359)2 942 34 10
CH	AL-KO KOBER AG	(+41)56/418-31 53	(+41)56/4183160
CZ	AL-KO KOBER Spol. S.R.O.	(+420)382/210381	(+420)382/212782
D	AL-KO GERÄTE GmbH	(+49)8221/203-0	(+49)8221/97-8199
DK	AL-KO GINGE A/S	(+45)98821000	(+45)98825454
EST/LT/LV	SIA AL-KO KOBER	(+371)67/627-326	((+371)67/807-018
F	AL-KO S.A.S.	(+33)3/8576-3500	(+33)3/8576-3581
GB	Rochford Garden Machinery Ltd.	(+44)1963/828050	(+44)1963/828052
H	AL-KO KFT	(+36)29/5370-50	(+36)29/5370-51
HR	Brun.ko.-prom d.o.o.	(+385)1 3096 567	(+385)1 3096 567
I	AL-KO KOBER GmbH / SRL	(+39)039/9329-311	(+39)039/9329-390
IN	AGRO-COMMERCIAL	(+91)3322874206	(+91)3322874139
IQ	Avro Gulistan Com	(+946)750 450 80 64	
IRL	Cyril Johnston & Co. Ltd.	(+44)2890813121	(+44)2890914220
LY	ASHOFAN FOR AGRICULT. ACC.	(+218)512660209	(+218)512660209
MA	BADRA Sarl	(+212)022447128	(+212)022447130
MK	Techno Geneks	(+389)2 2551801	(+389)2 2520175
N	AL-KO GINGE A/S	(+47)64/86-2550	(+47)64/86-2554
NL	O.DE LEEUW GROENTECHNIEK	(+31)38/444 6160	(+31)38/444 6358
PL	AL-KO KOBER Sp. z.o.o.	(+48)61/816-1925	(+48)61/816-1980
RO	SC PECEF TEHNICA SRL	(+40)344 40 30 30	(+40)244 51 44 86
RUS	OOO AL-KO KOBER	(+7)499/16708-42	(+7)499/96600-00
RUS	ZAO AL-KO St. Petersburg GmbH	(+7)812/446-1084	(+7)812/446-1084
S	GINGE Svenska AB	(+46)31/57-3580	(+46)31/57-5620
SK	AL-KO KOBER Slovakia Spol. S.R.O.	(+421)2/4564-8267	(+421)2/4564-8117
SLO	Darko Opara s.p.	(+386)1 722 58 50	(+386)1 722 58 51
SRB	Agromarket d.o.o.	(+381)34 308 000	(+381)34 308 16
TR	ZIMAS A.S.	(+90)232 4580586	(+90)232 4572697
UA	TOV AL-KO KOBER	(+380)44/392-07-08	(+380)44/392-07-09